

TRAILBLAZER

**Руководство по
эксплуатации автомобиля**

ОБЯЗАТЕЛЬНО ИСПОЛЬЗУЙТЕ ТОЛЬКО НЕЭТИЛИРОВАННОЕ ТОПЛИВО ОКТАНОВЫМ ЧИСЛОМ 91!



Двигатель данного автомобиля спроектирован и построен в соответствии с последними достижениями в области автомобильных разработок.

Это экономичная, технически усовершенствованная и соответствующая требованиям охраны окружающей среды модель.

Для надлежащей работы двигателя необходимо применять только неэтилированное высококачественное топливо октановым числом не ниже 91.

См. главу **“ВОЖДЕНИЕ И УПРАВЛЕНИЕ АВТОМОБИЛЕМ - Топливо”** (стр. 8-35).

Использование других видов топлива может привести к ухудшению эксплуатационных характеристик автомобиля и стать причиной аннулирования гарантии!

ПРЕДИСЛОВИЕ

Настоящее Руководство предназначено для ознакомления владельца с устройством, работой и техническим обслуживанием автомобиля производства АО "UzAuto MOTORS".

Руководство содержит важную информацию о правилах безопасной и долговечной эксплуатации автомобиля. Мы настоятельно советуем Вам внимательно изучить настоящее Руководство и следовать всем рекомендациям, содержащимся в нем. Это обеспечит безопасную, надежную работу автомобиля в целом, его агрегатов и систем в течение всего срока службы.

Для проведения технического обслуживания автомобиля рекомендуем обращаться на уполномоченные АО "UzAuto MOTORS" сервисные станции, квалифицированный персонал и технологическое оборудование которого смогут обеспечить проведение всех операций технического обслуживания на должном уровне. На уполномоченных АО "UzAuto MOTORS" сервисных станциях Вы встретите самое внимательное и заинтересованное отношение к Вам и Вашему автомобилю.

Пользуясь случаем, благодарим Вас за Ваш выбор. АО "UzAuto MOTORS" и в дальнейшем намерено делать все возможное для того, чтобы оправдать Ваш выбор.

Рекомендуем хранить настоящее Руководство при автомобиле, так чтобы оно всегда было под рукой, если в нем возникнет необходимость. При перепродаже автомобиля не забудьте передать Руководство новому владельцу!



ДААННЫЕ ВАШЕГО АВТОМОБИЛЯ

Топливо

Маркировка

Масло двигателя

Марка

Вязкость

Давление в шинах

Размер шин

Передние

Задние

Вес

Полная масса автомобиля

- Снаряженная масса, базовая модель

= Загрузка

ВНИМАНИЮ ВЛАДЕЛЬЦА

Технические данные автомобиля

Введите данные вашего автомобиля на предыдущей странице, чтобы они были легко доступны. Найти эту информацию можно в разделах "Техническое обслуживание" и "Технические данные", а также на паспортной табличке автомобиля.

Введение

Ваш автомобиль оптимально сочетает в себе передовые технологии, безопасность, экологичность и экономичность.

Настоящее руководство содержит всю необходимую для безопасной и эффективной эксплуатации автомобиля информацию.

Пассажиры также должны быть осведомлены об опасности ДТП и травмирования в случае нарушения правил эксплуатации автомобиля.

Обязательно соблюдайте требования законодательства и нормативов, действующих в стране вашего пребывания. Эти требования могут отличаться от информации, приведенной в настоящем руководстве. Все дилеры Chevrolet обеспечивают первоклассное обслуживание силами квалифицированных автомехаников, работающих с использованием заводских инструкций.

Руководство по эксплуатации следует хранить в вещевом отделении, чтобы им можно было легко воспользоваться в любой момент.



Как пользоваться настоящим Руководством

• В настоящем руководстве описаны все опции и оборудование данной модели. **Описание отдельных элементов и функций меню может быть неприменимо к вашему автомобилю ввиду различия модификаций и исполнений для разных регионов, а также отсутствия или наличия дополнительного оборудования и аксессуаров.**

- Предварительный обзор можно найти в главе "Кратко".
- Размещение информации приведено в Оглавлениях в начале Руководства и в начале каждой из глав.
- Конкретную информацию можно найти с помощью алфавитного указателя.
- В настоящем руководстве описываются автомобили с левосторонним рулевым управлением.
- В данном Руководстве по эксплуатации используются заводские обозначения, которые можно найти в главе "Технические данные".
- Указания направления, например влево-вправо или вперед-назад, всегда приводятся относительно направления движения.
- Экранные дисплеи данного автомобиля могут не поддерживать Ваш родной язык.
- Сообщения, отображаемые на дисплее, и надписи в салоне автомобиля в тексте руководства выделены **жирным шрифтом**.

ВНИМАНИЮ ВЛАДЕЛЬЦА

ОПАСНОСТЬ, ПРЕДУПРЕЖДЕНИЕ И ВНИМАНИЕ

ОПАСНОСТЬ

Текст, отмеченный  ОПАСНОСТЬ, содержит информацию, связанную с риском смертельного исхода. Пренебрежение этими сведениями может оказаться опасным для жизни.

ПРЕДУПРЕЖДЕНИЕ

Текст, помеченный  ПРЕДУПРЕЖДЕНИЕ, содержит информацию, связанную с риском несчастного случая или травмы. Пренебрежение этими сведениями может стать причиной травмы.

ВНИМАНИЕ

Текст, помеченный ВНИМАНИЕ, информирует о том, что автомобиль может быть поврежден. Пренебрежение этой информацией может привести к повреждению автомобиля.

Символы

Ссылки на страницы обозначаются с помощью ↗, ↘ означает "см. стр."

Особое внимание обратите на вид используемого топлива в разделе **“ВОЖДЕНИЕ И УПРАВЛЕНИЕ АВТОМОБИЛЕМ - Топливо”** (стр. 8-35).

Топливо



Заправляйте автомобиль с неэтилированным бензином с октановым числом 91 или выше по исследовательскому методу. Не пользуйтесь бензином с октановым числом ниже указанного во избежание порчи автомобиля и повышенного расхода топлива. См. Топливо ↗ 8-35.

СОДЕРЖАНИЕ

1. Ключи, двери и окна	1-1
2. Сиденья, системы защиты	2-1
3. Места для хранения	3-1
4. Приборы и органы управления	4-1
5. Освещение	5-1
6. Информационно-развлекательная система	6-1
7. Органы управления климат-контролем	7-1
8. Вождение и управление автомобилем	8-1
9. Уход за автомобилем	9-1
10. Сервис и техническое обслуживание	10-1
11. Технические данные	11-1

1

КЛЮЧИ, ДВЕРИ И ОКНА

- КЛЮЧИ И ЗАМКИ 1-2
- ДВЕРИ 1-8
- ЗАЩИТА АВТОМОБИЛЯ 1-9
- НАРУЖНЫЕ ЗЕРКАЛА1-11
- ВНУТРЕННИЕ ЗЕРКАЛА 1-12
- ОКНА 1-13

КЛЮЧИ И ЗАМКИ

Ключи

Запасные ключи

Если вам необходим запасной ключ и коды для его активации, их можно запросить через дилера Chevrolet.

См. пункт "Замки" в разделе Уход за внешним видом автомобиля ⇨ 9-48.

Складной ключ



Чтобы выдвинуть ключ, нажмите на кнопку.
Чтобы сложить ключ, сначала нажмите кнопку, после чего сложите.

ОПАСНОСТЬ

Не оставляйте ключ в замке зажигания или просто в салоне автомобиля, если в нем без присмотра оставлены дети.

Такое безответственное поведение может спровоцировать ситуации, несущие угрозу для жизни детей и окружающих.

Ключ позволяет управлять многими функциями автомобиля, в том числе приводить его в движение.

Удаленный запуск автомобиля



Если предусмотрена в оснащении, данная функция позволяет запускать двигатель на удалении от автомобиля.

(Удаленный запуск автомобиля):

Данная кнопка имеется на брелоке дистанционного управления, если у автомобиля есть функция удаленного запуска.



При дистанционном пуске двигателя система климат-контроля включится в том режиме, в котором она работала при последнем выключении зажигания. Если температура окружающего воздуха низкая, при дистанционном пуске двигателя может включиться подогрев заднего стекла.

При этом индикатор подогрева заднего стекла (доступен не во всех комплектациях) не загорается.

Законодательство в некоторых областях ограничивает использование брелоков удаленного запуска. Например, согласно некоторым законам, человек, производящий удаленный пуск, должен видеть автомобиль. Проверьте, нет ли в местном законодательстве каких-либо требований, относящихся к рассматриваемой теме. Если уровень топлива в баке низкий, не следует использовать функцию дистанционного пуска двигателя. В автомобиле может кончиться топливо. На работу брелока могут влиять и другие факторы. См. раздел Радиобрелок дистанционного управления ↻ 1-4.

Пуск двигателя

Чтобы дистанционно включить двигатель с помощью радиобрелока:

1. Направьте радиобрелок на автомобиль.
2. Нажмите и отпустите кнопку .
3. Завершив выполнение действия, описанного в п. 2, сразу нажмите кнопку  и удерживайте ее не менее четырех секунд или до тех пор, пока не замигают указатели поворота. Мигание указателей поворота подтверждает, что команда на дистанционный пуск двигателя получена. После того как двигатель включится, загорятся стояночные огни. Они будут гореть все время, пока двигатель работает. Замки дверей заблокируются, и может включиться система климат-контроля.

Двигатель будет работать в течение 15 минут. Повторите описанные действия, чтобы включить двигатель еще на 15 минут. Продлить время работы двигателя после дистанционного пуска можно только один раз.

Если при посадке в автомобиль двигатель работает, поверните замок зажигания во включенное положение. Если при посадке в автомобиль двигатель не работает, запустите двигатель как обычно.

Увеличение времени работы двигателя

Чтобы оставить двигатель включенным еще на 15 минут, повторите действия, описанные в пп. 1–3, пока двигатель продолжает работать. Продлить время работы двигателя с помощью радиобрелока можно один раз.

При продлении времени работы дистанционно запущенного двигателя дополнительные 15 минут суммируются, поэтому общее время работы двигателя составит 30 минут. Продлить время работы двигателя можно не раньше, чем через 30 секунд после пуска.

Между циклами зажигания допускается производить максимум два удаленных пуска или одну попытку удаленного пуска с одним продлением времени работы.

Снова воспользоваться возможностью пуска двигателя с помощью радиобрелока можно только после того, как зажигание будет включено, а затем снова выключено.

Прерывание процедуры дистанционного пуска двигателя

Чтобы прервать процедуру дистанционного пуска двигателя, выполните любое из следующих действий:

- Направьте радиобрелок дистанционного управления в сторону автомобиля и нажмите и удерживайте кнопку , пока не погаснут стояночные огни.
- Включите аварийную световую сигнализацию.
- Включите или выключите зажигание.

Условия, при которых не будет работать удаленный пуск

Функция дистанционного пуска двигателя не работает, если:

- Ключ находится в замке зажигания.
- Не закрыт капот.
- Включена аварийная световая сигнализация
- Горит контрольная лампа указателя неисправностей.
- Слишком высокая температура охлаждающей жидкости двигателя.
- Низкое давление масла.
- Дистанционный пуск двигателя выполнялся уже два раза, либо один раз с продлением времени работы.
- На автомобиле не включен режим Р (Стоянка) коробки передач.

Радиобрелок дистанционного управления



Позволяет управлять следующими функциями без использования ключа:

- Центральный замок, см. Центральный замок ↻ 1-5
- Противоугонная сигнализация.

Противоугонная сигнализация ↻ 1-9
Радиус работы пульта дистанционного управления составляет около 20 метров.
Блокировка замков подтверждается однократным включением аварийной световой сигнализации, а разблокировка — двукратным.

С пультом следует обращаться бережно, защищать от влаги и высокой температуры, не пользоваться без необходимости.

Сбой

Если управление центральным замком с помощью пульта невозможно, причина неисправности может заключаться в следующем:

- Превышена дальность действия пульта.
 - Напряжение батареи пульта упало ниже допустимого уровня.
 - Брелок часто включали за пределами его радиуса действия.
 - При частых включениях и выключениях центральный замок перегружается, при этом его электропитание может кратковременно прерываться.
 - Мощные электромагнитные помехи от внешних источников.
 - Ключ вставлен в замок зажигания.
- См. раздел Центральный замок ↻ 1-5.

Замена батарейки радиобрелока дистанционного управления

Замените батарейку радиобрелока, как только радиус его действия начнет уменьшаться. На необходимость зарядки аккумулятора указывает сообщение автомобиля в Информационные сообщения автомобиля ↻ 4-18.



1. Откройте крышку пульта.
 2. Извлеките использованную батарейку. Не допускайте контакта печатной платы с другими компонентами.
 3. Установите новую батарейку. При установке отрицательный контакт (-) батарейки должен быть обращен вниз к плате.
 4. Закройте крышку пульта.
 5. Проверьте работу пульта дистанционного управления на автомобиле. Батарейку следует сдавать на утилизацию в специальные пункты сбора.
- Для замены используйте батарейку CR2032 (или аналогичную).

Замена радиобрелока

Если вам необходим запасной радиобрелок и коды для его активации, обратитесь к дилеру Chevrolet.

Механические дверные замки

Запирание изнутри



Нажмите на клавишу дополнительной блокировки замка соответствующей двери. Замок соответствующей двери заблокируются.

Замок двери водителя можно заблокировать только после ее закрытия. Тем самым исключается опасность забывания ключа в автомобиле. Однако, если утопить кнопки дополнительной блокировки замков при открытой двери, центральный замок

разблокирует замки, поэтому блокировка выполнена не будет.

Примечание

Если блокировку постоянно включать и выключать, ее работа может быть нарушена.

Запирание снаружи

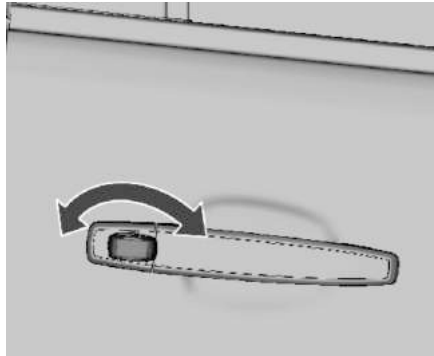

Поверните ключ по часовой стрелке. Замок двери водителя заблокируются.

Разблокирование

Поверните ключ против часовой стрелки. Замок двери водителя разблокируется. Чтобы разблокировать замки остальных дверей, потяните клавиши блокировки на внутренней стороне.

Примечание

В холодную погоду запирание или отпирание автомобиля может быть невозможно из-за замерзания замка. В таком случае постучите по замку или подогрейте ключ.

Центральный замок



Используется для блокировки и разблокировки замков боковых дверей и задней двери багажного отделения.

Если потянуть внутреннюю ручку двери, когда кнопка дополнительной блокировки замка утоплена, замок двери не разблокируется.

Разблокирование

Радиобрелок дистанционного управления



Чтобы разблокировать замки всех боковых дверей и задней двери багажного отделения, нажмите один раз . Нажмите и удерживайте кнопку , чтобы автоматически открыть все окна.

Запирание

Радиобрелок дистанционного управления

Закройте все боковые двери и заднюю дверь багажного отделения.





Нажмите , чтобы заблокировать замки всех боковых дверей и задней двери багажного отделения. Один раз мигнут огни аварийной сигнализации, все открытые окна автоматически закроются.

Функции блокировки и разблокировки (в соответствующей комплектации) можно настроить в меню информационно-развлекательной системы.

Кнопки центрального замка

Блокирует и разблокирует замки всех боковых дверей и задней двери багажного отделения.



Для запирания нажмите .
Для отпирания нажмите .

Сбой радиобрелока дистанционного управления или электронного ключа

Разблокирование

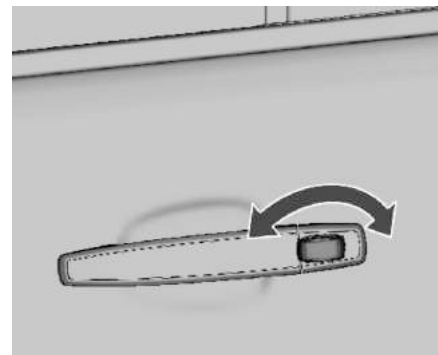

Разблокируйте дверь водителя вручную, повернув ключ по часовой стрелке. Включите зажигание, чтобы отключить противоугонную сигнализацию и нажмите клавишу выключателя центрального замка , чтобы разблокировать замки всех боковых дверей и задней двери багажного отделения.

Запирание

Закройте все двери, нажмите клавишу центральной блокировки , чтобы заблокировать замки боковых дверей и задней двери багажного отделения. Затем

вручную разблокируйте замок двери водителя и заблокируйте его снаружи с помощью ключа.

Сбой центрального замка

Разблокирование

Разблокируйте дверь водителя вручную, повернув ключ по часовой стрелке. Другие двери можно открыть с помощью внутренних ручек, предварительно вытянув кнопку дополнительной блокировки замка. Разблокируйте замок двери пассажира вручную, повернув ключ против часовой стрелки. Другие двери можно открыть с помощью внутренних ручек, предварительно вытянув кнопку дополнительной блокировки замка. Чтобы открыть дверь багажного отделения, см. инструкцию в разделе "Неисправность задней двери багажного отделения". См. раздел Багажное отделение ⇨ 3-7.

Запирание

Утопите кнопки дополнительной блокировки замков всех дверей, кроме двери водителя. Затем закройте дверь водителя и запирайте ее снаружи с помощью ключа. Если утопить кнопки дополнительной блокировки замков при открытых передних дверях, центральный замок разблокирует замки, поэтому блокировка выполнена не будет. Тем самым исключается опасность забывания ключа в автомобиле.

Автоматическое запираение замков дверей

Автоматическая блокировка замков при превышении пороговой скорости (МКПП)

Данная функция обеспечивает дополнительную безопасность, автоматически блокируя замки всех дверей при достижении автомобилем скорости 15 км/ч. После того как автомобиль остановится и ключ будет извлечен из замка зажигания, замки автоматически разблокируются.

Автоматическое повторное запираение дверей

Замки всех дверей будут заблокированы повторно через 3 минуты, если за это время ни одна из дверей не будет открыта или ключ не будет установлен в положение **ACC** или **RUN**.

Защита блокировки



Замки задних дверей могут дополнительно блокироваться от открывания ручкой изнутри.

ПРЕДУПРЕЖДЕНИЕ!

Используйте блокировку замков от детей, если на заднем сиденье находятся дети.

Чтобы заблокировать внутреннюю ручку замка двери, вставьте ключ в отверстие и поверните в указанном стрелкой направлении. Двери изнутри открываться не будут.

Чтобы разблокировать внутреннюю ручку замка двери, вставьте ключ в отверстие и поверните в противоположном направлении. Двери снова можно будет открыть изнутри.

ДВЕРИ

Подножки (не во всех комплектациях)

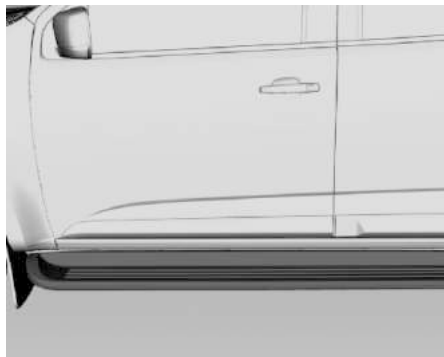

Подножками комплектуются только некоторые модификации. Они служат дополнительной опорой во время посадки через передние или задние двери.

Багажное отделение

Задняя откидная дверь

Открывание



Нажмите на кнопку под номерным знаком и откройте дверь багажного отделения. Если при включении зажигания задняя дверь багажного отделения открыта, на дисплее информационного центра водителя появляется предупредительное сообщение и включается сигнал зуммера. См. пункт Сообщение о незакрытой двери ⇨ 4-19 и пункт Центральный замок ⇨ 1-5.

ВНИМАНИЕ!

Открывая откидную дверь багажного отделения, следите, чтобы двери ничего не мешало и было достаточно места для открывания.

ОПАСНОСТЬ

Не водите автомобиль с приоткрытой или незакрытой дверью багажного отделения, например, при перевозке громоздких предметов, поскольку в автомобиль могут попадать токсичные выхлопные газы, которые могут быть невидимыми и даже не иметь запаха. Выхлопные газы могут вызывать потерю сознания и даже смерть.

Примечание

При установке на откидную дверь багажника тяжелых аксессуаров она может не фиксироваться в открытом положении.

Закрывание

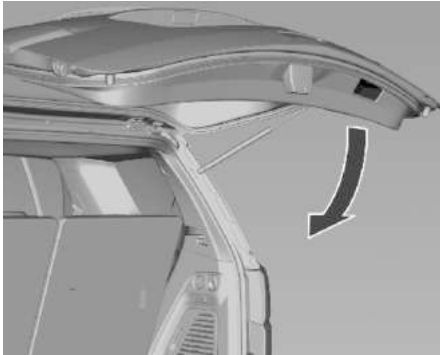

Не нажимайте кнопку под номерным знаком при закрывании двери, так как это снова приведет к разблокировке замка.
См. раздел Центральный замок ⇨ 1-5.

Неисправность

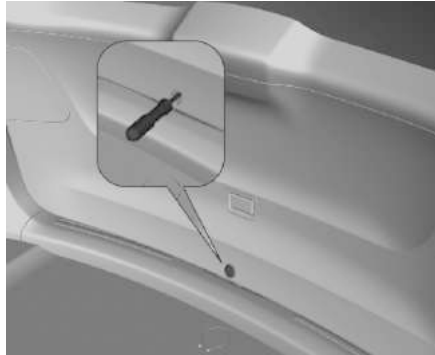

Чтобы разблокировать замок задней двери багажного отделения при отсутствии питания, снимите внутреннюю обивку напротив замка. Вставьте подходящий инструмент как можно глубже и поверните его против часовой стрелки, чтобы разблокировать замок.

ЗАЩИТА АВТОМОБИЛЯ

Противоугонная сигнализация

Противоугонная сигнализация контролирует:

- Двери
- Зажигание
- Капот
- Задняя откидная дверь

Включение



- Сигнализация включается автоматически через 30 секунд после блокировки замков автомобиля (инициализация системы) или
- Повторным нажатием кнопки  на радиобрелке после блокировки замков.

Светодиод индикатора состояния

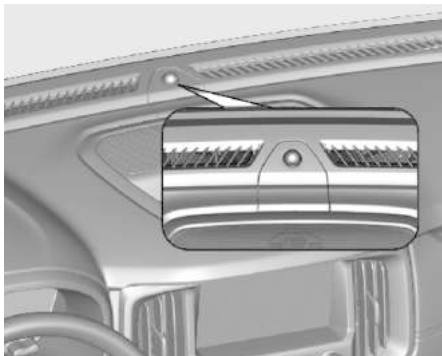

Светодиод индикации состояния встроен в датчик, расположенный на верхней части приборной панели.

Индикация состояния в течение первых 30 секунд после включения противоугонной сигнализации:

Светодиод включен: проверка, задержка включения.

Светодиод мигает быстро: не закрыты боковые двери, задняя дверь багажного отделения или капот двигателя или сбой в работе системы.

Индикация состояния после включения системы:

Светодиод мигает медленно: система включена.

В случае возникновения сбоев обратитесь за помощью в сервисный центр Chevrolet.

Выключение



Разблокируйте замки автомобиля нажатием кнопки .

Сигнализация

При срабатывании сигнализации на 30 секунд включается звуковой сигнал и внешние световые приборы (в проблесковом режиме).

Если при включенной сигнализации разблокировать замок, вставив в него ключ, необходимо в течение 10 секунд включить зажигание, чтобы отключить сигнализацию. Будет включен резкий звуковой сигнал.

Если в период отсутствия владельца противоугонная сигнализация срабатывала, при ее отключении звуковой прибор подаст 3 коротких сигнала и 3 раза моргнет

аварийная сигнализация, указывая на совершенную попытку взлома.

Повторное срабатывание сигнализации при открывании двери или поступлении иного сигнала возможно только спустя 30 секунд после отключения сигнализации.

Систему противоугонной сигнализации можно отключить, только нажав кнопку  или включив зажигание.

Автоматическое повторное включение сигнализации

Если в течение 3 минут после выключения сигнализации радиобрелоком ни одна из дверей не открывалась и ключ зажигания не поворачивался в положение ACC или RUN, противоугонная сигнализация автоматически снова включится.

Иммобилайзер

Встроенная в замок зажигания система проверяет, разрешается ли пуск двигателя с помощью используемого ключа. Если транспондер ключа распознан, запуск двигателя разрешается.

Данный автомобиль оснащен пассивной противоугонной системой. Эту систему не нужно вручную ставить или снимать с сигнализации.

Иммобилайзер включается автоматически при выключении двигателя. При включении зажигания противоугонная система автоматически выключается. При наличии

проблем с включением или отключением противоугонной системы на комбинации приборов загорается сигнализатор неисправности противоугонной системы. При попытке запуска автомобиля лампочка системы безопасности загорается на короткое время во время включения зажигания. Если двигатель не запускается, а лампочка продолжает гореть, в системе существует неисправность. Выключите зажигание и попробуйте снова. Если двигатель все равно не запускается, а ключ с виду не поврежден, попробуйте использовать другой ключ зажигания. Может потребоваться проверить предохранитель. Если двигатель все равно не запускается от другого ключа, автомобиль нуждается в обслуживании. Если двигатель запустился, первый ключ может быть неисправен. Обратитесь к своему дилеру.

Для работы с противоугонной системой автомобиля можно запрограммировать новые или запасные ключи. Всего можно запрограммировать до восьми ключей. Не оставляйте в автомобиле ключи или устройства, отключающие или деактивирующие противоугонную систему. Обратитесь к своему дилеру, чтобы изготовить дубликат ключа зажигания вашего автомобиля.

Примечание

Иммобилайзер не блокирует замки дверей. Поэтому после выхода из автомобиля необходимо всегда запирайте автомобиль и включать устройство противоугонной сигнализации. См. пункт Механические дверные замки ↻ 1-5 и пункт Противоугонная сигнализация ↻ 1-9.

См. раздел Сигнализатор иммобилайзера ↻ 4-16.

НАРУЖНЫЕ ЗЕРКАЛА

Панорамные зеркала



ВНИМАНИЕ!

Объекты, например, другие автомобили, в панорамных зеркалах выглядят дальше, чем они есть на самом деле.

Панорамное внутреннее зеркало уменьшает мертвые зоны. При этом изображения объектов в зеркале уменьшаются, что затрудняет возможность оценки расстояния до них.

Зеркала с электроприводом



Переместите переключатель выбора зеркала в положение **L** (левое) или **R** (правое), чтобы выбрать зеркало водителя или пассажира. Отрегулируйте положение зеркала, нажимая на края выключателя.

Складывающиеся зеркала

С помощью электропривода
(в соответствующей комплектации)



Установите переключатель выбора зеркал (левого или правого) в нейтральное положение ●, а затем нажмите на нижний край выключателя регулировки положения. При этом оба наружных зеркала складываются.

При повторном нажатии на нижний край выключателя оба зеркала вернуться в исходное положение.

Если одно из зеркал было разложено или сложено вручную, разложить или сложить второе зеркало можно с помощью электропривода. Для этого необходимо

нажать на нижний край выключателя регулировки положения.

Примечание

Если оба зеркала сложены, перед началом движения нажмите выключатель, чтобы разложить зеркала.

ПРЕДУПРЕЖДЕНИЕ!

Обязательно следите за надлежащей регулировкой зеркал и пользуйтесь ими при вождении для обзора окружающих объектов и автомобилей. Запрещается эксплуатация автомобиля со сложенными наружными зеркалами заднего вида.

ВНУТРЕННИЕ ЗЕРКАЛА

Механическое зеркало заднего вида

Зеркало с затемнением с ручной регулировкой

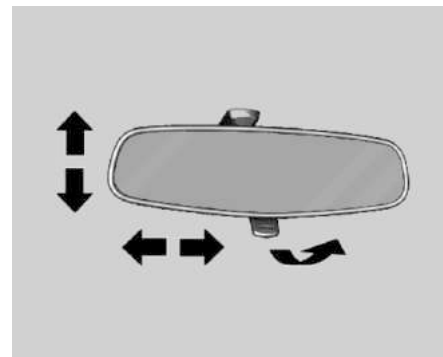

ВНИМАНИЕ!

Внутреннее зеркало заднего вида может поворачиваться в четырех направлениях, поэтому будьте осторожны и старайтесь не задевать солнцезащитные козырьки. Установите все зеркала в наиболее удобное для управления автомобилем положение.

Для уменьшения бликов потяните рычаг на нижней части корпуса зеркала.

ОКНА

**Режим автоматического поглощения бликов на зеркалах заднего вида
(Если предусмотрен)**

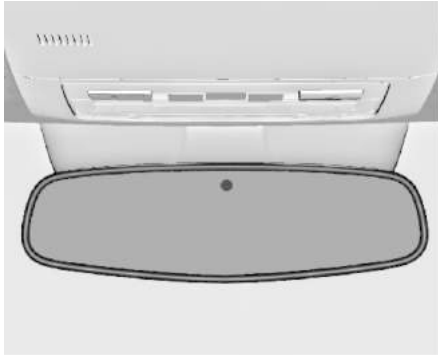

Автоматически уменьшаются блики от света фар идущих сзади автомобилей в ночных условиях.

Электрические стеклоподъемники



ОПАСНОСТЬ

Будьте внимательны при использовании электрических стеклоподъемников. При их работе возможно травмирование, особенно детей.

Если на задних сиденьях находятся дети, включите систему безопасности детей для электростеклоподъемников.

Будьте осторожны, закрывая окна. Удостоверьтесь в отсутствии предметов, которые могут быть зажаты.

Электрические стеклоподъемники работают:

- При включенном зажигании.
 - В течение 10 минут после перевода ключа зажигания в положение 1 (выкл).
- После выключения зажигания электрические стеклоподъемники перестают работать при открывании любой двери.



Потяните или нажмите клавишу выключателя стеклоподъемника, чтобы поднять или опустить стекло. Выключатель стеклоподъемника двери водителя имеет встроенную подсветку включение которой указывает на готовность механизма к работе.

Сброс давления

Чтобы снизить усилие, необходимое для закрывания передних дверей, в процессе закрывания двери стекло немного опускается.

Управление стеклоподъемником в одно касание

Для того чтобы автоматически полностью опустить стекло, нужно опустить выключатель до конца. Для того чтобы автоматически полностью закрыть окно, нужно поднять выключатель до конца. В автоматическом режиме окно полностью откроется или закроется, даже если отпустить выключатель.

Чтобы остановить автоматически опускающееся или поднимающееся стекло в необходимом положении, соответственно потяните клавишу вверх или нажмите на нее и затем отпустите.

Инициализация электростеклоподъемников

После сброса клеммы или разряда 12-вольтовой аккумуляторной батареи может потребоваться заново инициализировать электростеклоподъемники дверей. Чтобы **з а п р о г р а м м и р о в а т ь** электростеклоподъемник:

При первом подключении и после каждого отключения аккумуляторной батареи автомобиля необходимо выполнять инициализацию интеллектуальной системы электростеклоподъемников. Следуйте приведенному ниже порядку действий, используя выключатели на двери водителя:

1. Включите зажигание (не запуская двигатель)

2. Потяните клавишу выключателя стеклоподъемника вверх до упора и удерживайте 2 секунды

3. Нажмите клавишу выключателя стеклоподъемника вниз до упора и удерживайте 2 секунды. При отпускании клавиши стекло автоматически опустится на минимальную высоту

4. Повторите те же действия с остальными стеклоподъемниками

Внимание! После замены аккумуляторной батареи или стеклоподъемника, а также после перестановки блоков управления потребуется провести калибровку системы. Для этого необходимо выключить зажигание и выполнить описанные выше действия

Функция защиты от заземления

В случае обнаружения препятствия на пути поднимающегося в автоматическом режиме стекла двери водителя стекло автоматически открывается в целях безопасности.

ОПАСНОСТЬ

После нескольких срабатываний функция предотвращения застревания может отключиться. Переключателями окна не следует пользоваться без конкретной цели.

Отключение функции защиты от заземления

В аварийной ситуации функция защиты от заземлений может быть отключена в контрольном режиме. Удерживайте переключатель управления работой окна, полностью вытянув его во второе положение. Окно будет подниматься до тех пор, пока вы удерживаете переключатель. После отпускания клавиши выключателя режим управления в одно касания включается снова. В этом режиме стеклоподъемник продолжает работать даже при встрече с препятствием. Будьте аккуратны при отключении режима быстрой работы окна.

ОПАСНОСТЬ

При высовывании из окна головы, рук и других частей тела можно получить травму. Не высовывайтесь из автомобиля. Ребенок может случайно включить электрический стеклоподъемник и оказаться прижатым стеклом. Запрещается оставлять в автомобиле ключи или детей без присмотра. При неправильном использовании электростеклоподъемников возможно причинение серьезной или смертельной травмы.

Система блокировки задних стеклоподъемников



Чтобы заблокировать электростеклоподъемники задних дверей, нажмите . Управление стеклоподъемниками остальных дверей может осуществляться с помощью блока выключателей на двери водителя.

Перегрузка

При слишком частом подъеме и опускании окон, электропитание стеклоподъемников на некоторое время отключается.

Инициализация электрических стеклоподъемников

Если стекло двери невозможно закрыть в автоматическом режиме (например, после отключения аккумуляторной батареи), следует активировать блок управления стеклоподъемником, выполнив следующие действия:

1. Включите зажигание (не запуская двигатель)
2. Нажмите клавишу выключателя стеклоподъемника вниз до упора и удерживайте 2 секунды
3. Потяните клавишу выключателя стеклоподъемника вверх до упора и удерживайте 2 секунды
4. Повторите те же действия с остальными стеклоподъемниками.

Обогрев заднего стекла



Электронное управление



Ручное управление

Работает через нажатие кнопки . Обогрев включается только при работающем двигателе и отключается автоматически через некоторое время или принудительно повторным нажатием клавиши выключателя. Включение индикатора **LED** свидетельствует, что подогрев включен.

 **ВНИМАНИЕ!**

Не используйте для чистки заднего стекла острые инструменты или абразивные чистящие средства для стекол. При чистке стекла или проведении работ рядом с задним стеклом соблюдайте осторожность, чтобы не поцарапать и не повредить проводники обогревателя.

Солнцезащитные козырьки

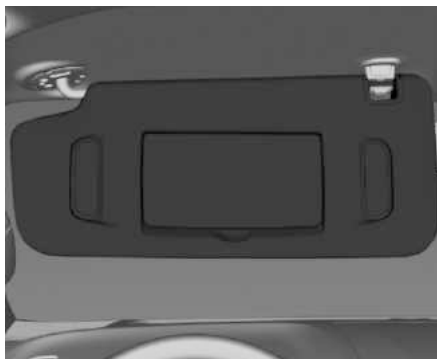

Солнцезащитные козырьки могут складываться или отворачиваться в сторону во избежание ослепления ярким светом. В солнцезащитных козырьках имеются небольшие зеркала. При открывании крышки зеркала в солнцезащитном козырьке включается подсветка. Во время движения крышки зеркал должны быть закрыты.

 **ПРЕДУПРЕЖДЕНИЕ!**

Солнцезащитные козырьки располагайте так, чтобы ими не перекрывался обзор дороги, транспортных средств и других объектов.

2

СИДЕНЬЯ, СИСТЕМЫ ЗАЩИТЫ

- ПОДГОЛОВНИКИ 2-2
- ПЕРЕДНИЕ СИДЕНЬЯ 2-3
- ЗАДНИЕ СИДЕНЬЯ 2-7
- РЕМНИ БЕЗОПАСНОСТИ 2-13
- СИСТЕМА НАДУВНЫХ ПОДУШЕК
БЕЗОПАСНОСТИ 2-16
- СИСТЕМЫ БЕЗОПАСНОСТИ ДЛЯ ДЕТЕЙ 2-24

ПОДГОЛОВНИКИ

Положение

ПРЕДУПРЕЖДЕНИЕ!

Езьте только с правильно отрегулированным подголовником. Снятие или неверная регулировка подголовников может привести к тяжелым травмам головы и шеи в случае столкновения.

Перед вождением убедитесь, что подголовники отрегулированы.

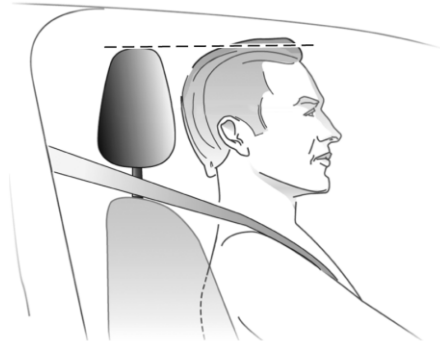

ОПАСНОСТЬ

Подголовники — это часть системы пассивной безопасности. Перед началом поездки обязательно отрегулируйте положение подголовников.

ОПАСНОСТЬ

Верхний край подголовника должен находиться на уровне макушки головы, а не на уровне шеи.

Если это невозможно, для очень высоких людей следует максимально выдвинуть подголовник, а для людей низкого роста — опустить его в самое низкое положение.

Подголовники передних сидений

Регулировка высоты

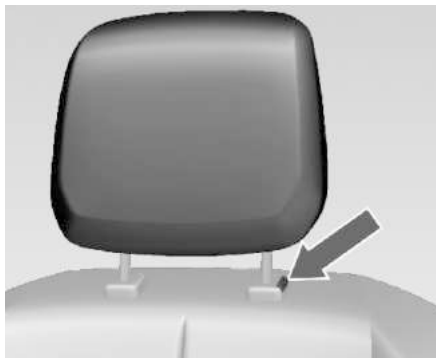

Вытяните подголовник вверх. Чтобы опустить подголовник нажмите кнопку фиксатора и надавите на подголовник.

Чтобы отрегулировать высоту подголовника, потяните его вверх.

Подголовники задних сидений

Регулировка высоты на сиденьях второго ряда

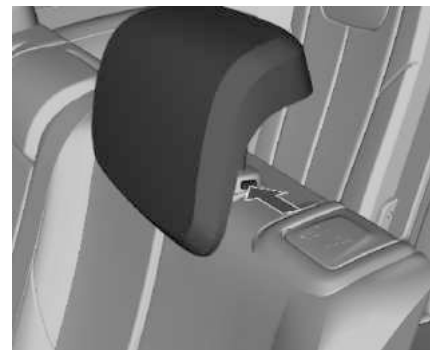

Вытяните подголовник вверх. Чтобы опустить подголовник, необходимо нажать на кнопку фиксатора и надавить на подголовник вниз.

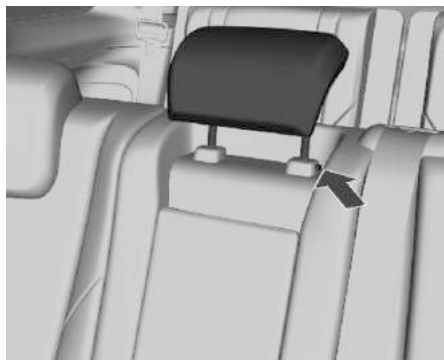

Вытяните подголовник вверх.
Чтобы опустить подголовник, необходимо нажать на кнопку фиксатора и надавить на подголовник вниз.

Регулировка высоты на сиденьях третьего ряда

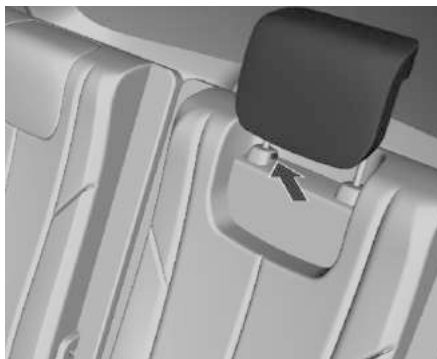

Вытяните подголовник вверх.
Чтобы опустить подголовник, необходимо нажать на кнопку фиксатора и надавить на подголовник вниз.

ПЕРЕДНИЕ СИДЕНЬЯ

Положение сиденья

⚠ ПРЕДУПРЕЖДЕНИЕ!

Ездите только с правильно отрегулированными сиденьями.



- Сядьте как можно ближе к спинке. Отрегулируйте расстояние между сиденьем и педалями таким образом, чтобы при нажатии на педали ноги были слегка согнуты.
- Сдвиньте пассажирское сидение назад насколько возможно.
- Плечи должны быть как можно ближе к спинке сидения. Угол наклона спинки сидения необходимо отрегулировать таким образом, чтобы руки легко доставали до рулевого колеса и были

слегка согнуты. При вращении рулевого колеса плечи должны опираться на спинку сиденья. Не допускается откидывать спинку сиденья слишком далеко назад. Мы рекомендуем, чтобы угол наклона спинки не превышал примерно 25°.

- Отрегулируйте рулевое колесо, см. Регулировка положения рулевого колеса ⇨ 4-4.
- Установите такую высоту сиденья, чтобы обеспечить круговой обзор и хорошо видеть панель приборов. Зазор между головой и обивкой потолка должен быть не меньше ладони. Бедра должны легко касаться сиденья, не давя на него.



⚠ ПРЕДУПРЕЖДЕНИЕ!

Наклонная посадка во время езды может быть опасна. Даже если вы пристегнуты, ремни безопасности не могут обеспечить достаточную защиту, когда вы сидите откинувшись.

Плечевой ремень не может в полной мере выполнять свою функцию, т.к. он не прилегает к телу. Вместо этого он находится перед Вами. В случае столкновения вы можете налететь на него и получить травму шеи или другие повреждения.

Ремень может сместиться вверх на живот и травмировать внутренние органы.

В целях безопасности во время движения спинка сиденья должна быть установлена вертикально. Затем следует удобно расположиться на сиденье и надлежащим образом пристегнуть ремень безопасности.

Регулировка сидений

⚠ ОПАСНОСТЬ

Для безопасного разворачивания подушки безопасности не сидите ближе 25 см от рулевого колеса.

⚠ ОПАСНОСТЬ

Не следует класть под передние сиденья посторонние предметы любых размеров и формы, так как они могут помешать работе механизма регулировки сиденья, упереться в каркас сиденья или задеть электрические компоненты (если они предусмотрены комплектацией) и тем самым нарушить работу этих компонентов и системы пассивной безопасности.

⚠ ОПАСНОСТЬ

Запрещается подставлять ладони, пальцы, ноги или другие части тела под сиденье в процессе регулировки, так как перемещение сиденья может привести к их травмированию металлическими частями.

⚠ ПРЕДУПРЕЖДЕНИЕ!

Никогда не регулируйте сидение при движении автомобиля, поскольку оно может сместиться произвольно.

Установка сиденья в требуемое положение

Потяните за рычаг, передвиньте сиденье и отпустите рычаг.

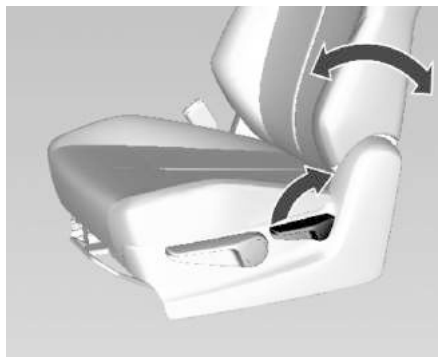
Спинки сидений

Будьте особенно осторожны на мокрой дороге. Сиденье должно зафиксироваться в новом положении. Во время регулировки не откидывайтесь на спинку сиденья.

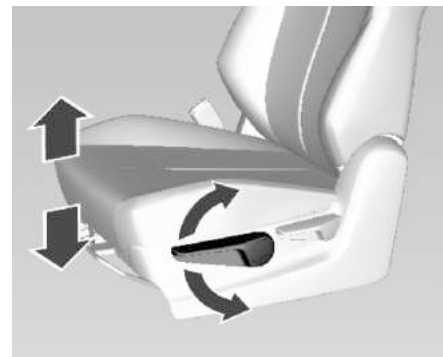
Высота сиденья

Для изменения высоты сиденья выполните рычагом качающие движения:

Вверх: поднять сиденье

Вниз: опустить сиденье

Электрический привод регулировки сидений

⚠ ПРЕДУПРЕЖДЕНИЕ!

При задействовании электропривода регулировки сидений следует проявлять осторожность. Использование данной функции, особенно детьми, может привести к травмированию. Можно защемить руки или какие-либо предметы. Можно защемить пальцы. Внимательно следите за перемещением сиденья во время регулировки. Пассажиров также следует проинформировать об этом.



Чтобы отрегулировать положение сиденья, сместите клавишу выключателя вперед или назад.

Высота сиденья

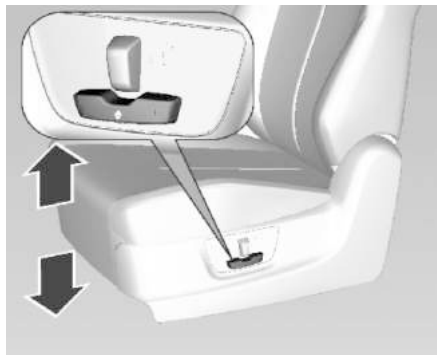

Чтобы отрегулировать высоту сиденья, сместите клавишу выключателя вверх или вниз.

Спинки сидений



Чтобы отрегулировать положение спинки, сместите клавишу выключателя вперед или назад.

Спинку сиденья не следует отклонять назад слишком далеко (не более чем примерно на 25°).

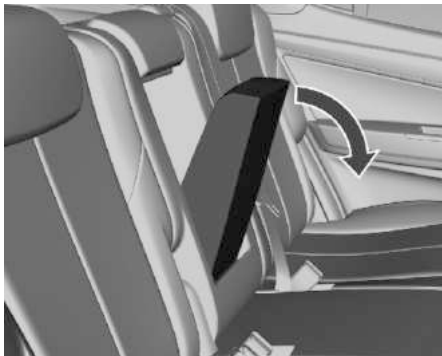
ЗАДНИЕ СИДЕНЬЯ**Подлокотник заднего сиденья****Подлокотник****Подлокотник сидений второго ряда**

В центральной части спинки заднего сиденья размещен подлокотник (если это предусмотрено комплектацией). Опустите подлокотник, потянув его за верхний край.

Крючок вешалки

Крючок для одежды расположен под верхним поручнем.

Сиденья второго ряда**Нетрансформируемые сиденья****Спинки сидений**

Наклон спинок сидений может регулироваться.

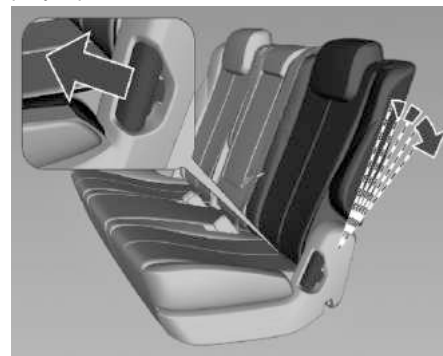

Потяните рычаг, отрегулируйте наклон спинки и отпустите рычаг, чтобы зафиксировать спинку в новом положении.

 ОПАСНОСТЬ
--

<p>Вертикальное положение спинки сиденья можно использовать только для перевозки увеличенного объема багажа, но не для сидения пассажиров.</p>
--

См. «Задние сиденья» в Багажное отделение ⇨ 3-7.

Функция облегчения посадки

 **ОПАСНОСТЬ**

Не складывайте и не раскладываете задние сиденья во время движения.

 **ОПАСНОСТЬ**

Запрещается складывать сиденье, если ремень безопасности пристегнут



 **ОПАСНОСТЬ**

При регулировке, складывании, раскладывании и откидывании сидений второго ряда держите ладони, руки, ноги и ступни на удалении от механизма. Не начинайте движение, если сиденья не зафиксированы.

Для облегчения посадки на сиденья третьего ряда можно сложить сиденья второго ряда.

Подголовники необходимо опустить.

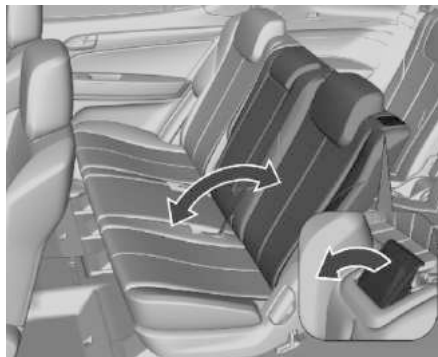

Потяните рычаг фиксатора и опустите спинку сиденья

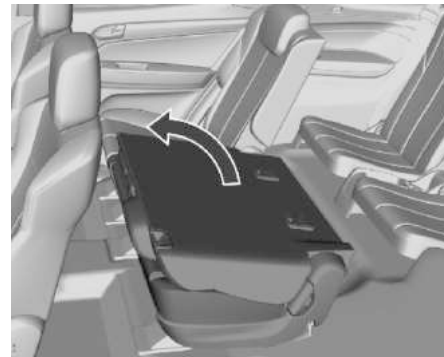

Сдвиньте сиденье вперед.

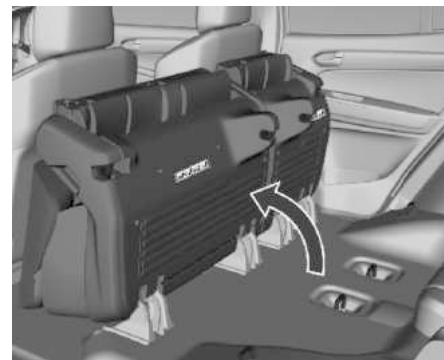

⚠ ОПАСНОСТЬ

При сдвиге ряда сидений или регулировке спинки не приближайте руки к шарнирам.



Инструкция по раскладыванию сиденья размещена на наклейке на обратной стороне его подушки.



1. Не следует упираться ногами в сложенное сиденье.
2. Не следует оставлять второй ряд сидений сложенным, если на третьем ряду сидений находятся люди или автомобиль движется.
3. Складывайте сиденье второго ряда с особой осторожностью, если на сиденьях третьего ряда находятся люди.
4. Правильное положение сидений второго и третьего рядов для поездки.

⚠ ВНИМАНИЕ!

Никогда не складывайте спинку сидения, если ремни безопасности пристегнуты или вытянуты.

Возвращение сиденья в исходное положение**⚠ ОПАСНОСТЬ**

Перевозка людей допускается только в том случае, если спинки сидений зафиксированы в вертикальном положении.

⚠ ОПАСНОСТЬ

Не разрешайте пассажирам сидеть на сложенных спинках сидений во время движения автомобиля. Это опасно и не позволяет использовать ремни безопасности. В случае аварии или внезапной остановки это может привести к серьезным травмам или смерти. Предметы, перевозимые на сложенной спинке заднего сиденья, должны располагаться ниже верха передних сидений. Иначе возможно сползание груза вперед и причинение травм или повреждений при резком торможении.

⚠ ОПАСНОСТЬ

Покачайте спинку сиденья, чтобы убедиться, что она зафиксировалась. Если спинка сиденья не зафиксирована, она может резко отклониться при торможении или аварии и травмировать сидящего сзади пассажира.

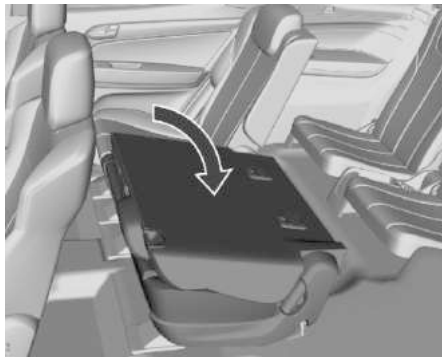

Установите спинку сиденья в вертикальное положение.

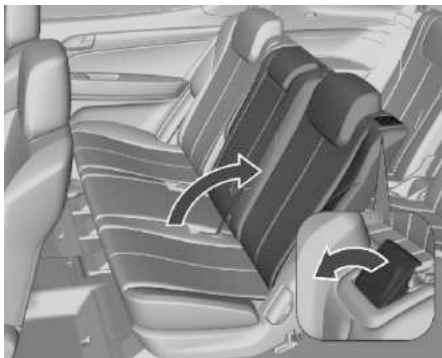

Потяните рычаг, расположенный рядом с подголовником, вверх и разложите спинку сиденья до фиксации. Убедитесь, что сиденье зафиксировалось в разложенном положении.

⚠ ОПАСНОСТЬ

При регулировке, складывании, раскладывании и откидывании сидений второго ряда держите ладони, руки, ноги и ступни на удалении от механизма. Не начинайте движение, если сиденья не зафиксированы.

Сиденья третьего ряда

⚠ ПРЕДУПРЕЖДЕНИЕ!

Не складывайте и не раскладывайте задние сиденья во время движения.

Прежде чем складывать сиденья, необходимо сложить подголовники. Нажмите и удерживайте кнопку, после чего опустите подголовник.

⚠ ВНИМАНИЕ!

Никогда не складывайте спинку сидения, если ремни безопасности пристегнуты или вытянуты.

Примечание

Складывая задние сиденья с пристегнутыми ремнями безопасности, можно повредить сиденье или ремни. Перед складыванием заднего сиденья необходимо отстегнуть ремни безопасности и вернуть их в обычное убранное состояние.

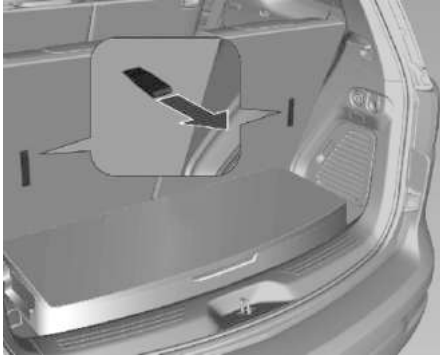

Направить ремни безопасности сидений через держатели ремней, чтобы ремни безопасности сидений третьего ряда не застревали при складывании сидений. Если сиденье не занято, можно продеть ремень в скобу, чтобы он не шумел, задевая за обивку во время движения.

Складывание сидений

Потяните за лямку со стороны багажного отделения и затем отпустите ее.

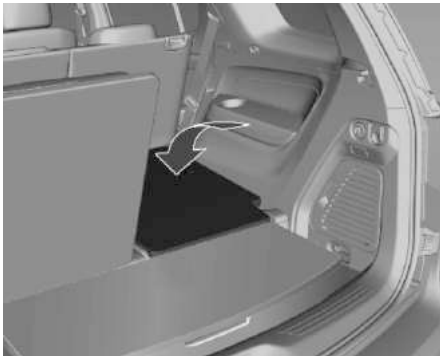

Толкните спинку сиденья вперед, чтобы сложить.

⚠ ПРЕДУПРЕЖДЕНИЕ!

Запрещается подвешивать предметы и зацеплять грузы за ремешки третьего ряда сидений.

Раскладывание сидений

⚠ ПРЕДУПРЕЖДЕНИЕ!

Перевозка людей допускается только в том случае, если спинки сидений зафиксированы в вертикальном положении.

⚠ ПРЕДУПРЕЖДЕНИЕ!

При установке и складывании сидений не приближайте ладони к местам возможного защемления.



Закрепите ремни безопасности в скобах, чтобы они не мешали в процессе раскладывания сидений третьего ряда.

⚠ ПРЕДУПРЕЖДЕНИЕ!

Пристегнутый ремень не должен проходить через кронштейн ремня.

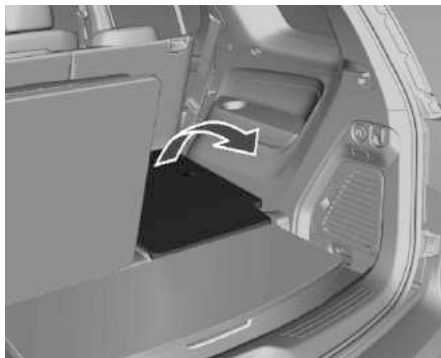

Потяните за лямку, чтобы поднять спинку в вертикальное положение до срабатывания фиксатора

⚠ ПРЕДУПРЕЖДЕНИЕ!

Если сиденье занято, соответствующий подголовник необходимо отрегулировать под пассажира.

⚠ ВНИМАНИЕ!

Не ставьте и не опирайте никакие предметы на опрокинутые сиденья.

⚠ ПРЕДУПРЕЖДЕНИЕ!

Будьте осторожны с незакрепленным багажом. В случае столкновения он может налететь на пассажиров.

⚠ ПРЕДУПРЕЖДЕНИЕ!

Не рекомендуется снимать сиденья второго или третьего ряда. Если сиденья необходимо снять, это нужно делать в сервисном центре. Неправильный демонтаж сидений может привести к серьезному травмированию рук.

Правила установки сидений

На представленной ниже иллюстрации показано, в какие положения допускается устанавливать задние сиденья в различных ситуациях.

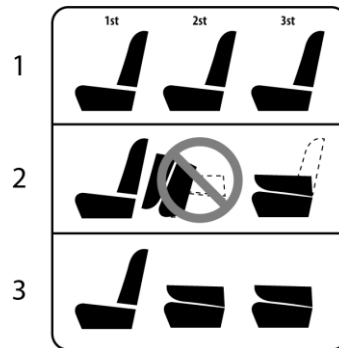

1. Правильное расположение сидений для перевозки пассажиров.
2. Такое положение сидений не предназначено для езды. Оно может использоваться только для посадки на третий ряд сидений.
3. Правильное расположение сидений для перевозки груза.

РЕМНИ БЕЗОПАСНОСТИ

Индикатор непристегнутого ремня безопасности водителя, см. Индикаторы напоминания о необходимости пристегивания ремня безопасности ↻ 4-11.



Ремни обеспечивают безопасность водителя и пассажиров при резком ускорении или замедлении автомобиля.

ПРЕДУПРЕЖДЕНИЕ!

Перед началом поездки следует застегнуть ремень безопасности и не расстегивать его на протяжении всего пути. В случае столкновения непристегнутый ремнем безопасности человек подвергнет риску свою жизнь и жизни окружающих.

Каждый ремень безопасности рассчитан на одного человека, пристегивать ремнем несколько человек сразу нельзя. Ремни безопасности предназначены для лиц не моложе 12 лет и ростом не меньше 150 см. Необходимо периодически проверять все детали ремней безопасности на отсутствие повреждений и их работоспособность. Компоненты с сильными повреждениями следует заменить. После ДТП необходимо обратиться к дилеру Chevrolet для замены ремней безопасности.

Примечание

Убедитесь, что ремни не повреждены обувью или острыми предметами и не пережаты. Исключите попадание грязи во втягивающий механизм ремня.

Ограничители натяжения ремней

На передних сиденьях ограничители натяжения ремней обеспечивают снижение нагрузки на тело за счет постепенного ослабления ремня в момент столкновения.

Устройства предварительного натяжения ремней безопасности

При фронтальном столкновении или наезде сзади с определенной скоростью ремни безопасности передних сидений автоматически натягиваются.

ПРЕДУПРЕЖДЕНИЕ!

Непрофессиональное обращение (например, при демонтаже или установке ремней или замков ремней) может привести к срабатыванию натяжителей и связанной с этим опасности травмирования.

На срабатывание натяжителей ремней указывает постоянное свечение индикатора  , см. Сигнализатор подушки безопасности и натяжителя ремня безопасности ↻ 4-11. Сработавшие натяжители ремней следует заменить, обратившись в сервисный центр Chevrolet. Преднатяжители ремней – это устройства однократного действия.

Примечание

Не используйте и не устанавливайте принадлежности или другие предметы, которые способны помешать работе преднатяжителей ремней. Запрещается вносить изменения в компоненты натяжителя ремня безопасности. Передние места этого автомобиля оснащены натяжителями ремней безопасности. Несмотря на то, что натяжители скрыты, они являются частью узла ремней безопасности. Они натягивают ремни безопасности на начальной стадии аварии – лобового или близкого к лобовому столкновения, либо наезда сзади умеренной или большой силы, когда имеются условия для их активации.

Трехточечный ремень безопасности

Пристегивание

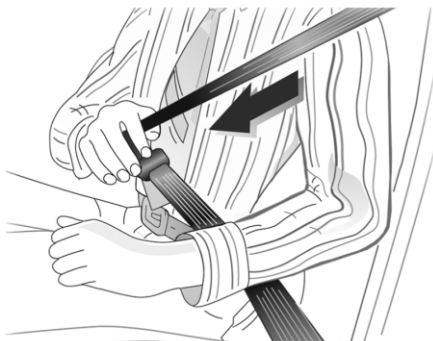

Вытяните ремень из катушки, не допуская скручивания, протяните его вдоль тела и вставьте металлический язычок ремня в замок до щелчка. Обеспечьте равномерное натяжение поясного ремня безопасности во время вождения, подтягивая диагональный ремень безопасности.

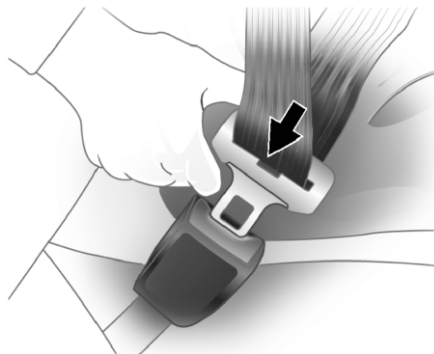

Свободная и объемная одежда мешает плотному прилеганию ремня. Не помещайте между ремнем и телом такие предметы, как, например, дамские сумочки или мобильные телефоны.

ОПАСНОСТЬ

Ремень не должен проходить поверх имеющихся в карманах одежды твердых или бьющихся предметов.

Регулировка высоты

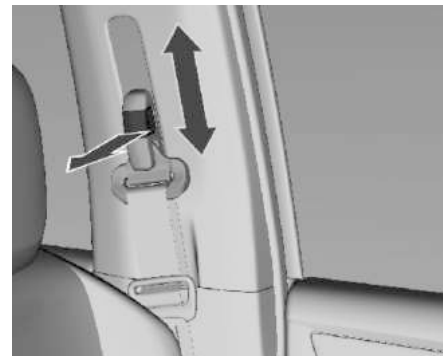

1. Слегка вытяните ремень.
2. Вытяните кнопку фиксатора.
3. Отрегулируйте высоту и зафиксируйте.

ОПАСНОСТЬ

При правильно отрегулированной высоте ремень должен проходить через плечо. Он не должен находиться напротив горла или верхней части руки. Не занимайтесь регулировкой во время езды.

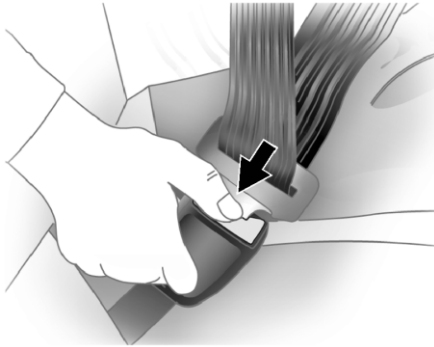
Снятие

Для того чтобы снять ремень, нажмите красную кнопку на его замке. Катушка автоматически затянёт ленту ремня. Если ремень незатянут полностью, слегка потяните за язычок и отпустите его.



Если ремень не используется, расположите его язычок, как показано на иллюстрации, чтобы во время движения он не бился о пластмассовую накладку стойки кузова.

Использование ремня безопасности во время беременности**⚠ ПРЕДУПРЕЖДЕНИЕ!**

Во избежание давления на нижнюю часть живота поясной ремень должен проходить через область таза как можно ниже.

СИСТЕМА НАДУВНЫХ ПОДУШЕК БЕЗОПАСНОСТИ

Уход за ремнями безопасности

Соблюдайте правила обращения с ремнями безопасности и ухода за ними.

Запрещается вносить какие-либо изменения в конструкцию ремней безопасности.

Следите за появлением на ремнях следов износа, а также за тем, чтобы они не заземлялись острыми предметами.

Замки ремней должны оставаться сухими. Следите за тем, чтобы в них не скапливался мусор и пыль. При необходимости наружные поверхности замков и сами ремни можно протирать мыльным раствором. Следите за тем, чтобы в механизм замка не попадали мусор и пыли. Если замок забит мусором или пылью, обратитесь к дилеру. Для обеспечения нормальной работы системы может потребоваться заменить некоторые запчасти.

ВНИМАНИЕ!

- Всю систему ремней должен регулярно осматривать и проверять специалист по техобслуживанию.
- Ремень безопасности, побывавший в аварии, необходимо заменить новым.

Система подушек безопасности состоит из ряда отдельных систем.

Сработавшие подушки безопасности надуваются за несколько миллисекунд. Они также настолько быстро сдуваются, что это зачастую незаметно во время столкновения.

ОПАСНОСТЬ

Ваш автомобиль сконструирован таким образом, чтобы обеспечить полную безопасность как водителю, так и всем пассажирам.

Поэтому при сборке автомобиля крепеж некоторых компонентов фиксируется специальными химическими составами. Такой крепеж можно заменять только подлинными запасными крепежными элементами с тем же номером запасной части.

Кроме того, чрезвычайно важно эффективно очистить деталь, которая соединялась с крепежным элементом, чтобы обеспечить хорошую затяжку и эффективное физико-химическое взаимодействие стопорящего состава с новым крепежным элементом.

В связи с этим мы настоятельно рекомендуем выполнять обслуживание систем, связанных с безопасностью автомобиля (тормоза, сиденья, подвеска, ремни безопасности и т.д.), а также систем, косвенно влияющих на эти системы,

ОПАСНОСТЬ

только в сервисном центре Chevrolet или в уполномоченном сервисном центре. За более подробной информацией обращайтесь в сервис-центр Chevrolet.

В автомобилях, оборудованных системой подушек безопасности, имеются компоненты, например, подушки безопасности, ремни безопасности, бамперные балки, электронные блоки, - которые необходимо заменять только оригинальными запасными частями того же типа, как установленные на заводе.

Примечание

Электронная система, управляющая подушками безопасности, находится в центральной консоли. Не следует подносить к ним намагниченные предметы.

Не приклеивайте посторонние предметы к панелям, прикрывающим подушки безопасности, и не закрывайте их другими материалами.

Каждая подушка безопасности срабатывает однократно. Заменяйте сработавшие подушки безопасности в сервисном центре Chevrolet.

Не допускается внесение изменений в систему подушек безопасности, т.к. в этом случае автомобиль теряет разрешение на эксплуатацию.

Демонтаж рулевого колеса, приборной панели, всех деталей отделки, дверных уплотнителей дверей, ручек и сидений необходимо выполнять в сервисном центре Chevrolet.

⚠ ОПАСНОСТЬ

При непрофессиональном вмешательстве подушка безопасности может внезапно сработать.

Водитель должен сидеть, отодвинувшись назад как можно дальше и сохраняя контроль над автомобилем. При близкой посадке к подушке безопасности возможно причинение серьезной или смертельной травмы при надувании.

Для обеспечения максимальной безопасности при любой аварии необходимо, чтобы все находящиеся в автомобиле, включая водителя, всегда были пристегнуты ремнями безопасности. Этим снижается риск получения серьезной или смертельной травмы при аварии. Не придвигайтесь к подушке безопасности и не опирайтесь на нее, когда автомобиль движется.

При срабатывании подушки безопасности возможно ранение лица или туловища, травмирование разбитыми очками, причинение ожога в результате взрыва пиропатрона.

При срабатывании надувной подушки безопасности будет слышен громкий хлопок и появится дым. Это нормально и не представляет опасности, однако может привести к раздражению кожи. Если раздражение не проходит, обратитесь к врачу.

⚠ ОПАСНОСТЬ

Запрещается перевозка детей, младенцев, беременных женщин, пожилых или слабых людей на переднем сиденье автомобиля, оборудованного подушками безопасности пассажира. Также запрещается устанавливать на это место детское автокресло. В случае аварии удар надувающейся подушкой безопасности может нанести повреждение лицу или оказаться смертельным.

⚠ ОПАСНОСТЬ

При ударе автомобиля о выбоины или предметы на дороге без твердого покрытия или на тротуаре возможно срабатывание подушек безопасности. В местах, не предусмотренных для автомобильного движения, двигайтесь медленно во избежание случайного срабатывания подушки безопасности.

См. Сигнализатор подушки безопасности и натяжителя ремня безопасности \varnothing 4-11.

Система передних подушек безопасности

Система передних подушек безопасности состоит из двух подушек: одной в рулевом колесе и одной в приборной панели со стороны пассажира. Эти подушки можно определить по надписи **AIRBAG**.

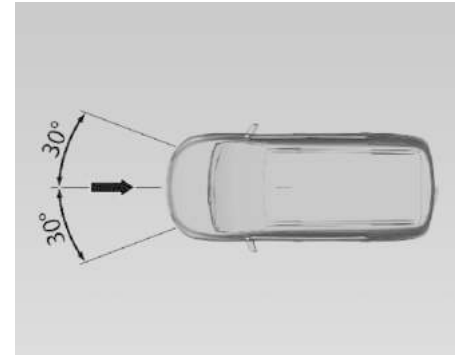

В случае удара определенной силы, происходящего на указанную область, происходит срабатывание передних подушек безопасности. Зажигание должно быть включено.

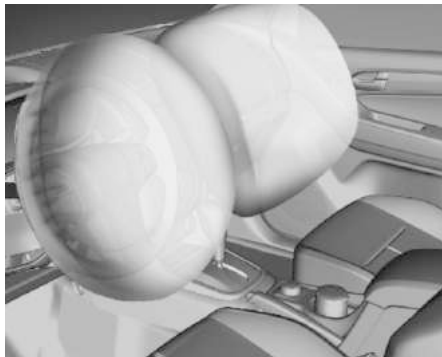

Фронтальные подушки — часть системы пассивной безопасности. Совместно с ремнями безопасности они эффективно защищают водителя и переднего пассажира в случае ДТП с резким снижением скорости движения автомобиля.

Они предназначены для защиты головы и тела водителя и переднего пассажира от опасных ударов о рулевую колонку и панель приборов в тех случаях, когда одни только ремни безопасности не могут обеспечить защиту от опасных и смертельных травм.

Фронтальные подушки безопасности не срабатывают при лобовых столкновениях на малых скоростях, когда необходимую защиту могут обеспечить ремни безопасности, а также при ударах сбоку и сзади, при опрокидывании автомобиля,

съезде на обочину и в других ситуациях, когда водитель или передний пассажир не выбрасывается резко вперед.

Фронтальные подушки должны срабатывать только при лобовых столкновениях, когда в результате резкого замедления автомобиля водитель или передний пассажир выбрасывается вперед с такой силой, что ремень безопасности не сможет его удержать и предотвратить удар о конструктивные элементы автомобиля.

Важно понимать, что определяющим фактором, от которого зависит срабатывание подушек, является не скорость движения в момент столкновения, а силы, действующие на водителя или пассажира. Сигнал на срабатывание подушек безопасности отдает блок управления со встроенным акселерометром (датчиком замедления).

При необходимости он подает сигнал на газогенератор, наполняющий газом подушки безопасности, которые смягчают удар водителя о рулевое колесо или пассажира о панель приборов.

Звук от подрыва пиропатрона газогенератора является безвредным для слуха человека.

Важные рекомендации:

- Не разрешается размещать ничего между подушкой безопасности и человеком, сидящим перед ней. В случае

срабатывания подушки находящиеся на траектории ее раскрытия предметы будут отброшены в лицо человеку, что может стать причиной травмирования.

- Не размещайте на рулевом колесе или на приборной панели никаких посторонних аксессуаров. В момент столкновения они могут помешать раскрытию подушки безопасности и тем самым снизить эффективность защиты.
- Запрещается вносить изменения в компоненты системы подушек безопасности. Неправильное обращение может привести к случайному срабатыванию подушки, в результате которого может пострадать водитель или пассажир.
- Электронная система, управляющая подушками безопасности, находится в передней консоли. Чтобы избежать сбоев в работе системы, не размещайте рядом с консолью источники магнитного поля.
- Если автомобиль пострадал в результате наводнения, следует обратиться за помощью к дилеру Chevrolet.
- Разборку рулевого колеса и панели приборов можно выполнять только в сервисцентре Chevrolet.
- Подушка безопасности рассчитана на однократное срабатывание. Сработавшую подушку необходимо немедленно заменить в сервис-центре Chevrolet.

- Не держите во рту никаких предметов во время движения. Несоблюдение этого требования значительно повышает риск травмы или гибели при срабатывании подушки безопасности.
- При передаче автомобиля новому владельцу следует уведомить его о том, что автомобиль оснащен системой надувных подушек безопасности, а также о необходимости ознакомиться с инструкциями в настоящем руководстве и строго следовать им.
- Разборка автомобиля с неработавшими подушками безопасности может быть очень опасной. Чтобы утилизировать автомобиль, обратитесь в сервисный центр Chevrolet.

Установка детского удерживающего устройства на переднее сиденье автомобиля, оснащенного подушками безопасности

В автомобилях, оснащенных подушками безопасности, сбоку на панели приборов имеется наклейка со словом «Airbag». Эта наклейка видна при открывании дверь пассажира.

⚠ ОПАСНОСТЬ

Если автомобиль оборудован подушкой безопасности переднего пассажира, устанавливать детское удерживающее устройство на переднее сиденье запрещается.



⚠ ОПАСНОСТЬ

Ваш автомобиль сконструирован таким образом, чтобы обеспечить полную безопасность как водителю, так и всем пассажирам.

Поэтому при сборке автомобиля крепеж некоторых компонентов фиксируется специальными химическими составами.

⚠ ОПАСНОСТЬ

Такой крепеж можно заменять только подлинными запасными крепежными элементами с тем же номером запасной части.

Кроме того, чрезвычайно важно эффективно очистить деталь, которая соединялась с крепежным элементом, чтобы обеспечить хорошую затяжку и эффективное физико-химическое взаимодействие стопорящего состава с новым крепежным элементом.

В связи с этим мы настоятельно рекомендуем выполнять обслуживание систем, связанных с безопасностью автомобиля (тормоза, сиденья, подвеска, ремни безопасности и т.д.), а также систем, косвенно влияющих на эти системы, только в сервисном центре Chevrolet или в уполномоченном сервисном центре. За более подробной информацией обращайтесь в сервис-центр Chevrolet.

В автомобилях, оборудованных системой подушек безопасности, имеются компоненты, например, подушки безопасности, ремни безопасности, бамперные балки, электронные блоки, - которые необходимо заменять только оригинальными запасными частями того же типа, как установленные на заводе.

⚠ ОПАСНОСТЬ

Не допускается устанавливать переднюю защиту (отбойник) на автомобиль, оборудованный подушками безопасности. Его наличие может повлиять на работу системы надувных подушек безопасности.

**Система боковых подушек безопасности
(Если предусмотрен)**

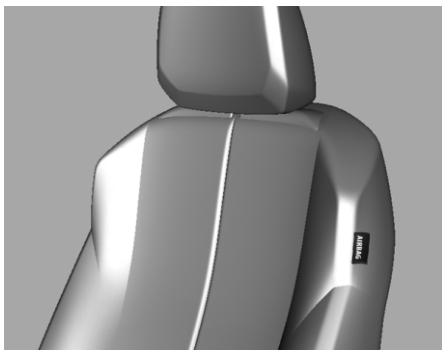

Система боковых подушек безопасности содержит две подушки безопасности, расположенные в спинках передних сидений. Эти подушки можно определить по надписи SRS SIDE AIRBAG.

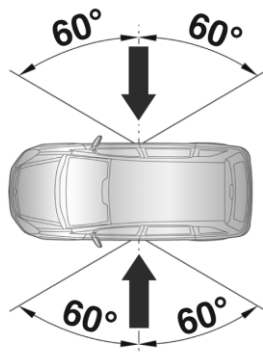

Боковые подушки безопасности срабатывают в случае удара определенной силы, приходящегося на показанную на рисунке область. Зажигание должно быть включено.

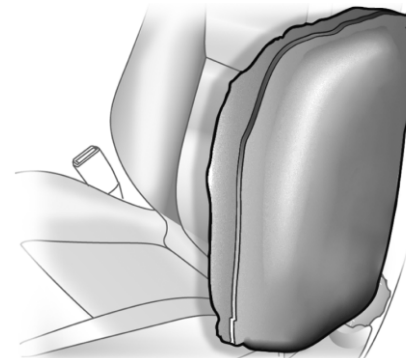

При этом существенно снижается риск травмирования туловища и тазовой области при боковом ударе.

⚠ ВНИМАНИЕ!

- Не надевайте чехлы на сиденья.
- Не располагайте никакие части тела и предметы (в том числе подушки) между передним сиденьем и дверью. Пассажиру на переднем сиденье запрещается сидеть или спать прислонившись к двери. Необходимо сидеть по центру сиденья.
- Обязательно пристегивайтесь ремнями безопасности.

⚠ ПРЕДУПРЕЖДЕНИЕ!

Ребенок, сидящий поблизости от боковой подушки безопасности, в случае срабатывания подушки боковой безопасности подвергается риску серьезной или даже смертельной травмы, особенно если голова, шея или грудная клетка ребенка в момент срабатывания находятся рядом с подушкой безопасности.

Ни в коем случае не давайте ребенку прислоняться к двери или рядом с модулем боковой подушки безопасности.

Система шторок безопасности для защиты головы (если предусмотрен)

Система шторок безопасности включает подушки безопасности, установленные в раме крыши с каждой стороны. Эти места обозначены словом AIRBAG (подушка безопасности) на стойках крыши.

Система шторок безопасности для защиты головы срабатывает в случае достаточно сильного столкновения. Зажигание должно быть включено.

Опасность получения травмы головы в случае бокового удара существенно снижается.

⚠ ОПАСНОСТЬ

В области раскрытия подушки безопасности не должно быть каких-либо препятствий.

На крюки ручек, расположенных над дверьми, можно вешать только легкие предметы одежды (без вешалок). В этой одежде не должно быть посторонних предметов.

Когда надувается подушка безопасности?

Данный автомобиль оснащен подушками безопасности. См. Система надувных подушек безопасности ↻ 2-16. Подушки безопасности надуваются, если сила удара превышает порог срабатывания для соответствующей системы подушек безопасности. С помощью порога срабатывания определяются критические

столкновения, при которых требуется участие подушек безопасности для удержания водителя и пассажиров. Автомобиль оснащен электронными датчиками столкновения, которые определяют силу удара. Порог срабатывания изменяется в зависимости от конструкции автомобиля.

Передние подушки безопасности разворачиваются при близком к лобовому или лобовом столкновении умеренной или большой силы, смягчая ударное воздействие на голову и грудную клетку водителя и переднего пассажира.

Срабатывание передних подушек зависит не только от скорости автомобиля. Развернутся подушки безопасности или нет, это в большей степени определяется объектом столкновения, направлением столкновения и скоростью торможения.

Передние подушки безопасности могут срабатывать при разных скоростях столкновения, в зависимости от того, налетает автомобиль на объект столкновения прямо или под углом, закреплен объект столкновения или движется, твердый он или деформируемый, узкий он или широкий.

Передние подушки безопасности не срабатывают при переворачивании автомобиля, ударах сзади и при большинстве боковых столкновений.

Подушки безопасности для защиты от боковых ударов вмонтированные в сиденья должны срабатывать при умеренных и сильных боковых столкновениях в зависимости от места удара. Боковые подушки безопасности в сиденьях не должны срабатывать при лобовых и близких к лобовым ударах, переворотах и наездах сзади. При боковом ударе раскрывается боковая подушка безопасности в сиденье с соответствующей стороны.

Подушки безопасности расположенные над проемами дверей срабатывают при умеренных и сильных боковых столкновениях в зависимости от места удара. Подушки безопасности в продольном бресе крыши не должны срабатывать при ударе сзади. При боковом ударе с любой стороны, а также при сильных кософронтальных столкновениях срабатывают надувные подушки безопасности в обоих балках крыши, если, по расчетам системы, автомобиль может опрокинуться набок.

При конкретном столкновении не существует возможности определить, должна ли сработать данная подушка безопасности, исходя просто из возможного повреждения автомобиля и стоимости ремонта.

Каков механизм надувания подушек безопасности?

В случае столкновения система датчиков отправляет электрический сигнал, который приводит в действие механизм выпуска газа из резервуара. Газ, выходя из резервуара, заполняет подушку безопасности, вследствие чего подушка сбрасывает крышку и разворачивается. Механизм надувания, подушка и крепления являются частями модуля подушки безопасности.

Каким образом подушка безопасности удерживает человека?

При близком к лобовому или лобовом столкновении умеренной или большой силы даже пристёгнутый ремнём безопасности человек может удариться о рулевое колесо или приборную панель. При сильном или меренном боковом столкновении даже пристёгнутый ремнём безопасности человек может удариться о компоненты внутри автомобиля.

Подушки безопасности дополняют защиту, обеспечиваемую ремнями безопасности, распределяя силу удара более равномерно по телу человека.

Однако подушки безопасности не смогут защитить человека, если при столкновении он не движется по направлению к подушке. См. Когда надувается подушка безопасности? ⇨ 2-21.

Подушки являются всего лишь дополнением к ремням безопасности.

Что происходит после срабытывания подушек безопасности?

После разворачивания передняя и боковая подушки очень быстро сдуваются, так быстро, что можно даже не заметить, что они были в наполненном состоянии. Подушки безопасности в продольном бресе крыши после разворачивания могут некоторое время удерживать газ, по крайней мере частично. Некоторые компоненты модуля подушки безопасности в течение нескольких минут могут оставаться горячими.

Части подушки безопасности, касающиеся человека, могут быть тёплыми, но не слишком горячими. При сдувании подушки безопасности из отверстий может выходить дым и пыль. Подушка безопасности не закрывает водителю обзор через ветровое стекло, не ограничивает способность управления и не мешает покинуть автомобиль.

ПРЕДУПРЕЖДЕНИЕ!

При надувании подушки безопасности в воздухе может появиться пыль. Пыль опасна для людей, страдающих астмой или другими заболеваниями дыхательных путей. Поэтому все должны покинуть автомобиль, как только это можно будет сделать без риска. Если после разворачивания подушки безопасности нет возможности выйти из автомобиля,

⚠ ПРЕДУПРЕЖДЕНИЕ!

человеку, страдающему заболеваниями дыхательных путей, следует обеспечить доступ воздуха, открыв окно. Если в результате разворачивания подушки безопасности возникли проблемы с дыханием, необходимо обратиться за медицинской помощью.

В автомобиле предусмотрена функция, которая после разворачивания подушек безопасности автоматически разблокирует все двери, перекрывает подачу топлива, включает внутреннее освещение и аварийную сигнализацию. Эта функция может срабатывать и без раскрытия подушек безопасности, если сила удара превысила определенное пороговое значение. Можно заблокировать двери, открыть подачу топлива, выключить внутреннее освещение и аварийные огни с помощью соответствующих элементов управления.

⚠ ПРЕДУПРЕЖДЕНИЕ!

В результате сильного столкновения, при котором были приведены в действие подушки безопасности, могут быть повреждены важные системы автомобиля, например, топливная, тормозная, система управления и т.п. Даже если кажется, что автомобиль может двигаться после относительно серьезного происшествия, имеющиеся повреждения могут затруднить безопасное управление автомобилем. После аварии необходимо запускать двигатель с особой осторожностью.

В случае достаточно сильного столкновения, способного привести в действие подушки безопасности, ветровое стекло часто разрушается из-за деформации автомобиля. При срабатывании передней подушки безопасности на стороне пассажира также может быть разбито ветровое стекло.

- Подушки безопасности способны разворачиваться только один раз. После того как подушка безопасности была приведена в действие, требуется заменить некоторые компоненты системы. Если новые компоненты не установлены, система подушек безопасности не сможет обеспечить защиту в следующий раз. Новая система должна включать в себя

модули подушек безопасности и, возможно, некоторые другие детали. Информация о необходимости замены других частей приведена в руководстве по обслуживанию автомобиля.

- Обслуживать системы подушек безопасности разрешается только квалифицированным механикам. При неправильном обслуживании возможны нарушения функций системы подушек безопасности. За техническим обслуживанием следует обращаться к дилеру.

Обслуживание автомобиля, оснащённого подушками безопасности
Для автомобилей, оснащённых подушками безопасности, требуется особое обслуживание. В различных частях автомобиля установлены компоненты системы подушек безопасности. За техническим обслуживанием следует обращаться к дилеру.

⚠ ПРЕДУПРЕЖДЕНИЕ!

В течение 10 секунд после выключения зажигания автомобиля и отключения аккумулятора подушка безопасности может еще сработать при неверных действиях. Человек, находящийся рядом с подушкой безопасности, может получить травмы. Следует избегать

СИСТЕМЫ БЕЗОПАСНОСТИ ДЛЯ ДЕТЕЙ

ПРЕДУПРЕЖДЕНИЕ!

операций с жёлтыми разъёмами. Они с большой вероятностью могут относиться к системе подушек безопасности. Человек, который проводит техническое обслуживание, должен иметь нужный уровень квалификации и соблюдать рекомендованные процедуры.

Места, где можно устанавливать детские удерживающие устройства

Задние сиденья — наиболее удобное место для установки детских удерживающих устройств. Дети должны размещаться на задних сиденьях с использованием удерживающих устройств согласно указаниям в настоящем руководстве.

Бедрa ребенка слишком маленькие, поэтому штатный ремень безопасности не будет держаться в правильном положении. Он будет сползать на живот, что в случае ДТП может привести к серьезным травмам.

Классификация детских удерживающих устройств

Детские удерживающие устройства делятся на несколько категорий в зависимости от веса ребенка:

Группа	Класс весов
Группа 0	до 10 кг (22 фунтов)
Группа 0+	до 13 кг (28 фунтов)
Группа I	от 9 до 18 кг (от 20 до 39 фунтов)
Группа II	от 15 до 25 кг (от 34 до 55 фунтов)
Группа III	от 22 до 36 кг (от 49 до 79 фунтов)

А

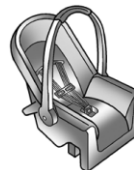

В



С

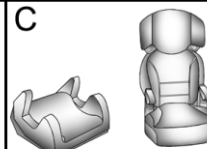

А) Категория 0 и 0+ (автолюлька)



⚠ ОПАСНОСТЬ

Запрещается устанавливать автолюльку на переднее сиденье. Срабатывание подушки безопасности в случае ДТП может привести к тяжелому травмированию ребенка, так как его голова будет находиться слишком близко от подушки.

б) Категория I (детское кресло)

в) Категория I и II (подушка-бустер)

Примечание

Соблюдайте требования действующего законодательства, регулирующего установку детских удерживающих устройств на переднем сиденье.

Примечание

Чтобы правильно выбрать детское удерживающее устройство, следует учитывать не только возраст и вес ребенка, но и его сложение.

General Motors рекомендует использовать фирменные детские удерживающие устройства GM.

**Примечание**

Прежде чем приобретать детское удерживающее устройство, убедитесь, что оно может использоваться со штатным ремнем на данном сиденье.

⚠ ПРЕДУПРЕЖДЕНИЕ!

- При перевозке детей необходимо соблюдать требования соответствующего законодательства, действующего в вашей стране.
- В отдельных странах установка детских удерживающих устройств на некоторых местах запрещена.
- Убедитесь, что детское удерживающее устройство установлено правильно. Неправильное крепление детского кресла

⚠ ПРЕДУПРЕЖДЕНИЕ!

значительно увеличивает риск серьезного травмирования ребенка в случае ДТП.

- Запрещается закреплять на детских удерживающих устройствах посторонние предметы или покрывать их какими-либо дополнительными материалами.
- Не следует держать в салоне автомобиля незакрепленные предметы. Во время столкновения они могут неконтролируемо перемещаться и причинить серьезные травмы пассажирам.
- Детское удерживающее устройство должно оставаться закрепленным ремнем безопасности даже тогда, когда в нем не перевозится ребенок, чтобы в случае резкого торможения оно не слетело со своего места вперед.
- Если установленное на заднем сиденье детское удерживающее устройство не используется, уберите его из салона автомобиля.
- После ДТП детское удерживающее устройство следует заменить, так как у него могут быть невидимые глазу повреждения.

Примечание

Убедитесь, что детское удерживающее устройство:

- Соответствует заявленным изготовителем детского удерживающего устройства спецификациям.
- Имеет наклейку, подтверждающую соответствие установленным местным законодательством требованиям по безопасности.
- Может быть установлено на вашем автомобиле.

Устанавливайте детское удерживающее устройство правильно и используйте ремни безопасности даже при поездках на короткие дистанции. Ремень безопасности должен быть хорошо натянут и правильно расположен, при этом он не должен быть перекручен.

Места, где можно устанавливать детские кресла

Места, на которые может быть установлено детское удерживающее устройство (с помощью трехточечного ремня безопасности).

Весовая категория	Сиденье переднего пассажира	Крайние сиденья второго ряда	Центральное сиденье второго ряда	Сиденья третьего ряда
0: до 10 кг	X	U, +	U, +	X
0+: до 13 кг	X	U, +	U, +	X
I — от 9 до 18 кг	X	U, +	X	X
II — от 15 до 25 кг	X	U, +	X	X
III — от 22 до 36 кг	X	U, +	X	X

U: возможно крепление детских удерживающих устройств (универсального типа) с помощью штатного трехточечного ремня безопасности. Сдвиньте переднее сиденье вперед до упора или отрегулируйте его спинку, установив её как можно ближе к вертикальному положению, чтобы спинка переднего сиденья не мешала детскому удерживающему устройству на задних сиденьях.

X — устанавливать на это место детское удерживающее устройство данной весовой категории запрещено.

+ — сиденья автомобиля могут иметь крепления ISOFIX. На крепления ISOFIX в автомобиле можно устанавливать только одобренные для вашего автомобиля детские удерживающие устройства ISOFIX.

Примечание

- Максимально выдвиньте вверх подголовник, чтобы он не мешал установке детского удерживающего устройства. Если поднятый подголовник все равно мешает, снимите его.

⚠ ОПАСНОСТЬ

ВНИМАНИЕ! КРАЙНЕ ОПАСНО!

ЗАПРЕЩАЕТСЯ устанавливать обращенное назад детское кресло на переднее сиденье, если фронтальная ПОДУШКА БЕЗОПАСНОСТИ ВКЛЮЧЕНА. Это может привести к смерти или серьезным травмам ребенка.

Примечание

Требования действующего законодательства имеют преимущественную силу по отношению к требованиям, изложенным в настоящем руководстве.

⚠ ОПАСНОСТЬ

Запрещается пристегивать одним ремнем одновременно взрослого пассажира и ребенка. Во время столкновения ремень будет слишком сильно давить на ребенка, что может привести к серьезным травмам и даже гибели.

Запрещается пристегивать двух детей одним ремнем. В случае столкновения оба ребенка могут получить серьезные травмы.



⚠ ОПАСНОСТЬ

Запрещается перевозить новорожденных и детей младшего возраста на коленях. Хотя вес новорожденного ребенка и является незначительным, во время столкновения он многократно увеличивается, поэтому вы не сможете удержать ребенка, даже если будете пристегнуты ремнем.

Дети старше 10 лет

Правильно используйте ремень безопасности для пристегивания детей старше 10 лет.



Чтобы убедиться, что ребенок правильно пристегивается трехточечным ремнем безопасности, проверьте его посадку: колени ребенка должны удобно располагаться на кромке подушки сиденья, боковая ветвь ремня безопасности должна проходить между шеей и плечом, а нижняя должна охватывать бедра как можно ниже.

⚠ ОПАСНОСТЬ

- Статистика ДТП свидетельствует о том, что размещение детей на заднем сиденье и правильное использование ремней повышает безопасность.
- Во время столкновения непристегнутый ребенок может вылететь со своего места.
- Ребенок должен перевозиться в детском кресле, поясная ветвь ремня безопасности должна плотно обхватывать его бедра. Во время столкновения ремень будет воздействовать на тазобедренные кости ребенка.

**⚠ ОПАСНОСТЬ**

На приведенном рисунке показан неправильный способ пристегивания ребенка трехточечным ремнем безопасности. Пристегнутый таким образом ребенок в случае ДТП может получить травмы или погибнуть.

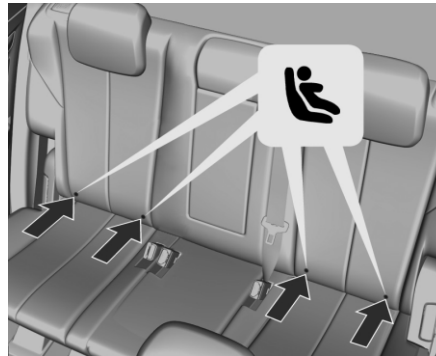
Детские удерживающие устройства с системой крепления ISOFIX**Крепежные скобы системы ISOFIX**

Автомобиль оснащен скобами системы ISOFIX для крепления детских удерживающих устройств.

Скобы системы ISOFIX находятся между спинкой и подушкой заднего сиденья. Место их расположения отмечено накладками со знаком

Скобы ISOFIX находятся непосредственно под накладками.

Одновременно на задние сиденья можно установить не более двух детских кресел с системой крепления ISOFIX, при этом детские кресла не должны устанавливаться на соседних сиденьях.

Порядок установки детского удерживающего устройства ISOFIX

1. Расположите детское удерживающее устройство перед тем сиденьем, на которое вы планируете его установить.
2. Закрепите крюки системы ISOFIX детского удерживающего устройства за скобы системы ISOFIX на сиденье, следуя инструкциям изготовителя устройства.
3. Убедитесь, что детское удерживающее устройство надежно закреплено на сиденье.

Допустимые места установки детских удерживающих устройств с системой ISOFIX

Весовая категория	Размерный класс	Крепление	Сиденье переднего пассажира	Крайние сиденья второго ряда	Центральное сиденье второго ряда	Сиденья третьего ряда
0: до 10 кг	E	ISO/R1	X	IL	IL	X
0+: до 13 кг	E	ISO/R1	X	IL	IL	X
	D	ISO/R2	X	IL	IL	X
	C	ISO/R3	X	IL	IL	X
I — от 9 до 18 кг	D	ISO/R2	X	IL	IL	X
	C	ISO/R3	X	IL	IL	X
	B	ISO/F2	X	IL, IUF	IL, IUF	X
	B1	ISO/F2X	X	IL, IUF	IL, IUF	X
	A	ISO/F3	X	IL, IUF	IL, IUF	X
II — от 15 до 25 кг			X	IL	IL	X
III — от 22 до 36 кг			X	IL	IL	X

IL: Допускается при использовании детских удерживающих устройств ISOFIX, разработанных специально для данного автомобиля, «ограниченной применяемости» или «полууниверсального» типа. Система безопасности ISOFIX должна утверждаться для каждого конкретного типа автомобиля.

IUF — допускается при использовании устанавливаемого лицом по ходу движения автомобиля детского удерживающего устройства универсального типа с системой крепления ISOFIX, одобренного для данной весовой категории.

X — для этой весовой категории использование детских удерживающих устройств с системой ISOFIX не допускается.

Класс размеров и сиденье ISOFIX

A - ISO/F3 : Устанавливаемое лицом по ходу автомобиля детское удерживающее устройство для детей в верхнем сегменте весовой категории от 9 до 18 кг.

B - ISO/F2 : Устанавливаемое лицом по ходу автомобиля детское удерживающее устройство для детей в нижнем сегменте весовой категории от 9 до 18 кг.

B1 — ISO/F2X : Устанавливаемое лицом по ходу автомобиля детское удерживающее устройство для детей в нижнем сегменте весовой категории от 9 до 18 кг.

C - ISO/R3 : Устанавливаемое лицом против хода автомобиля детское удерживающее устройство для детей в верхнем сегменте весовой категории до 18 кг.

D - ISO/R2 : Устанавливаемое лицом против хода автомобиля детское удерживающее устройство для детей в нижнем сегменте весовой категории до 18 кг.

E - ISO/R1 : Устанавливаемое лицом против хода автомобиля детское удерживающее устройство для маленьких детей в весовой категории до 13 кг.

Система безопасности детей Top-tether

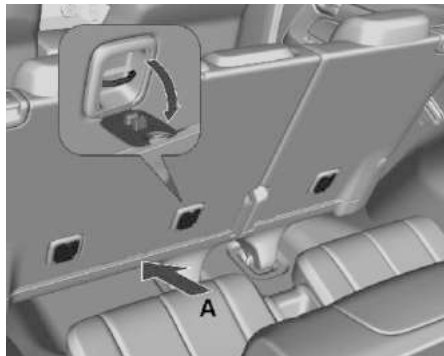

A. Передняя часть автомобиля

Места крепления верхнего ремня системы ISOFIX (Top-Tether)

Скобы для крепления верхнего ремня детского удерживающего устройства (Top-Tether) расположены на обратной стороне спинки сидений второго ряда напротив каждого посадочного места и отмечены значком 

Примечание

Верхний ремень (Top-Tether) детского удерживающего устройства необходимо крепить только за предусмотренные для этого скобы.

Порядок крепления детского удерживающего устройства с помощью верхнего ремня (Top-Tether):

1. Снимите заглушку скобы крепления верхнего ремня (Top-Tether), чтобы можно было закрепить за нее ремень фиксации детского удерживающего устройства.
2. Закрепите крюк верхнего ремня (Top-Tether) детского удерживающего устройства за скобу, следуя инструкциям изготовителя устройства.
3. Убедитесь, что детское удерживающее устройство надежно закреплено на сиденье.

3

МЕСТА ДЛЯ ХРАНЕНИЯ

- ВЕЩЕВЫЕ ЯЩИКИ 3-2
- РАЗМЕЩЕНИЕ БАГАЖА / ГРУЗОВ 3-7
- ДОПОЛНИТЕЛЬНЫЕ ВОЗМОЖНОСТИ
ДЛЯ ХРАНЕНИЯ ВЕЩЕЙ 3-8
- БАГАЖНИК, УСТАНОВЛЕННЫЙ
НА КРЫШЕ 3-11
- ИНФОРМАЦИЯ О ЗАГРУЗКЕ АВТОМОБИЛЯ 3-11
- ПРИМЕЧАНИЯ 3-12

ВЕЩЕВЫЕ ЯЩИКИ

Ящик в приборной панели

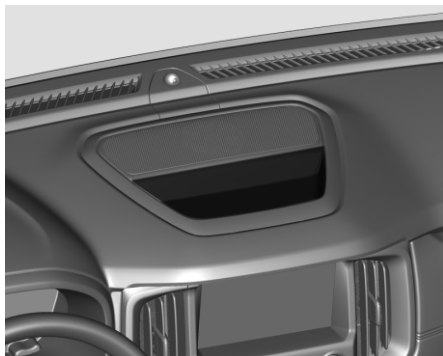

Верхнее вещевое отделение в панели приборов.

⚠ ВНИМАНИЕ!

Не оставляйте в лотке очки, компакт-диски, коробки от компакт-дисков и легковоспламеняющиеся предметы, например, зажигалку, оставляя автомобиль на стоянке под прямыми солнечными лучами или при высокой температуре воздуха, поскольку лоток может очень сильно нагреваться.

Перчаточный ящик

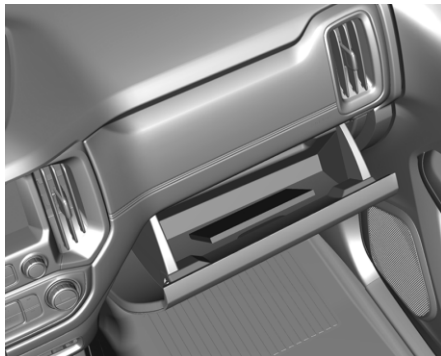

Чтобы открыть, потяните за ручку.

⚠ ПРЕДУПРЕЖДЕНИЕ!

Для снижения риска травматизма в результате аварии или внезапного останова во время движения всегда держите дверцу перчаточного отсека закрытой.

Держатели стаканов (Если предусмотрен)

Передние подстаканники

⚠ ПРЕДУПРЕЖДЕНИЕ!

Не ставьте в подстаканники открытые чашки с горячей жидкостью во время движения автомобиля. Если напиток прольется, он может обжечь вас и вы потеряете управление автомобилем.

Чтобы снизить вероятность травмирования при резком торможении или столкновении, не оставляйте незакрепленные бутылки, стаканы, банки и пр. в подстаканнике, когда автомобиль движется.



Подстаканники встроены во все двери.

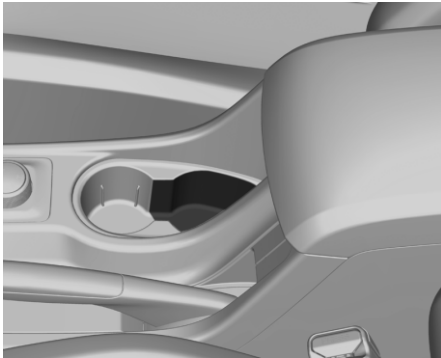

Еще один подстаканник расположен в центральной консоли. Задние подстаканники. Чтобы разложить, потяните вниз.

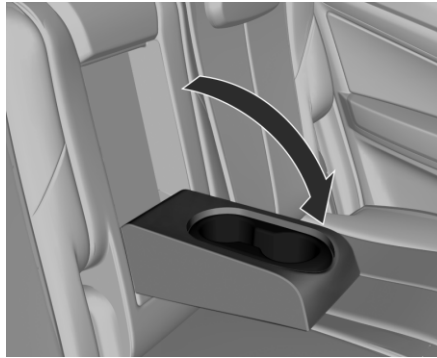

Подстаканники расположены в подлокотнике сидений второго ряда. Чтобы воспользоваться подстаканником, опустите подлокотник.

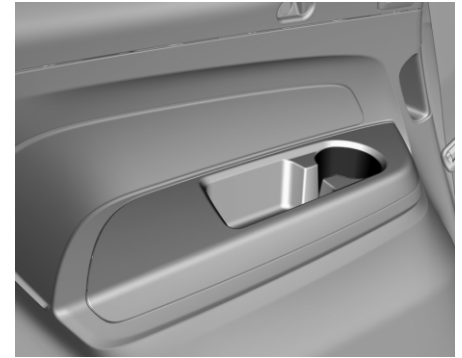

Подстаканники расположены по обе стороны от сидений третьего ряда.

Переднее вещевое отделение

Отсек для хранения в панели двери

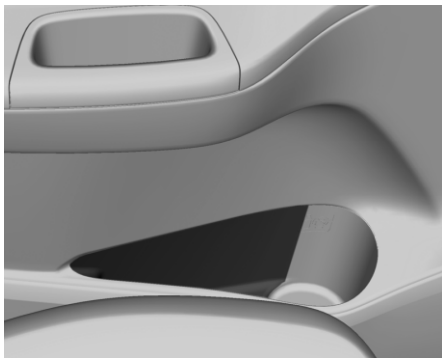

На всех дверях имеются карманы для хранения вещей.

Отделение для очков

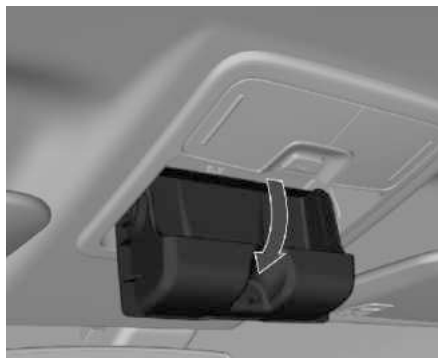

Открытие: Нажмите на задний край крышки.

Закрывание: Поднимите крышку и нажмите до фиксации.

Не используйте для хранения тяжелых предметов.

Вещевое отделение в подлокотнике

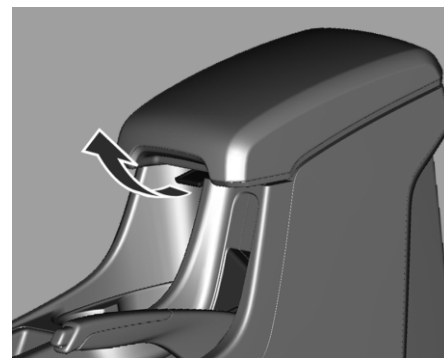

Нажмите на защелку и поднимите крышку подлокотника.

**Вещевое отделение в подлокотнике
(Прокладка дополнительного жгута проводов)**



В подлокотнике предусмотрено место под прокладку аудиокабеля.

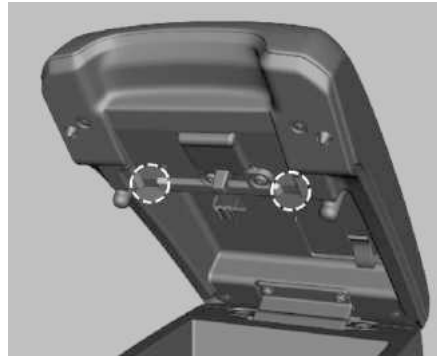

Если аудиокабель необходимо использовать при опущенном подлокотнике, проложите кабель, как показано на иллюстрации, чтобы не защемить его.

Отделение для хранения вещей в багажнике

Съемный бокс для хранения (если предусмотрен комплектацией)

Съемный багажный отсек находится в багажном отделении автомобиля.

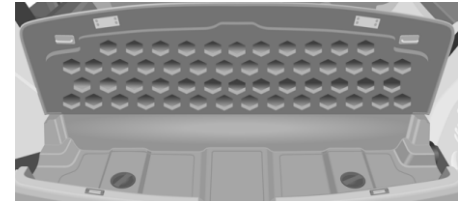

Чтобы открыть съемный багажный отсек, откиньте его крышку.

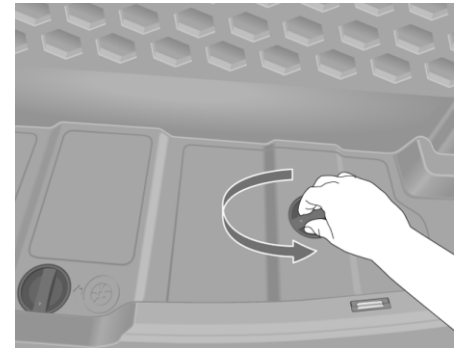

3-6 МЕСТА ДЛЯ ХРАНЕНИЯ

Чтобы отпереть боковые фиксаторы, поверните их против часовой стрелки.

Вещевой ящик в центральной консоли

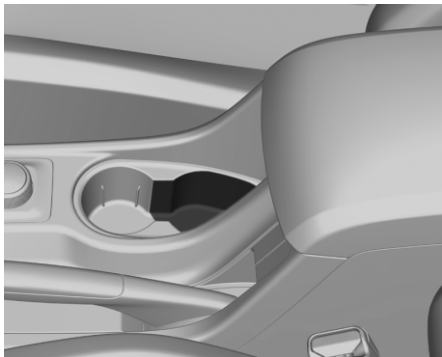

На представленном выше рисунке показано вещевое отделение в центральной консоли.

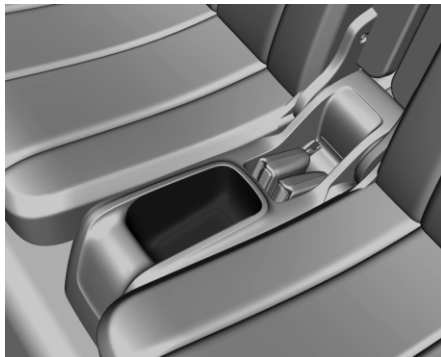

Расположено в центральной консоли сидений третьего ряда.

Вещевые отделения сидений третьего ряда



Расположены по обе стороны от сидений третьего ряда.

РАЗМЕЩЕНИЕ БАГАЖА/ГРУЗОВ

Багажное отделение
Сиденья третьего ряда

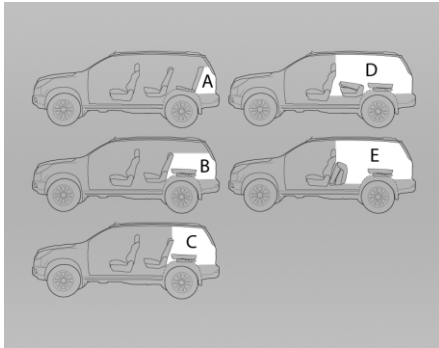

Место-положение	Емкость	Литров
A	Загрузка до уровня верхнего края спинок сидений третьего ряда	205
B	Сиденья третьего ряда сложены, загрузка до уровня верхнего края спинок.	554
C	Сиденья третьего ряда сложены, загрузка до уровня крыши.	878
D	Сиденья второго и третьего ряда сложены.	1830
E	Сиденья второго и третьего ряда сложены, загрузка до уровня крыши.	1780

Задние сиденья

 ПРЕДУПРЕЖДЕНИЕ!
<p>Будьте осторожны с незакрепленным багажом. В случае столкновения он может налететь на пассажиров и травмировать их.</p>

Сиденья второго ряда См. “Складывание сидений второго ряда” в Сиденья второго ряда ↻ 2-7.
Сиденья третьего ряда См. “Складывание сидений второго ряда” в Сиденья третьего ряда ↻ 2-10.

**ДОПОЛНИТЕЛЬНЫЕ ВОЗМОЖНОСТИ
ДЛЯ ХРАНЕНИЯ ВЕЩЕЙ**

**Крышка багажного отделения
(Если предусмотрен)**

Не кладите на крышку посторонних предметов.



Перед установкой шторки багажного отделения необходимо вставить ремни безопасности в скобы.

Установка

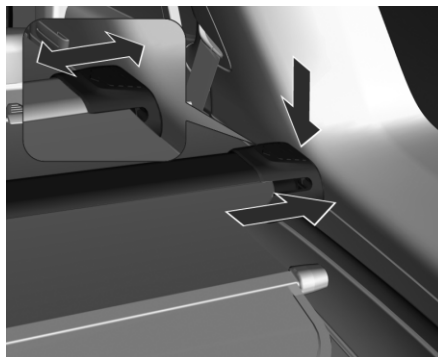

Вставьте правый край шторки багажного отделения в гнездо, затем вставьте левый край шторки до фиксации.

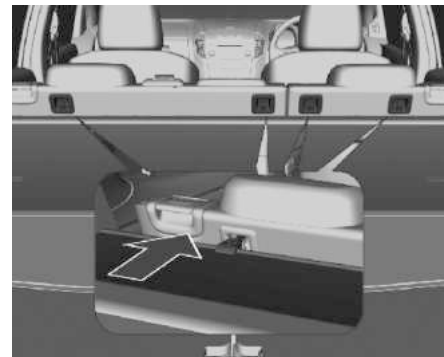

Потяните шторку вперед и закрепите ее за крюки на спинках сидений второго ряда.

Закрытие и открытие

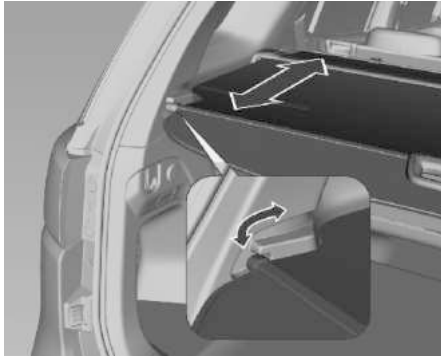

Закрывание: Вытяните крышку багажника назад за ручку и зафиксируйте ее в направляющих.

Открытие: Снимите крышку багажного отделения с боковых направляющих. Придерживайте ее, пока она полностью не скрутится.

Снятие крышки

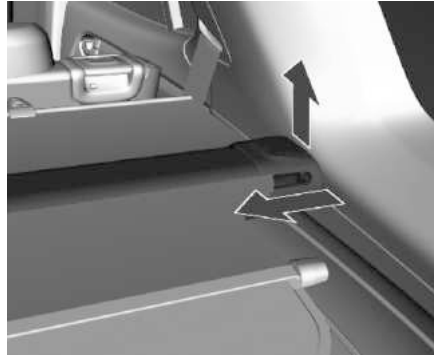

Сверните шторку багажного отделения. Потяните штангу шторки за оба края к центру автомобиля, поднимите ее и извлеките из гнезд.

Хранение в багажном отделении

Если шторка не используется, уложите ее в углубление в съемном боксе для хранения.

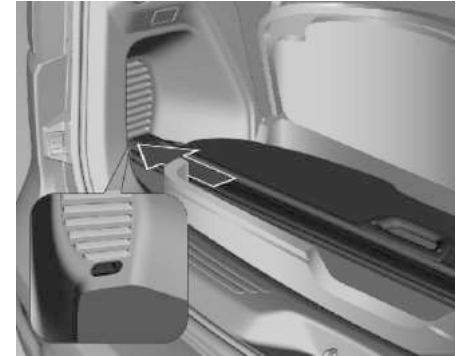

Сложите шторку. Развернув шторку верхней стороной вверх, вставьте ее в углубление со стороны пассажира. Вставьте шторку в углубление со стороны водителя до фиксации.

Примечание

Потяните шторку за ручку назад, чтобы уместить шторку в боксе и закрыть крышку. Чтобы достать шторку, освободите сначала один ее конец, а затем второй.

Крепежные проушины

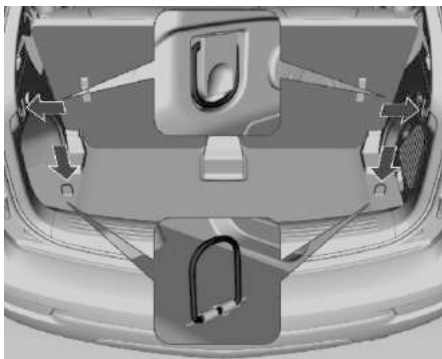

Проушины крепления ремней предназначены для фиксации предметов от выскальзывания, например, чтобы закрепить предмет, можно использовать фиксирующие ремни или сетку, закрепляемую на полу багажника.

Багажная напольная сетка предназначена только для фиксации небольших, легких предметов, она препятствует смещению грузов во время резких поворотов, трогания с места и торможения.

Для установки: Вставьте четыре крюка сетки в крепежные проушины на полу багажного отделения.

Огнетушитель

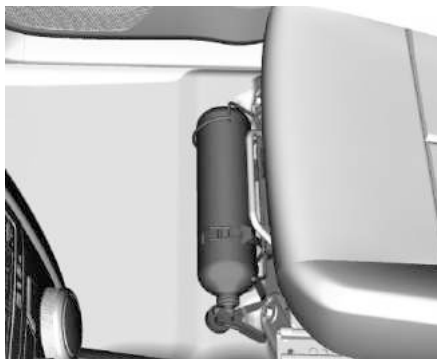

Огнетушитель хранится на полу под сиденьем переднего пассажира.

Чтобы воспользоваться огнетушителем:

1. Остановите автомобиль и немедленно выключите зажигание.
2. Достаньте огнетушитель из-под сиденья переднего пассажира.
3. Инструкция по использованию огнетушителя напечатана на размещенной на нем наклейке.

ПРЕДУПРЕЖДЕНИЕ!

Владелец автомобиля обязан следить за исправностью и сроком годности огнетушителя. Проверки следует выполнять регулярно в соответствии с инструкцией изготовителя на самом огнетушителе. Регулярно проверяйте следующее:

- Стрелка индикатора внутреннего давления в огнетушителе должна находиться в зеленой зоне.
- Свинцовая пломба не должна быть повреждена.
- Срок годности огнетушителя не должен быть истекшим.

В случае выявления каких-либо нарушений, а также после использования по назначению, огнетушитель необходимо заменить на новый, изготовленный в соответствии с требованиями действующего законодательства.

Примечание

Поставляется в соответствии с действующими в стране законодательными требованиями.

БАГАЖНИК, УСТАНОВЛЕННЫЙ НА КРЫШЕ

В целях безопасности и во избежание повреждения крыши рекомендуется использовать на крыше специально утвержденный багажник.

Если автомобиль укомплектован багажником на крыше, его можно использовать для перевозки грузов. Приобрести поперечные балки на багажник можно, обратившись к дилеру Chevrolet.

Масса груза, размещаемого на установленном на крыше багажнике, не должна превышать 100 кг.

ВНИМАНИЕ!

Во избежание повреждений автомобиля не вывешивайте грузы сзади и сбоку автомобиля. Укладывайте груз таким образом, чтобы он был равномерно распределен между поперечинами, и надежно закрепляйте его.

ПРЕДУПРЕЖДЕНИЕ!

Во избежание повреждения или потери груза во время движения убедитесь, что поперечины и груз надежно закреплены. При перевозке грузов на багажнике крыши центр тяжести автомобиля перемещается вверх. Избегайте движения на высокой скорости, внезапного трогания с места, крутых поворотов, резкого торможения или резкого маневрирования, которые могут привести к потере управления.

ВНИМАНИЕ!

При езде с грузом на крыше увеличивается воздействие на автомобиль бокового ветра, а из-за повышения центра тяжести ухудшается управляемость автомобиля.

Во время длительных поездок, а также при движении по неровным дорогам, следует периодически останавливаться, чтобы проверить надежность крепления груза.

При загрузке автомобиля не превышайте его **максимально допустимую грузоподъемность**. См. Багажное отделение  3-7.

ИНФОРМАЦИЯ О ЗАГРУЗКЕ АВТОМОБИЛЯ

- Тяжелые предметы в багажном отделении должны быть размещены как можно ближе к спинкам сидений. Убедитесь, что спинки надежно зафиксированы. Если предметы можно укладывать один на другой, снизу нужно размещать самые тяжелые вещи.
- Закрепляйте все предметы в багажном отделении так, чтобы они не скользили.
- При перевозке груза в багажном отделении спинки заднего ряда сидений не должны быть наклонены вперед.
- Не допускайте, чтобы груз выступал над спинками.
- Для каждого предмета необходимо выбирать соответствующее ему отделение.
- Груз не должен мешать управлению педалями, стояночным тормозом и рычагом переключения передач, а также ограничивать свободу движения водителя. Не держите в салоне незакрепленные предметы.
- Движение с открытым багажным отделением запрещено.
- Полезная нагрузка определяется как разность между разрешенной максимальной массой автомобиля (см. Паспортная табличка  11-2) и его снаряженной массой. Снаряженная масса включает в себя массу багажа и всех жидкостей (заполнение топливного бака на 90 %).
Дополнительное оборудование и принадлежности увеличивают снаряженную массу автомобиля.

4

ПРИБОРЫ И ОРГАНЫ УПРАВЛЕНИЯ

- КРАТКОЕ ОПИСАНИЕ ПРИБОРНОЙ ПАНЕЛИ ... 4-2
- ОРГАНЫ УПРАВЛЕНИЯ 4-4
- СИГНАЛИЗАТОРЫ, ИЗМЕРИТЕЛЬНЫЕ ПРИБОРЫ И ИНДИКАТОРЫ 4-9
- ИНФОРМАЦИОННЫЕ ДИСПЛЕИ 4-17
- ИНФОРМАЦИОННЫЕ СООБЩЕНИЯ АВТОМОБИЛЯ 4-18
- БОРТОВОЙ КОМПЬЮТЕР 4-24

КРАТКОЕ ОПИСАНИЕ ПРИБОРНОЙ ПАНЕЛИ



Комбинации приборов

1. Сигнализатор давления моторного масла на стр.4-15
2. Сигнализатор неисправности на стр. 4-12
3. Сигнализатор выключения электронной системы динамической стабилизации (ESC) на стр. 4-14
4. Сигнализатор антиблокировочной системы тормозов (ABS) на стр.4-13
5. Сигнализатор круиз-контроля на стр. 4-17
6. Индикаторы напоминания о необходимости пристегивания ремня безопасности на стр. 4-11
7. Указатель поворота на стр. 4-11
8. Сигнализатор электронной системы динамической стабилизации (ESC) на 4-14
9. Сигнализатор об идущем впереди автомобиле на стр. 4-14
10. Сигнализатор тормозной системы и сцепления на стр. 4-12
11. Сигнализатор системы контроля тягового усилия (TCS) на стр. 4-14
12. Индикаторы напоминания о необходимости пристегивания ремня безопасности на стр. 4-11
13. Лампа системы зарядки на стр. 4-12
14. Указатель уровня топлива на стр. 4-10
15. Индикатор температуры охлаждающей жидкости двигателя на стр. 4-10
16. Информационный центр водителя (DIC) на стр. 4-17
17. Напоминание о включенных световых приборах на стр. 4-17
18. Световой индикатор полного привода на стр. 4-13
19. Индикатор предупреждения о выходе за пределы полосы движения (LDW) на стр. 4-13
20. Индикатор контроля движения под уклон на стр. 4-13
21. Указатель поворота на стр. 4-11
22. Сигнализатор включенного дальнего света на стр. 4-16
23. Индикатор системы контроля давления в шинах на стр. 4-15
24. Сигнализатор иммобилайзера на стр. 4-16
25. Сигнализатор подушки безопасности и натяжителя ремня безопасности на стр. 4-11
26. Сигнализатор задних противотуманных фонарей на стр. 4-16
27. Сигнализатор передних противотуманных фар на стр. 4-16

ОРГАНЫ УПРАВЛЕНИЯ

Регулировка положения рулевого колеса

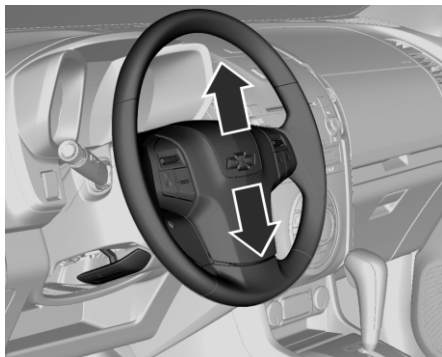

Разблокировать рычаг, отрегулировать рулевое колесо, затем заблокировать рычаг и убедиться, что он полностью зафиксирован.

Регулировку рулевого колеса можно выполнять только на неподвижном автомобиле.

Органы управления на рулевом колесе



Информационно-развлекательной системой можно управлять с помощью кнопок, расположенных на рулевом колесе. См. Органы управления на рулевом колесе (Если предусмотрен) ↪ 6-4.



Системами круиз-контроля и предупреждения об опасности фронтального столкновения можно управлять с помощью блока клавиш на рулевом колесе.

См. Круиз-контроль (Если предусмотрен) ↪ 8-24.

См. Система предупреждения о фронтальном столкновении (FCA) ↪ 8-25.

Звуковой сигнал



Чтобы подать звуковой сигнал, нажмите  на рулевом колесе.

ВНИМАНИЕ!

Запрещается вешать что-либо, например венки или четки, на рулевую колонку или привязывать к ней. Это может привести к повреждению электропроводки рулевого колеса и вывести из строя звуковой прибор или подушку безопасности.

Стеклоочиститель/омыватель ветрового стекла

Очиститель ветрового стекла

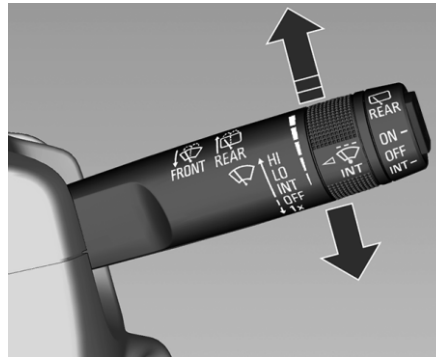

HI (ВЫС): быстро
LO (НИЗ): медленно
INT (ПРЕР): прерывистый режим работы очистителя. Автоматический датчик дождя (если предусмотрен комплектацией).
OFF: Выкл.

Для однократного включения неработающего стеклоочистителя нажмите на рычаг вниз.
 Не забудьте отключить на автомойке.

Регулируемый интервал очистки

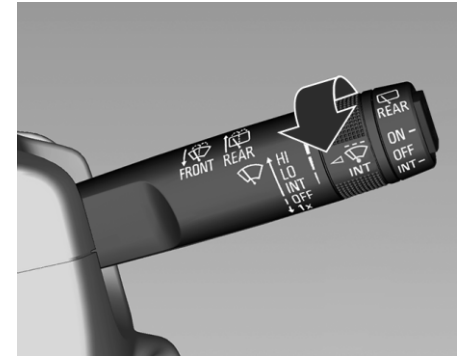

Рычаг стеклоочистителя в положении . Поверните маховичок для изменения режима работы стеклоочистителя:

Длинный интервал: Поверните регулировочное колесо вниз.

Короткий интервал: Поверните регулировочное колесо вверх.

Автоматическое управление стеклоочистителем по сигналу датчика дождя (если предусмотрен комплектацией)

INT (ПРЕР): автоматическое управление стеклоочистителем по сигналу датчика дождя Датчик дождя определяет количество воды на ветровом стекле и автоматически регулирует частоту работы стеклоочистителей.

Регулировка чувствительности датчика дождя (если предусмотрен комплектацией)

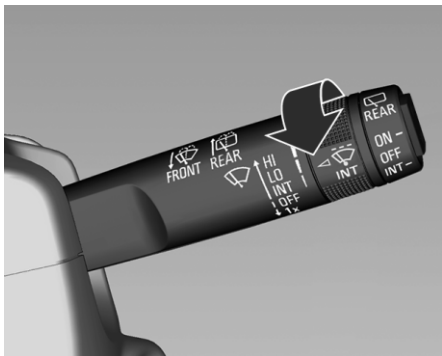

Поверните кольцо для изменения уровня чувствительности:

Низкая чувствительность: Поверните колесико вниз

Высокая чувствительность: Поверните колесико вверх

ВНИМАНИЕ!

При посещении мойки выключайте очистители ветрового стекла и не переводите управление ими в автоматический режим, если ваш автомобиль оборудован датчиком дождя.

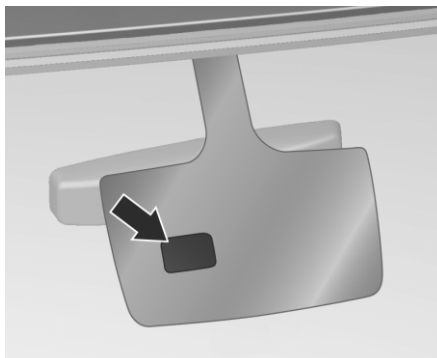

Не допускайте попадания на датчик пыли, грязи и льда.

Если перевести стеклоочистители в режим управления по сигналу датчика дождя или повернуть кольцо регулировки из положения низкой чувствительности в положение высокой чувствительности при включенном зажигании, щетки очистителя совершат один взмах для проверки работоспособности системы.

Омыватель ветрового стекла

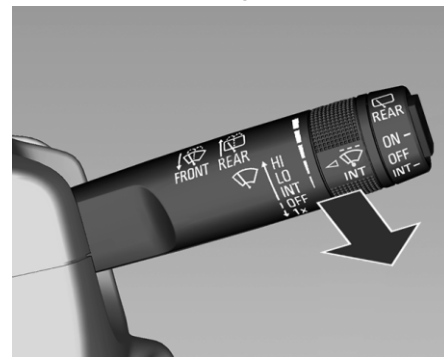

Потяните за рычаг. Жидкость омывателя разбрызгивается на ветровое стекло и стеклоочистители делают несколько взмахов.

ВНИМАНИЕ!

Отсутствие у водителя нормального обзора может привести к столкновению и повлечь за собой травмы, повреждение автомобиля или иной материальный ущерб.

Не включайте стеклоочиститель, если стекло сухое или работа щеток на ветровом стекле затруднена, например, из-за налипания грязи, снега или льда.

ВНИМАНИЕ!

Включение стеклоочистителей лобового стекла, на котором находятся посторонние предметы, может привести к повреждению щеток, электродвигателя стеклоочистителя и стекла.

Прежде чем включать стеклоочистители в холодную погоду, убедитесь, что щетки не примерзли к стеклу. При включении стеклоочистителя с примерзшей к стеклу щеткой возможно повреждение электродвигателя стеклоочистителя.

Не допускайте непрерывной работы омывателя ветрового стекла более нескольких секунд, а также работы при пустом бачке омывателя. Это может привести к перегреву двигателя омывателя.

Очиститель/омыватель заднего стекла

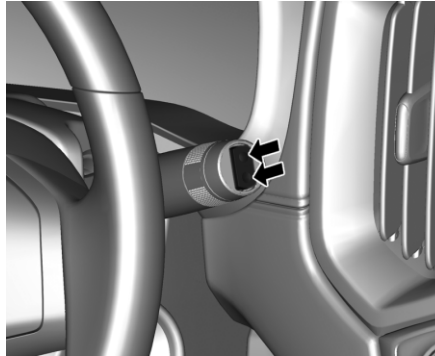

Нажмите на клавишу выключателя, чтобы включить задний стеклоочиститель:

Верхнее положение: непрерывный режим

Нижнее положение: прерывистый режим

Среднее положение: выкл.

При включении заднего хода и работающих очистителях ветрового стекла очиститель заднего стекла включается автоматически.

Примечание

Когда автомобиль останавливается и рычаг селектора автоматической КПП устанавливается в положение N, стеклоочиститель/ омыватель заднего стекла выключаются. Если рычаг селектора автоматической КПП перемещается из положения N на 10 секунд или скорость

автомобиля превышает 5 км/ч, стеклоочиститель заднего стекла снова начинает работать.

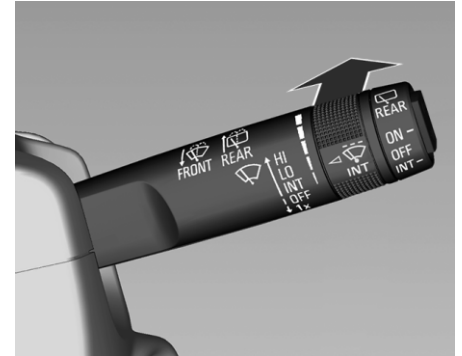

Нажмите рычаг. Жидкость из омывателя разбрызгивается на заднее стекло, а стеклоочиститель делает несколько взмахов по стеклу.

Не включать, если заднее стекло обледенело.

Выключать на мойках.

Наружная температура

На понижение температуры воздуха указатель реагирует сразу, а на повышение – с задержкой.

См. «Температура окружающего воздуха» в Бортовой компьютер ↗ 4-24.

Часы

Время отображается на дисплее информационно-развлекательной системы. См. Обзор ↻ 6-2.

Штепсельные розетки

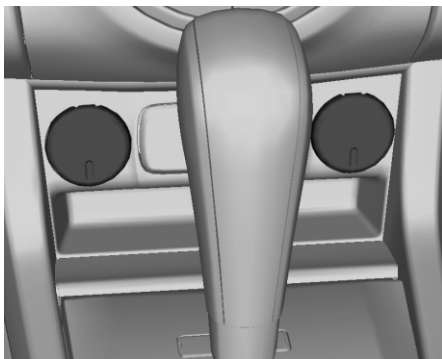

Розетки питания напряжением 12 В находятся на передней панели.

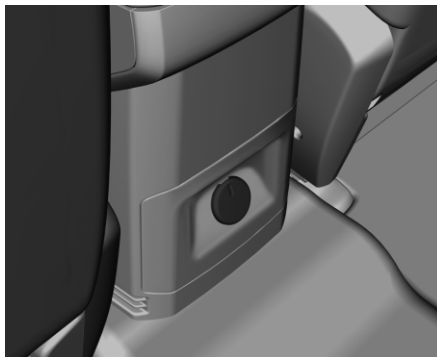

Розетки питания напряжением 12 В расположены на передней центральной консоли сзади (если предусмотрено комплектацией).

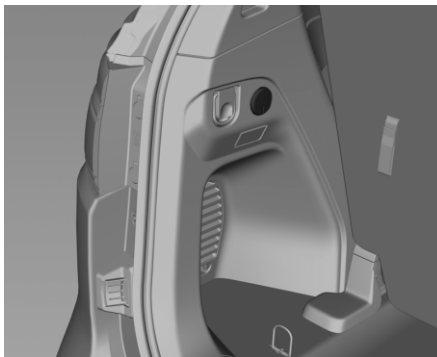

Еще одна розетка на 12 В находится в багажном отделении слева.

Для использования розетки для дополнительных принадлежностей следует снять крышку. Если розетка не используется установите крышку на место.

Примечание

Количество и расположение розеток зависит от модификации автомобиля.

ВНИМАНИЕ!

Максимальная потребляемая мощность для каждой розетки не должна превышать 120 Вт. При выключенном зажигании и полностью закрытых дверях розетки отключаются через 10 минут. При пониженном напряжении аккумуляторной батареи дополнительно обесточиваются розетки электропитания.

Не подключайте устройства, являющиеся источниками тока, например, зарядные устройства и аккумуляторы.

Не повредите розетки, используя неподходящие штекеры.

СИГНАЛИЗАТОРЫ, ИЗМЕРИТЕЛЬНЫЕ ПРИБОРЫ И ИНДИКАТОРЫ

Сигнализаторы и измерительные приборы могут указывать на наличие неисправности еще до того, как она станет достаточно серьезной, чтобы привести к дорогостоящему ремонту или замене.

Следите за показаниями приборов и индикаторами, чтобы избежать травмирования. Сигнализаторы загораются в случае возможных проблем с функциональными возможностями автомобиля.

Некоторые сигнализаторы загораются кратковременно при запуске двигателя в качестве индикации их работоспособности. Измерительные приборы могут указывать на возможность проблемы с функциональными возможностями автомобиля.

Указатели и сигнализаторы часто срабатывают одновременно и указывают на неисправность автомобиля. Если во время движения загорелся и не гаснет один из сигнализаторов или на наличие неисправности указывает один из приборов, дополнительную информацию о том, что это означает, можно найти в этом разделе.

Следуйте рекомендациям, указанным в руководстве. Промедление с ремонтом может оказаться дорогостоящим и даже опасным.

Спидометр



Указывает скорость движения автомобиля.

Одометр

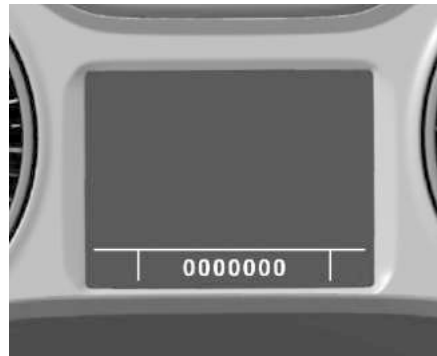

Нижняя строка показывает пробег.

Счетчик текущего пробега

В этом меню отображается расстояние, пройденное автомобилем с момента последнего сброса показаний счетчика текущего пробега.

См. Бортовой компьютер ↗ 4-24.

Тахометр



Показывает число оборотов двигателя в минуту (об/мин).

По мере возможности на каждой из передач старайтесь ездить в низком диапазоне оборотов двигателя.

⚠ ВНИМАНИЕ!

Если указатель переходит в красную зону предупреждения, это означает, что превышена максимальная разрешенная частота вращения двигателя. Двигатель может быть поврежден.

Указатель уровня топлива

Показывает уровень топлива в баке.

При снижении уровня топлива в баке на дисплее информационного центра водителя будет постоянно отображаться предупреждение «Низкий уровень топлива» и начнет мигать соответствующий индикатор (значок).

Никогда не доводите бак до полного опорожнения.

Из-за топлива, остающегося в баке, объем доливаемого до самого верха бака топлива может быть меньше указанной емкости бака.

Стрелка ◀ рядом со значком  указывает, что лючок заливной горловины расположен слева.

Примечание

Прежде чем заправлять автомобиль, удостоверьтесь, что зажигание выключено.

Если во время заправки повернуть ключ зажигания, показания указателя уровня топлива могут быть неверными.

При движении вверх и вниз по склону показания указателя уровня топлива могут быть неверными из-за перемещения топлива в баке.

Индикаторы

Описанные ниже индикаторы на некоторых версиях автомобиля могут отсутствовать. Описание распространяется на все версии исполнения приборов. При включении зажигания на короткое время загорится большинство индикаторов для проверки их работоспособности.

Цвета индикаторов обозначают:

Красный: Опасность, важное напоминание

Желтый: Предупреждение, информация, сбой

Зеленый: Подтверждение включения

Синий: Подтверждение включения

Белый: Подтверждение включения

Индикатор температуры охлаждающей жидкости двигателя

Отображает температуру охлаждающей жидкости двигателя.

Левая часть шкалы: Двигатель еще не прогрелся до обычной рабочей температуры
Центральная часть шкалы: Рабочая температура

Правая часть шкалы: Слишком высокая температура

В случае перегрева двигателя стрелка указателя сместится вправо, включится зуммер и на дисплее информационного центра водителя отобразится соответствующее предупреждение. Обратитесь за помощью в сервис-центр Chevrolet.

См. Информационный центр водителя (DIC)
⇨ 4-17.

⚠ ВНИМАНИЕ!

Во избежание повреждения двигателя проверьте уровень охлаждающей жидкости и обратитесь за помощью в сервис-центр Chevrolet.

Указатель поворота



↔ мигает зеленым светом.

Мигание

Индикатор мигает при включенном указателе поворота или при включении аварийной световой сигнализации. См. Сигналы поворота и смены полосы движения ↔ 5-4.

Индикаторы напоминания о необходимости пристегивания ремня безопасности

Лампа индикатора непристегнутого ремня безопасности

Индикатор  сиденья водителя загорается или мигает красным светом.

При включении зажигания этот контрольный индикатор включается на несколько секунд, напоминая водителю о необходимости пристегнуть ремень безопасности.

Вскоре после включения зажигания или пуска двигателя индикатор начинает мигать, при этом также на несколько секунд включается зуммер. После этого индикатор перестает мигать и светится непрерывно до тех пор, пока не будет пристегнут ремень безопасности на водительском сиденье.

Если водитель во время движения остается непристегнутым, то после прохождения определенного расстояния или достижения некоторой скорости дополнительно включается сигнал зуммера, индикатор переключается в режим мигания на несколько секунд.

Если ремень безопасности водителя уже пристегнут, контрольный индикатор не включается, а звуковой сигнал не подается.

См. Ремни безопасности ↔ 2-13.

Когда включен индикатор напоминания о ремне безопасности, зуммер задней системы автопарковки не работает.

Сигнализатор подушки безопасности и натяжителя ремня безопасности



Загорается красным светом .

При включении зажигания индикатор горит в течение примерно 4 секунд. Если он не загорается, не гаснет через 4 секунды или загорается во время движения, это указывает на неисправность системы надувных подушек безопасности. Обратитесь за помощью в сервис-центр Chevrolet. Надувные подушки безопасности и преднатяжители ремней безопасности могут не сработать при аварии.

⚠ ПРЕДУПРЕЖДЕНИЕ!

Если контрольный индикатор подушки безопасности не гаснет после включения зажигания или после запуска двигателя либо загорается во время движения, это может свидетельствовать о неисправности системы подушек безопасности.

Подушки безопасности могут не сработать во время столкновения или сработать без столкновения. Во избежание получения травм незамедлительно обратитесь за техническим обслуживанием автомобиля. Немедленно устраните причину неисправности в сервис-центре Chevrolet.

См. Ремни безопасности ⇨ 2-13 и Система надувных подушек безопасности ⇨ 2-16.

Лампа системы зарядки



Загорается красным светом .
Загорается при включении зажигания и выключается вскоре после запуска двигателя.

Горит при работающем двигателе

Остановитесь и заглушите двигатель. Сигнализатор аккумуляторной батареи предупреждает о наличии неисправностей системы зарядки или регулятора напряжения, повышенного или пониженного напряжения бортовой сети. Обратитесь за помощью в сервис-центр Chevrolet. См. Информационный центр водителя (DIC) ⇨ 4-17.

Сигнализатор неисправности



Индикатор  горит желтым цветом. Включается после включения зажигания и выключается вскоре после запуска двигателя.

Горит при работающем двигателе

Неисправность системы снижения токсичности отработавших газов. Превышены ограничения параметров отработавших газов. Немедленно обратитесь за помощью к дилеру Chevrolet.

Мигание при работающем двигателе

Выявлена неисправность в контуре высокого давления системы впрыска топлива или в системе привода газораспределительного механизма. Требуется провести диагностику и обслуживание. Невыполнение обслуживания может привести к полному выходу двигателя из строя. Немедленно обратитесь за помощью к дилеру Chevrolet.

Чтобы избежать серьезных поломок:

- Снизьте скорость движения.
- Избегайте резких ускорений.

- Избегайте движения по крутым подъемам.
- Если автомобиль буксирует прицеп, разгрузите его при первой возможности.

Сигнализатор тормозной системы и сцепления



Загорается красным светом .
Загорается при включении стояночного тормоза, в случае снижения уровня жидкости в контуре привода тормозной системы или сцепления, а также в случае неисправности тормозной системы, см. Тормозная жидкость ⇨ 9-12.

ПРЕДУПРЕЖДЕНИЕ!

Если загорается сигнальная лампа тормозной системы, проверьте уровень тормозной жидкости и незамедлительно обратитесь в уполномоченный сервисный центр.

Если уровень тормозной жидкости в бачке пониженный, движение на автомобиле запрещается.

Горение этого сигнализатора может указывать на неисправность тормозной системы. Езда с неисправной тормозной системой может привести к личной травме или к повреждению автомобиля и другого имущества.

Горит после включения зажигания при включенном механическом стояночном тормозе, см. Стояночный тормоз ↪ 8-21. Если стояночный тормоз отключен не полностью и автомобиль начинает движение, после достижения определенной скорости включится сигнал зуммера и на дисплее информационного центра водителя отобразится сообщение, см. Информационный центр водителя (DIC) ↪ 4-17.

Сигнализатор антиблокировочной системы тормозов (ABS)



Индикатор  горит желтым цветом. Загорается на несколько секунд после включения зажигания. Система будет готова к работе, когда контрольный индикатор погаснет. В случае возникновения неисправности включение индикатора будет сопровождаться сигналом зуммера. Если индикатор не гаснет спустя несколько секунд или загорается во время движения, это указывает на наличие неисправности системы ABS. Рабочая тормозная система

при этом сохраняет работоспособность, однако система ABS отключается. Если горит и индикатор ABS и контрольная лампа аварийного состояния тормозной системы, система ABS не работает, при этом имеется неисправность рабочей тормозной системы.

Обратитесь за помощью в сервис-центр Chevrolet.

См. Антиблокировочная тормозная система (ABS) ↪ 8-20 и Информационный центр водителя (DIC) ↪ 4-17.

Световой индикатор полного привода



Световой индикатор полного привода включается, когда ручная раздаточная коробка переключается на полный привод, задействуя передний мост.

Некоторая задержка включения индикатора после переключения на полный привод является нормой.

См. раздел «Полный привод».

Индикатор контроля движения под уклон



Загорается или мигает зеленым светом . Мигание этого индикатора указывает на то, что скорость автомобиля понижена приведенной в действие системы контроля движения под уклон. Это происходит на скорости примерно от 7 до 30 км/ч (на автомобилях с механической коробкой передач) или от 4 до 30 км/ч (на автомобилях с автоматической коробкой передач).

Светится постоянно после нажатия клавиши , указывая на то, что система включена на скорости автомобиля, не превышающей 50 км/ч.

См. Система контроля движения под уклон (HDC) ↪ 8-23.

Индикатор предупреждения о выходе за пределы полосы движения (LDW)

Индикатор  (если предусмотрен комплектацией), расположенный по центру на панели приборов, загорается на короткое время при включении зажигания.

Если индикатор не загорается, необходимо обратиться в сервисный центр.

Если система предупреждения о выходе из занимаемой полосы включена и готова к работе, индикатор подсвечивается зеленым светом.

Если индикатор загорается желтым цветом и начинает мигать, это указывает на то, что автомобиль пересек дорожную разметку, но при этом не был включен указатель поворота в соответствующем направлении. См. Система предупреждения о сходе с полосы движения (LDW) ⇨ 8-34.

Сигнализатор об идущем впереди автомобиле

Индикатор  (если предусмотрен комплектацией) загорается зеленым цветом при обнаружении впереди другого транспортного средства.

Индикатор загорается желтым цветом в случае опасного сближения с движущимся впереди транспортным средством.

См. Система предупреждения о фронтальном столкновении (FCA) ⇨ 8-25.

Сигнализатор электронной системы динамической стабилизации (ESC)



 горит или мигает желтый цвет.
При включении зажигания этот индикатор

загорается на несколько секунд и, если система исправна, гаснет.

Если индикатор не гаснет спустя несколько секунд, значит, система дала сбой. Можно продолжать движение с выключенной электронной системой динамической стабилизации (ESC).

Обратитесь к дилеру Chevrolet, чтобы устранить причину неисправности.

См. Информационный центр водителя (DIC) ⇨ 4-17.

Мигание



Во время включения систем ESC, TCS и (или) TSC индикатор в информационном центре водителя (DIC) мигает.

См. Система контроля тягового усилия (TCS) ⇨ 8-22. См. Электронная система динамической стабилизации (ESC) ⇨ 8-22.

См. Система защиты от раскачивания прицепа (TSC) ⇨ 8-42

Сигнализатор выключения электронной системы динамической стабилизации (ESC)



Индикатор  горит желтым цветом.
Если при включении зажигания индикатор  включается и сразу гаснет либо вовсе не

загорается, обратитесь за помощью в сервисный центр Chevrolet.

Загорается при ручном отключении электронной системы динамической стабилизации (ESC) нажатием клавиши  на центральной консоли.

Включение этого индикатора сопровождается появлением сообщения на дисплее информационного центра водителя.

См. Электронная система динамической стабилизации (ESC) ⇨ 8-22 и Информационный центр водителя (DIC) ⇨ 4-17.

Сигнализатор системы контроля тягового усилия (TCS)



 горит или мигает желтый цветом.

Светится

При включении зажигания этот индикатор загорается на несколько секунд и, если система исправна, гаснет.

Если индикатор не гаснет спустя несколько секунд, значит, система дала сбой. Можно продолжать движение с выключенной системой контроля тягового усилия (TCS).

Обратитесь к дилеру Chevrolet, чтобы устранить причину неисправности.

Мигание

Во время включения систем ESC, TCS и (или) TSC индикатор в информационном центре водителя (DIC) мигает. См. Система контроля тягового усилия (TCS) ⇨ 8-22. См. Электронная система динамической стабилизации (ESC) ⇨ 8-22. См. Система защиты от раскачивания прицепа (TSC) ⇨ 8-42.

Сигнализатор выключения системы контроля тягового усилия (TCS)

Индикатор  горит желтым цветом. Горит, если система отключена. См. Система контроля тягового усилия (TCS) ⇨ 8-22.

Индикатор системы контроля давления в шинах

Индикатор  на автомобилях, оснащенных системой контроля давления воздуха в шинах (TPMS), загорается на короткое время при пуске двигателя. Он предоставляет информацию о давлении в шинах и TPMS.

Если сигнализатор горит постоянно

Это означает, что в одной или нескольких шинах давление значительно ниже нормы. На дисплее информационного центра водителя (DIC) может появляться также сообщение о давлении в шинах. См. Сообщения о состоянии шин ⇨ 4-22. Остановитесь как можно скорее и доведите давление в шинах до значения, указанного на шине и ярлыке с информацией о нагрузке. См. Давление воздуха в шинах ⇨ 9-29.

Если сигнализатор сначала мигает, а потом горит постоянно

Если сигнализатор мигает примерно одну минуту, а потом горит постоянно, возможно, возникла проблема в TPMS. Если устранить ее не удастся, сигнализатор будет включаться при каждом цикле зажигания. См. Функционирование системы контроля давления воздуха в шинах ⇨ 9-32.

Сигнализатор давления моторного масла



Загорается красным светом . После включения зажигания он включается на несколько секунд. Он также загорается, если давление масла в двигателе ниже

допустимого предела. При этом также выводится предупредительное сообщение на дисплей информационного центра водителя.

См. Информационный центр водителя (DIC) ⇨ 4-17.

Горит при работающем двигателе



Может быть нарушена смазка двигателя. Это может привести к повреждению двигателя и/или блокировке ведущих колес.

1. Механическая коробка передач: выжмите педаль сцепления и включите нейтральную передачу. Автоматическая коробка передач: включите нейтральную передачу, переведя рычаг селектора в положение N.
2. Как можно быстрее выведите автомобиль из транспортного потока, не создавая препятствий другим участникам движения.
3. Выключите зажигание.

⚠ ПРЕДУПРЕЖДЕНИЕ!

При выключенном двигателе для торможения и поворота рулевого колеса требуются повышенные усилия. Не вынимайте ключ, пока автомобиль полностью не остановится, иначе рулевое колесо может неожиданно заблокироваться.

Обратитесь за помощью в сервис-центр Chevrolet.

Сигнализатор низкого уровня топлива

Индикатор  горит желтым цветом. Загорается, если уровень топлива в баке низкий.

Включение этого индикатора сопровождается сигналом зуммера и появлением сообщения на дисплее информационного центра водителя.

Если уровень опустится еще ниже, индикатор начнет мигать, и в информационном центре водителя будет непрерывно отображаться сообщение о низком уровне топлива в баке, пока автомобиль не будет заправлен.

См. Рекомендованные виды топлива ⇨ 8-36 и Информационный центр водителя (DIC) ⇨ 4-17.

Сигнализатор иммобилайзера

Индикатор  горит желтым цветом. После включения зажигания он включается на несколько секунд.

Горение этого индикатора указывает, что иммобилайзер не позволяет запустить двигатель. Это происходит, если для запуска двигателя использован неподходящий ключ или ключ, который не был запрограммирован. Обратитесь за помощью в сервис-центр Chevrolet.

Сигнализатор включенного дальнего света

 горит синим светом.

Горит при включенном дальнем свете и при подаче кратковременных сигналов дальним светом фар, см. Переключатель дальнего/ближнего света ⇨ 5-3.

Сигнализатор передних противотуманных фар

 горит зеленым светом. Горит при включенных противотуманных фонарях, см. Передние противотуманные фары ⇨ 5-4.

Сигнализатор задних противотуманных фонарей

Индикатор  горит желтым цветом. Горит при включенном заднем противотуманном фонаре, см. Задние противотуманные фонари (Если предусмотрен) ⇨ 5-5.

ИНФОРМАЦИОННЫЕ ДИСПЛЕИ

Напоминание о включенных световых приборах



 горит зеленым светом. Горит при включенных наружных световых приборах, см. Органы управления наружными световыми приборами ↪ 5-2.

Сигнализатор круиз-контроля



 светится белым или зеленым. Горит, если система включена, см. Круиз-контроль (Если предусмотрен) ↪ 8-24.

Информационный центр водителя (DIC)
Дисплей информационного центра водителя расположен в комбинации приборов. На дисплее информационного центра водителя отображаются сведения о работе различных систем автомобиля. На него выводятся также предупреждающие сообщения, если в системе обнаруживаются проблемы. См. Информационные сообщения автомобиля ↪ 4-18.

Выбор функций

Для выбора меню и функций используются клавиши на рычаге указателей поворота.

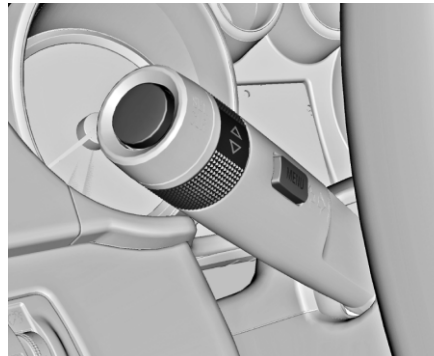

Нажимая клавишу MENU, можно переключаться между меню.

Вы можете выбрать одно из следующих меню:

- Сведения об автомобиле (меню информации об автомобиле)
- Бортовой компьютер (меню информации маршрута и расхода топлива)
- Меню ECO (на автомобилях с дизельным двигателем)

Вращайте ручку регулировки, чтобы пролистать список элементов меню или задать необходимое числовое значение. Нажмите клавишу SET/CLR, чтобы выбрать функцию или подтвердить сообщение. См. Бортовой компьютер ↪ 4-24.

ИНФОРМАЦИОННЫЕ СООБЩЕНИЯ АВТОМОБИЛЯ

На дисплее информационного центра водителя могут отображаться сообщения, уведомляющие водителя об изменении состояния систем автомобиля и о необходимости предпринять какие-либо действия с целью устранения неполадок.

Одновременно с отображением сообщения может включаться сигнал зуммера, который продолжит звучать, пока неисправность не будет устранена или отключится автоматически через некоторое время.

Некоторые сообщения не требуют совершения каких-либо действий. Нажмите клавишу SET/CLR, чтобы подтвердить сообщение и удалить его с экрана.

Если продолжить движение после того как на дисплее информационного центра водителя появится предупредительное сообщение, это может привести к серьезным неисправностям автомобиля или двигателя. Немедленно обратитесь к дилеру Chevrolet.

Предупреждающие звуковые сигналы

При запуске двигателя или во время движения

- Если не пристегнут ремень безопасности.
- Если при включенном стояночном тормозе превышена заданная скорость.
- На дисплее информационного центра водителя отображается предупреждающее сообщение.
- Если система помощи при парковке обнаруживает препятствие.

- Если скорость автомобиля превышает установленное ограничение.
- Если включена задняя система автопарковки.

Если автомобиль запаркован и/или открыта дверь

- До запуска двигателя ключом в замке зажигания.
- Если при неработающем двигателе горят внешние световые приборы.

Сообщения о напряжении аккумулятора и зарядке

Режим экономии аккумулятора

Это сообщение отображается в случае падения напряжения аккумуляторной батареи. Для сбережения заряда аккумулятора могут быть отключены некоторые функции, при этом выводится соответствующее предупредительное сообщение. Для восстановления заряда аккумулятора выключите ненужные вспомогательные устройства.

Аккумулятор разряжен

Это сообщение отображается в случае снижения заряда аккумуляторной батареи.

Сервис: система зарядки аккумулятора
Это сообщение отображается в случае возникновения сбоя в работе системы зарядки аккумулятора. Обратитесь за помощью в сервис-центр Chevrolet.

Сообщения тормозной системы

Тормозная жидкость: низкий уровень

Это сообщение появляется при низком уровне тормозной жидкости, см. Тормозная жидкость ↻ 9-12.

Отпустите стояночный тормоз

Это сообщение отображается при включенном стояночном тормозе. Выключите его, прежде чем начинать движение.

Для запуска двигателя нажмите тормоз

Это сообщение отображается при попытке начать движение, не выжав педаль тормоза (на автомобилях с автоматической коробкой передач).

Сообщения системы круиз-контроля

Круиз-контроль установлен на (...) км/ч

Это сообщение появляется при включении круиз-контроля и показывает заданную скорость, см. Круиз-контроль (Если предусмотрен) ↻ 8-24.

Сообщения о незакрытой двери

Открыта дверь

Индикатор незакрытой двери на автомобилях с автоматической или механической коробкой передач показывает, какая именно дверь не закрыта. Он всегда отображается в нижней части дисплея.

В автомобилях с автоматической коробкой передач это сообщение отображается в тех случаях, когда рычаг селектора выведен из положения парковки (P).

В автомобилях с механической коробкой передач это сообщение отображается, если скорость автомобиля превышает 8 км/ч.

Открыт капот

Это сообщение отображается в том случае, когда крышка капота открыта. Полностью закройте капот.

Багажник открыт

Это сообщение отображается в том случае, когда задняя дверь багажного отделения открыта.

Полностью закройте багажную дверь.

Сообщения системы охлаждения двигателя

Двигатель перегрет.

Холостой ход

Остановите автомобиль, не создавая помех дорожному движению, включите нейтральную передачу и дайте двигателю поработать несколько секунд, затем заглушите его, чтобы избежать серьезных неисправностей. Это сообщение отображается в сопровождении постоянного сигнала зуммера, если температура охлаждающей жидкости двигателя поднялась до значения, при котором дальнейшая эксплуатация автомобиля является опасной. Сообщение исчезнет, как только двигатель охладится до безопасной температуры.

Низкое давление масла. Заглушите двигатель

Это сообщение появляется при низком давлении масла. Как можно быстрее остановите автомобиль и не запускайте двигатель, пока не будет устранена причина снижения давления масла. Проверьте масло как можно скорее и обратитесь за помощью к дилеру Chevrolet.

Мощность двигателя снижена

Это уведомление выводится на экран дисплея, когда мощность двигателя снижается из-за обнаруженной в нем неполадки. Снижение мощности двигателя может привести к ухудшению разгонной динамики автомобиля. Если горит это сообщение, но снижения мощности не происходит, продолжайте движение в свой пункт назначения.

Автомобиль нужно как можно скорее сдать в сервисный центр Chevrolet для проведения обслуживания.

Сообщения системы моторного масла

Приближается время замены моторного масла.

Это сообщение появляется, когда необходимо заменить моторное масло. Дополнительную информацию см. в разделе Моторное масло \diamond 9-7 и Плановое техническое обслуживание \diamond 10-3.

Сообщения топливной системы

Низкий уровень топлива

Это сообщение отображается, когда уровень топлива в баке опускается ниже резервного уровня.

Обнаружена вода в топливе.

Обратитесь в сервис

Это сообщение отображается в случае обнаружения датчиком воды в дизельном топливе. См. Рекомендованные виды топлива ↪ 8-36 или обратитесь за помощью в сервис-центр Chevrolet.

Сообщения о ключе и замках

X ключей запрограммировано

Это сообщение появляется при программировании новых кнопок.

Replace battery in remote key (замените батарейку в радиобрелоке)

Это сообщение отображается в том случае, когда необходимо заменить батарею в радиобрелоке системы дистанционного управления замками.

Сообщения световых приборов

Включен указатель поворота

Это сообщение отображается, если указатель поворота оставлен включенным. Выключите указатель поворота.

Проверьте стоп-сигналы

Это сообщение отображается, если требуется заменить лампу стоп-сигнала.

Проверьте лампу левой нижней фары

Это сообщение отображается, если требуется заменить лампу левой нижней фары.

Проверьте лампу правой нижней фары

Это сообщение отображается, если требуется заменить лампу правой нижней фары.

Проверьте задний противотуманный фонарь (если предусмотрен комплектацией)

Это сообщение отображается, если требуется заменить лампу задней противотуманной фары.

Проверьте лампу указателя левого поворота

Это сообщение отображается, если требуется заменить лампу указателя левого поворота.

Проверьте лампу указателя правого поворота

Это сообщение отображается, если требуется заменить лампу указателя правого поворота.

Проверьте лампу фонаря заднего хода

Это сообщение отображается, если требуется заменить лампу фонаря заднего хода.

Проверьте лампу освещения номерного знака

Это сообщение отображается, если требуется заменить лампу освещения номерного знака.

Сообщения системы обнаружения препятствий

Park Assist Off (Система облегчения парковки выключена)

Это сообщение появляется, если система помощи при парковке выключена или если в силу возникших условий она временно не функционирует.

Сервис: парктроник

Это сообщение отображается в случае возникновения сбоя в работе системы облегчения парковки. Не используйте эту систему для облегчения парковки. Обратитесь к своему дилеру для проведения обслуживания.

Сообщения системы регулировки плавности хода

Сервис: ESP

Это сообщение отображается в случае возникновения сбоя в работе электронной системы динамической стабилизации и (или) системы контроля тягового усилия. Обратитесь за помощью в сервис-центр Chevrolet.

ESP отключен

Это сообщение отображается, если электронная система динамической стабилизации (ESC) была отключена вручную нажатием клавиши  на центральной консоли.

Противобуксовочная система включена

Это сообщение отображается, если система контроля тягового усилия была включена вручную нажатием клавиши  на центральной консоли.

Уменьшить обороты для системы помощи при спуске с горы

Это сообщение отображается, когда система HDC находится в режиме ожидания, а скорость автомобиля больше 30 км/ч и меньше 50 км/ч.

Противобуксовочная система выключена

Это сообщение отображается, если система контроля тягового усилия была отключена вручную нажатием клавиши  на центральной консоли.

Сообщения системы подушек безопасности

Требуется обслуживание надувных подушек безопасности

Это сообщение появляется при наличии проблемы в системе подушек безопасности. Устраните причину неисправности в сервис-центре Chevrolet.

Сообщения противоугонной сигнализации

Предпринята попытка взлома

Это сообщения появляется, когда автомобиль обнаруживает попытку взлома или какого-либо воздействия на автомобиль.

«SERVICE THEFT DETERRENT SYSTEM» («ВЫПОЛНИТЕ ТЕХНИЧЕСКОЕ ОБСЛУЖИВАНИЕ ПРОТИВУГОННОЙ СИГНАЛИЗАЦИИ»)

Это сообщение отображается в случае возникновения сбоя в работе противоугонной системы. Обратитесь за помощью в сервис-центр Chevrolet.

Оповещения системы рулевого управления (Если предусмотрен)

Steering Assist Is Reduced Drive With Care (Работа усилителя рулевого управления ограничена. Ведите автомобиль, соблюдая осторожность)

Это сообщение может отображаться в случае возникновения сбоя в работе электроусилителя рулевого управления. При его появлении усилие на рулевом колесе может возрасти. Это не влияет на безопасность управления автомобилем. Управляя автомобилем при не работающем усилителе, необходимо проявлять осторожность. Если сообщение не пропадает или появляется периодически, обратитесь за помощью к дилеру. См. Рулевое управление ⇨ 8-6.

Service Power Steering (выполните техническое обслуживание усилителя рулевого управления)

Это сообщение отображается в случае возникновения сбоя в работе электроусилителя рулевого управления. Обратитесь к дилеру или в официальный сервисный центр Chevrolet. См. Рулевое управление ⇨ 8-6.

Сообщения о состоянии шин

Service Tire Monitor System (Выполните техническое обслуживание системы контроля давления воздуха в шинах)

Если автомобиль оснащен системой контроля давления воздуха в шинах (TPMS), появление этого сообщения указывает на сбой в работе системы. Сигнализатор давления в шинах мигает и продолжает гореть во время одного и того же цикла зажигания. См. Индикатор системы контроля давления в шинах ↻ 4-15. Появление этого сообщения могут вызвать несколько условий: См. Функционирование системы контроля давления воздуха в шинах ↻ 9-32. Если сигнализатор загорается и продолжает гореть, возможно имеется неполадка в системе TPMS. Обратитесь к своему дилеру.

Tire Learning Active (Выполняется привязка датчиков давления воздуха в шинах)

Если автомобиль оснащен системой контроля давления воздуха в шинах (TPMS), это сообщение отображается в момент выполнения привязки датчиков давления воздуха в шинах. Привязка датчиков должна выполняться заново после перестановки колес или замены датчика. См. Перестановка шин ↻ 9-35, Система контроля давления воздуха в шинах ↻ 9-30 и Давление воздуха в шинах ↻ 9-29.

Tire Pressure Low Add Air To Tire (Низкое давление воздуха в шинах. Увеличьте давление)

Если автомобиль оснащен системой контроля давления воздуха в шинах (TPMS), появление этого сообщения указывает на падение давления в одном или нескольких колесах. Сообщение сопровождается значком автомобиля с указанием колеса, в котором зарегистрировано падение давления. Также загорается сигнализатор низкого давления в шинах. См. Индикатор системы контроля давления в шинах ↻ 4-15. Можно одновременно получить более одного сообщения о давлении в шинах. При появлении на информационном центре водителя сообщения о давлении в шинах необходимо остановиться при первой возможности. Проверьте давление и доведите его до рекомендованного значения, указанного в табличке с данными о давлении воздуха в шинах при разной нагрузке. См. Давление воздуха в шинах ↻ 9-29 и Масса автомобиля ↻ 11-6. На информационном центре водителя также отображаются значения давления в шинах. См. Информационный центр водителя (DIC) ↻ 4-17.

Сообщения коробки передач

Выполните сервисное обслуживание коробки передач

Это сообщение отображается в случае возникновения сбоя в работе автоматической коробки передач. Обратитесь за помощью в сервис-центр Chevrolet.

Отказ в переключении

В автомобилях с автоматической коробкой передач это сообщение появляется при попытке ручного включения более высокой или низкой передачи, не допустимой в данном режиме движения.

Перегрев трансмиссии: холостой ход

Это сообщение появляется в тех случаях, когда для предотвращения повреждения коробки передач водителю требуется срочно предпринять какие-либо действия.

Сервис: 4WD

Это сообщение отображается в случае возникновения сбоя в работе системы полного привода. Проверьте раздаточную коробку, передний мост и (или) антиблокировочную тормозную систему своего автомобиля и обратитесь к дилеру Chevrolet для проведения технического обслуживания.

4WD Shift in Progress (Идет переключение полного привода)

Это сообщение отображается во время переключения системы полного привода.

Перекл. на 4WD с низкой передачей - перекл. на нейтраль

Если запрошено переключение системы полного привода в режим полного привода с низкой передачей и скорость автомобиля имеет подходящее значение, но КПП не находится в положении N (нейтраль), будет отображаться это сообщение, пока КПП не будет установлена в положение N.

Выкл. 4WD с низкой передачей - перекл. на нейтраль

Если запрошено переключение системы полного привода из режима полного привода с низкой передачей и скорость автомобиля имеет подходящее значение, но КПП не находится в положении N (нейтраль), будет отображаться это сообщение, пока КПП не будет установлена в положение N.

4WD низшая передача - замедл. до XXX

Если запрошено переключение системы полного привода в режим полного привода с низкой передачей, а скорость автомобиля слишком высока, будет отображаться это сообщение, пока скорость автомобиля не будет снижена до подходящего значения.

Выкл. 4WD с низкой передачей - замедл. до XXX

Если запрошено переключение системы полного привода из режима полного привода с низкой передачей, а скорость автомобиля слишком высока, будет отображаться это сообщение, пока скорость автомобиля не будет снижена до подходящего значения.

Автомобиль в 4WD с низкой передачей

Это сообщение появляется, если автомобиль движется в режиме полного привода с низкой передачей в течение примерно 10 минут на скорости более 72 км/ч.

4WD Выкл.

Это сообщение отображается на автомобилях с полным приводом, когда система полного привода временно отключается из-за перегрева. Когда отображается это сообщение, автомобиль движется в режиме заднего привода. Когда система полного привода охладится, сообщение исчезает и полный привод снова включается.

Сообщения-напоминания

Осторожно! Возможен Гололед Это сообщение появляется на дисплее, когда возможно появление льда.

Парктроник выключен

Это сообщение появляется при выключении системы облегчения парковки. См. Система помощи при парковке ↻ 8-28.

Сервис: парктроник

Это сообщение отображается в случае возникновения сбоя в работе системы облегчения парковки. Обратитесь за помощью в сервис-центр Chevrolet.

Rain sense on (Датчик дождя включен)

Это сообщение отображается в комбинации приборов, когда датчик дождя включен.

Rain sense off (Датчик дождя выключен)

Это сообщение отображается в комбинации приборов, когда датчик дождя выключен.

**Сообщения о скорости автомобиля
Выбранное ограничение скорости
превышено**

Это сообщение отображается в случае превышения заданной в настройках максимальной скорости.

Скорость ограничена (...) км/ч

Это сообщение отображается при достижении автомобилем конструктивного ограничения скорости.

БОРТОВОЙ КОМПЬЮТЕР

Vehicle Overspeed (Превышение допустимой скорости движения автомобиля)

При превышении скорости 120 км/ч (75 миль/ч) раздается предупредительный звуковой сигнал. Также на дисплее информационного центра водителя может отображаться предупредительное сообщение.

Показания бортового компьютера отображаются на дисплее информационного центра водителя.

Интерфейс маршрутного компьютера состоит из трех разделов:

- Сведения о текущей поездке
- Сведения об автомобиле
- Сведения о топливной экономичности (ECO)

Сведения о текущей поездке

Для управления бортовым компьютером нажмите кнопку MENU (Меню) на рычажке указателя оворота.

Вращайте ручку-регулятор, чтобы пролистать элементы меню:

- Цифровой спидометр.
- Счетчик текущего пробега № 1 и счетчик текущего пробега № 2.
- Топливный диапазон.
- Мгновенный расход топлива.
- Таймер.
- Наружная температура воздуха.

В некоторых режимах можно сбросить показания, нажав кнопку **SET/CLR**.

Цифровой спидометр

В этом режиме отображается скорость движения автомобиля.

Счетчик текущего пробега № 1 и счетчик текущего пробега № 2

Этот параметр отображает пройденное на данный момент расстояние, средний расход топлива и среднюю скорость автомобиля после последнего сброса.

Чтобы сбросить показания, нажмите и удерживайте кнопку **SET/CLR**.

Топливный диапазон

В этом меню отображается примерный запас хода до следующей заправки.

Оценка оставшегося запаса хода производится на основе последних данных о среднем расходе и данных о количестве топлива в баке.

Если прогнозируемый запас хода составляет менее 64 км/ч, на дисплее информационного центра водителя отобразится сообщение «Fuel Level Low» (низкий уровень топлива) и начнет мигать индикатор низкого уровня топлива.

См. Сигнализатор низкого уровня топлива ↷ 4-16 и Информационный центр водителя (DIC) ↷ 4-17.

Реальное расстояние может отличаться от расчетного в зависимости от стиля езды.

Примечание

Бортовой компьютер является вспомогательным устройством, поэтому расчетный и фактический запас хода по топливу могут различаться в зависимости от обстоятельств.

Запас хода по топливу меняется в зависимости от манеры вождения, дороги и скорости движения, поскольку рассчитывается по эффективности использования топлива, которая зависит от этих факторов.

Мгновенный расход топлива.

В этом режиме отображается мгновенный расход топлива, который отражает влияние стиля вождения на топливную экономичность

Таймер

Таймер отображает время, прошедшее с момента последнего сброса его показаний. Для сброса показаний времени в пути нажмите клавишу **SET/CLR**, удерживая ее нажатой дольше 1 секунды.

Наружная температура воздуха

Этот параметр отображает температуру наружного воздуха в градусах Цельсия (°C).

Сведения об автомобиле

В зависимости от комплектации автомобиля некоторые из описанных функций могут отсутствовать.

Нажмите клавишу **MENU** (меню) на рычаге указателей поворота, пока на дисплее не появится меню «Vehicle Pages» (Сведения об автомобиле).

Вращайте ручку, чтобы пролистать элементы меню:

- Напряжение аккумулятора.
- Температура охлаждающей жидкости.
- Счетчик моточасов.
- Температура масла в КПП.
- Предупреждение о превышении максимально допустимой скорости движения.
- Индикатор ресурса масла (если предусмотрен комплектацией).
- Давление в шинах (если предусмотрено комплектацией).

Чтобы перейти из одного меню в другое, нажимайте клавишу **MENU**.

Напряжение аккумулятора

На этом дисплее отображается текущее напряжение аккумулятора.

Температура охлаждающей жидкости

Этот параметр отображает температуру охлаждающей жидкости в текущий момент.

Счетчик моточасов

Счетчик моточасов записывает время, отработанное двигателем.

Температура масла КПП

Этот параметр отображает температуру рабочей жидкости АКПП в текущий момент.

Предупреждение о превышении максимально допустимой скорости движения

Этот режим позволяет включить подачу предупреждения при достижении определенной скорости.

Чтобы активировать предупреждение о превышении допустимой скорости, нажмите клавишу **SET/CLR** и с помощью регулировочного кольца установите необходимую скорость.

Индикатор ресурса масла (если предусмотрен комплектацией)

Этот параметр отображает ресурс масла в процентах.

Давление в шинах (если предусмотрено комплектацией)

Этот параметр отображает давление воздуха в шинах в текущий момент.

Нагрузка на шины (если предусмотрено комплектацией)

Этот параметр отображает нагрузку на шины в текущий момент.

Вы можете выбрать один из следующих вариантов нагрузки:

Низкая: Загруженность автомобиля невысокая.

ЕСО: Максимальная топливная экономичность.

Максимальная: Загруженность автомобиля высокая.

Сведения о топливной экономичности (ECO)

Нажимайте клавишу MENU (меню) на рычаге указателей поворота, пока на дисплее не появится меню ECO.

Вращайте ручку-регулятор, чтобы пролистать элементы меню:

- Индекс топливной экономичности (ECO).
- Кривая экономии топлива.
- Режим экономии топлива.

Индекс топливной экономичности (ECO)

Данная функция информирует водителя об относительном показателе топливной эффективности текущего режима движения. Показатель текущего расхода топлива исчисляется в процентах от расчетного по калибровочным настройкам.

Если режим вождения экономичен, то в окне индекса режима ECO отображается значок в виде листа дерева, при этом индикатор должен находиться в области ECO.

Кривая экономии топлива

В этом окне отображается средний расход топлива за последние 50 км. В каждом из столбцов отображается средний расход топлива за последние 5 км.

Режим экономии топлива

Текущий мгновенный расход топлива, средний и минимальный расход топлива указывается двумя стрелками. Индикатор перемещается влево и вправо по шкале в зависимости от текущего мгновенного расхода топлива. Можно выбрать диапазон 25, 100 и 500 км.

5 ОСВЕЩЕНИЕ

- НАРУЖНОЕ ОСВЕЩЕНИЕ 5-2
- ОСВЕЩЕНИЕ САЛОНА 5-5
- ОСОБЕННОСТИ СИСТЕМЫ ОСВЕЩЕНИЯ 5-7
- ПРИМЕЧАНИЯ 5-8

НАРУЖНОЕ ОСВЕЩЕНИЕ

Органы управления наружными световыми приборами

Блок управления светотехникой с автоматическим управлением освещением (в соответствующей комплектации)

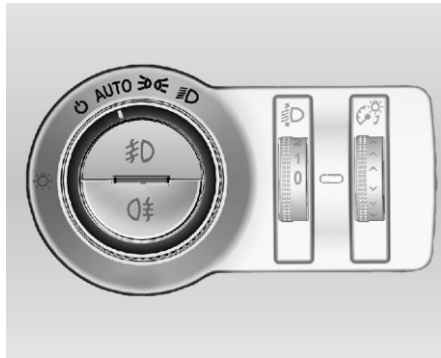

Поверните переключатель освещения:

☉: Если автомобиль оснащен системой автоматического управления освещением, поверните ручку переключателя, чтобы включить или отключить систему (ручка автоматически вернется в положение **AUTO**)
AUTO: Включение и выключение внешних световых приборов происходит в автоматическом режиме в зависимости от внешней освещенности

☉☉: Включаются габаритные огни, подсветка номерного знака и подсветка панели приборов

☉☉☉: Фары

Когда включены световые приборы, загорается индикатор☉☉☉
 См. Напоминание о включенных световых приборах ⇨ 4-17.

Переключатель освещения

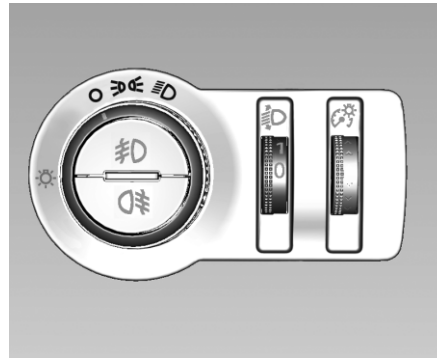

Поверните переключатель освещения:

○: Освещение выключено

☉☉: Габаритные фонари

☉☉☉: Фары

См. Напоминание о включенных световых приборах ⇨ 4-17.

Автоматическое управление осветительными приборами

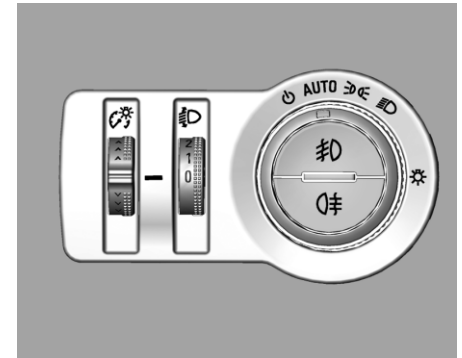

Когда режим автоматического управления освещением **AUTO** включен, включение блок-фар и задних габаритных огней происходит автоматически в зависимости от внешней освещенности.

Функция срабатывает с небольшой задержкой в зависимости от уровня освещенности.

Если снаружи достаточно темно, после того как щетки стеклоочистителей совершат 8 взмахов, наружные световые приборы включатся автоматически.

Переключатель дальнего/ближнего света

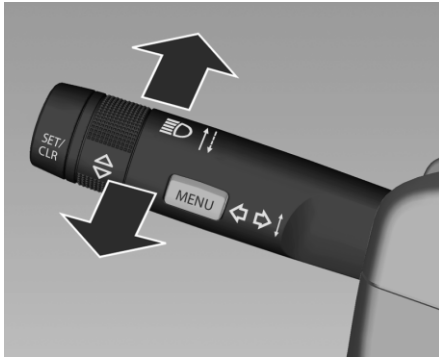

Для переключения с ближнего света на дальний переместите рычаг от себя. Чтобы включить ближний свет, потяните рычаг на себя.

ПРЕДУПРЕЖДЕНИЕ!

Всегда переключайте дальний свет на ближний, когда вы приближаетесь к встречным автомобилям или догоняя другой автомобиль. Дальний свет фар может временно ослепить других водителей, что может привести к аварии.

Подача кратковременных сигналов дальним светом фар

Для активации подачи кратковременных сигналов дальним светом фар потяните рычаг.

Регулировка угла наклона фар (Если предусмотрен)

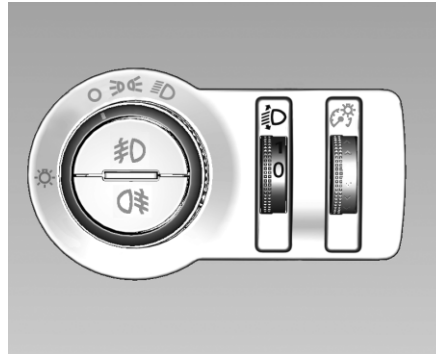

Чтобы отрегулировать угол наклона фар с учетом загрузки автомобиля во избежание ослепления водителей других транспортных средств, поверните ручку в необходимое положение.

0 или 1: Только водитель.

0 или 1: Водитель и передний пассажир (2 человека).

2: Водитель, передний пассажир и пассажиры в заднем ряду сидений (5 человек).

2: Водитель и все пассажиры (7 человек).

3: Водитель и все пассажиры плюс груз в багажном отделении до максимально разрешенной нагрузки на заднюю ось.

3: Водитель плюс груз в багажном отделении до максимально разрешенной нагрузки на заднюю ось.

Лампы дневного света фар

Дневные ходовые огни делают автомобиль более заметным на дороге в светлое время суток. Светодиоды дневных ходовых огней могут работать в одном из двух режимов яркости:

- Нормальная яркость для использования в качестве габаритных огней
 - Высокая яркость для использования в качестве дневных ходовых огней
- Дневные ходовые огни горят ярко при соблюдении следующих условий:
- Ключ зажигания установлен в положение «ВКЛ».
 - Переключатель управления внешними световыми приборами переведен в режим AUTO (если предусмотрен комплектацией) или OFF (на автомобилях без автоматического управления освещением)
 - Двигатель работает, рычаг селектора установлен в положение P.

Если включены дневные ходовые огни, загораются только светодиоды в блок-фарах. Подсветка панели приборов и другие световые приборы не включаются. Яркость светодиодов меняется автоматически в зависимости от видимости (при наличии датчика интенсивности солнечного излучения). Также можно использовать переключатель в блоке управления светотехникой для регулировки.

Аварийная световая сигнализация



Включается с помощью кнопки . Нажмите снова, чтобы выключить световую сигнализацию. Аварийная световая сигнализация включается автоматически после срабатывания подушек безопасности.

Сигналы поворота и смены полосы движения

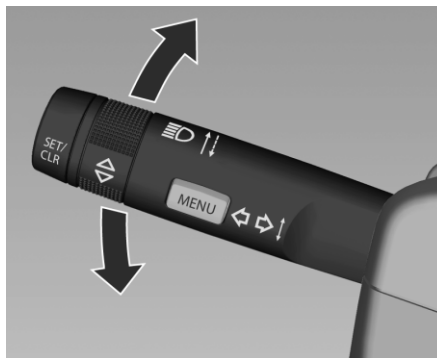

Направо : Рычаг вверх
Налево : Рычаг вниз
Если перевести рычаг через точку сопротивления, то указатель будет включен постоянно. Когда рулевое колесо возвращается в положение для движения прямо, указатель поворота автоматически отключается.

Для трехкратного мигания, например, при смене полосы движения, нажмите рычаг до точки ощутимого сопротивления и отпустите его.

Для более продолжительного мигания переместите рычаг к точке сопротивления и удерживайте его в этом положении.

Для ручного отключения указателя поворота сдвиньте рычаг в исходное положение.

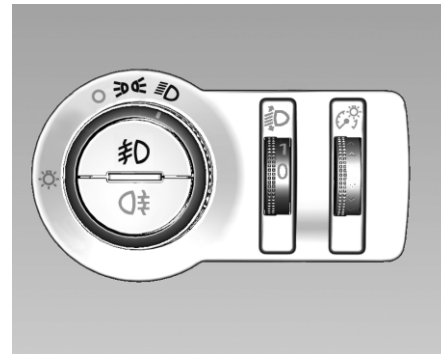

Передние противотуманные фары

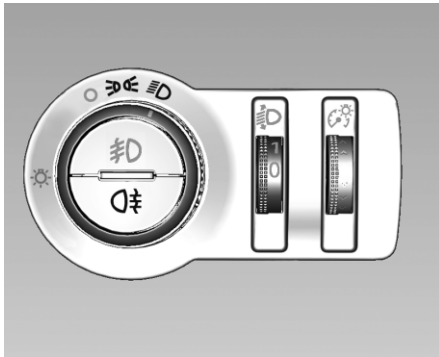

Включаются клавишей , если включены габаритные огни или блок-фары.

ОСВЕЩЕНИЕ САЛОНА

Задние противотуманные фонари
(Если предусмотрен)

Включается с помощью кнопки . Переключатель световых приборов в положении  или включены передние противотуманные фары.

Фонари заднего хода

Фонари заднего хода включаются при включенном зажигании и передаче заднего хода.

Запотевание фар

В тяжелых, влажных и холодных погодных условиях, при сильном дожде или после мойки внутренняя сторона стекол осветительных приборов может ненадолго запотевать. Запотевание быстро пропадает само; чтобы ускорить этот процесс, включите фары.

Управление подсветкой приборной панели

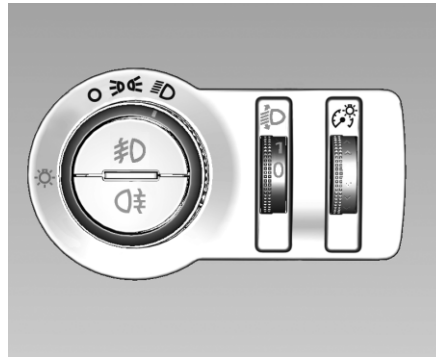

При включенном внешнем освещении можно настроить яркость следующих приборов освещения:

- Подсветки приборной панели
- Driver Information Center
- Выключателей и рабочих элементов с подсветкой

Поверните ручку  вверх или вниз и удерживайте ее, пока не установится требуемая яркость.

Освещение багажного отделения



Включается при открывании боковой двери или двери багажного отделения.

Освещение при посадке и высадке



При посадке в автомобиль или высадке из него плафоны подсветки салона автоматически включаются, если клавиша нажата, и через короткий промежуток времени снова гаснут. Они загораются на короткое время, даже если водитель вынимает ключ из замка зажигания.

Чтобы включить, нажмите клавишу .

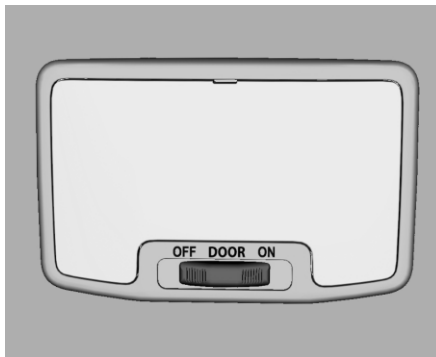

При посадке в автомобиль или высадке из него плафоны подсветки салона автоматически включаются и через короткий промежуток времени снова гаснут. Они загораются на короткое время, даже если водитель вынимает ключ из замка зажигания.

Нажмите клавишу переключателя:

ДВЕРЬ: Автоматическое включение и выключение.

ВКЛ.: Всегда включено.

OFF: Всегда выключено.

Лампы для чтения

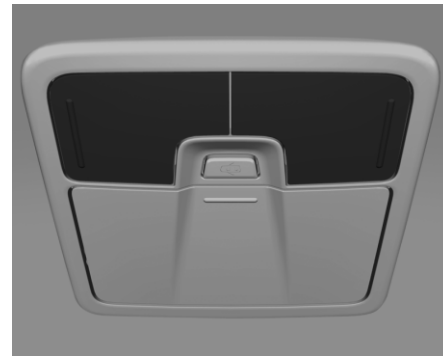

Включается нажатием на плафон. Плафоны индивидуальной подсветки не включаются, если открыта дверь.

ОСОБЕННОСТИ СИСТЕМЫ ОСВЕЩЕНИЯ

Лампы на солнцезащитном козырьке

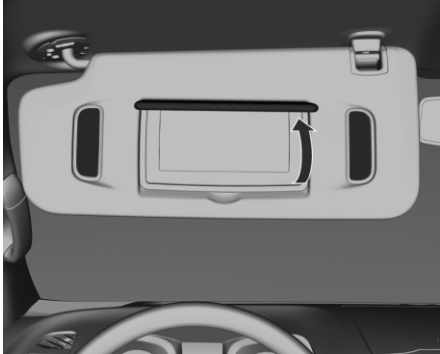

Загорается при откидывании крышки зеркала в солнцезащитном козырьке, см. Солнцезащитные козырьки ↗ 1-16.

Включение освещения при посадке в автомобиль

Приветственное освещение

При разблокировке замков дверей автомобиля с помощью радиобрелока дистанционного управления на короткое время включается освещение салона. Это облегчает поиск автомобиля в темноте.

Освещение выключается, как только ключ зажигания будет переведен в положение **АСС**.

См. Положения ключа в замке зажигания ↗ 8-11.

Освещение при входе в автомобиль

Некоторые плафоны в салоне и лампы подсветки выключателей дополнительно загораются, когда открывается дверь водителя.

Освещение при выходе

При извлечении ключа из замка зажигания включается подсветка салона. Подсветка не включится, если переключатель плафона установлен в положение **OFF**.

Путь водителю подсвечивается с помощью фар. Продолжительность интервала, в течение которого подсветка остается включенной, может регулироваться. Подсветка при выходе из автомобиля в стандартной конфигурации включается через 30 секунд после закрывания двери водителя.

Чтобы включить подсветку:

1. Выключите зажигание.
2. Выньте ключ зажигания.
3. Откройте дверь водителя.
4. Поверните рычаг указателя поворотов.
5. Закройте дверь водителя.

Защита от разряда аккумуляторной батареи

Выключение электрического освещения

Для предотвращения разряда аккумуляторной батареи при выключении зажигания часть освещения салона выключается автоматически по истечении определенного времени.

Если выключить зажигание при включенных внешних световых приборах, они немедленно погаснут, однако, если при выключенном зажигании включить внешние световые приборы, они включатся и будут гореть постоянно.

6

ИНФОРМАЦИОННО-РАЗВЛЕКАТЕЛЬНАЯ СИСТЕМА

- ВВЕДЕНИЕ 6-2
- РАДИОПРИЕМНИК 6-6
- АУДИОПЛЕЕРЫ 6-9
- НАВИГАЦИОННАЯ СИСТЕМА..... 6-12
- РАСПОЗНАВАНИЕ РЕЧЕВЫХ КОМАНД 6-25
- ТЕЛЕФОН..... 6-30
- НАСТРОЙКИ..... 6-37
- ТОВАРНЫЕ ЗНАКИ И
ЛИЦЕНЗИОННЫЕ СОГЛАШЕНИЯ..... 6-39

- ВВЕДЕНИЕ 6-47
- РАДИОПРИЕМНИК 6-52
- АУДИОПЛЕЕРЫ 6-54
- ТЕЛЕФОН..... 6-60
- ТОВАРНЫЕ ЗНАКИ И
ЛИЦЕНЗИОННЫЕ СОГЛАШЕНИЯ..... 6-66
- ПРИМЕЧАНИЯ 6-68

ВВЕДЕНИЕ

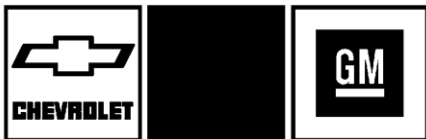

Наименования, логотипы, фирменные знаки, девизы, названия моделей автомобилей и размещаемые на кузове автомобиля орнаменты, упоминаемые в настоящем руководстве, в том числе название GM, логотип GM, название CHEVROLET, фирменный знак CHEVROLET, название S10/TRAILBLAZER и фирменный знак S10/TRAILBLAZER являются зарегистрированными торговыми знаками и (или) знаками обслуживания компании General Motors LLC, ее дочерних предприятий, филиалов или лицензиаров.

Описанные в этом руководстве могут присутствовать или не присутствовать в конкретном автомобиле в зависимости от модели автомобиля, варианта модели, комплектации для конкретной страны, функций и приложений, которые могут быть недоступны в вашем регионе или изменений, внесенных после выхода данного руководства. Некоторые описания, включая описания дисплея и функций меню, могут быть неприменимы к Вашему автомобилю из-за отличия варианта модели, особенностей спецификации для данной страны, наличия специального оборудования или аксессуаров.

Храните данное руководство с руководством владельца в автомобиле, чтобы оно при необходимости было там. Если автомобиль продан, оставьте данное руководство в автомобиле.

Примечание

Не все телефоны или смартфоны, имеющиеся на рынке, поддерживают некоторые функции информационно-развлекательной системы. Такие функции также зависят от соединения с интернетом, услуг, предлагаемых телефонными компаниями, и доступности приложений.

Обзор

Прочитайте описание, приведенное на следующих страницах, чтобы ознакомиться с основными функциями информационно-развлекательной системы.

⚠ ОПАСНОСТЬ

Отвлекаясь надолго или слишком часто от дороги на какую-либо функцию информационно-развлекательной системы, вы можете спровоцировать аварию. Это чревато нанесением травмы как вам, так и окружающим, вплоть до летального исхода. Не отвлекайтесь на длительное время на информационно-развлекательную систему во время управления автомобилем.

⚠ ОПАСНОСТЬ

Сосредоточьтесь на управлении автомобилем, не отвлекаясь слишком часто на экраны дисплеев. По возможности пользуйтесь голосовыми командами.

⚠ ПРЕДУПРЕЖДЕНИЕ!

Брать телефон в руки во время движения запрещено законом. Перед началом поездки следует убедиться, что Bluetooth® включен. В противном случае необходимо остановиться в безопасном месте, чтобы воспользоваться мобильным телефоном.

Информационно-развлекательная система имеет встроенные возможности для минимизации отвлекающих факторов за счет отключения некоторых функций во время движения. Недоступные функции могут отображаться серым. Доступ ко многим функциям информационно-развлекательной системы также возможен посредством органов управления на рулевом колесе. Прежде чем приступить к эксплуатации:

- Ознакомьтесь с операциями управления, кнопками на лицевой панели и экранными кнопками.
- Настройте аудиосистему, предварительно установив любимые станции, задав тембр и отрегулировав динамики.
- Заранее запрограммируйте необходимые номера телефонов, чтобы их можно было легко набрать нажатием одной клавиши или одной голосовой командой, если автомобиль поддерживает подключение телефона через Bluetooth.

Ознакомьтесь с содержанием раздела "Внимательное вождение" руководства по эксплуатации автомобиля.

Помощь клиентам

Предоставляется помощь по установке связи с помощью технологии Bluetooth, скачиванию и установке прикладных программ, сопряжению других мобильных устройств и, в целом, по обращению с информационно-развлекательной системой. Обратитесь за помощью к дилеру.

Информационно-развлекательная система

Управление информационно-развлекательной системой осуществляется посредством сенсорного дисплея, кнопок, расположенных под сенсорным дисплеем, кнопок управления на рулевом колесе и голосовых команд.

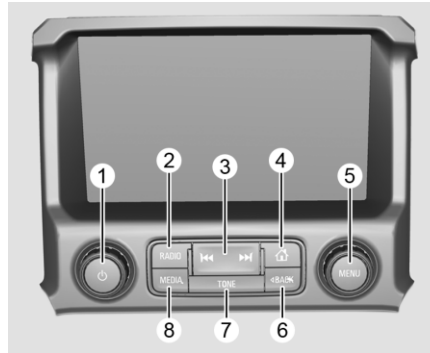

1. (питание/громкость)

- Нажмите, чтобы включить аудиосистему.
- Нажмите и удерживайте, чтобы выключить.
- Нажатием выключается звук системы. Нажмите еще раз, чтобы снова включить звук.
- Вращайте, чтобы увеличить или уменьшить громкость.

2. RADIO

- Нажмите для переключения между диапазонами AM и FM.
- 3. (поиск).
 - AM и FM: нажмите , чтобы найти предыдущую или следующую радиостанцию с устойчивым сигналом.
 - AM и FM: нажмите и удерживайте , чтобы перейти к необходимой станции.

4. (домашняя страница)

- Нажмите, чтобы перейти на домашнюю страницу из любого окна. См. «Домашняя страница».

5. MENU

- Нажмите, чтобы открыть меню выбранного в настоящий момент источника аудио сигнала.
- Нажмите, чтобы выбрать выделенный элемент меню.
- Вращайте для пролистывания списка.
- Вращайте ручку, чтобы вручную настроить на необходимую станцию.

6. BACK

- При нахождении в меню нажмите для возврата к предыдущему экрану.



7. TONE

- Нажмите TONE в окне AUDIO, чтобы открыть меню параметров тембра.

8. MEDIA

- Нажмите, чтобы переключиться между источниками аудиосигнала: USB, дополнительный линейный вход (AUX) и аудио через Bluetooth (если предусмотрено комплектацией и соответствующее устройство подключено к системе).

Питание (включение/ выключение/отключение звука)

- Нажмите , чтобы включить систему. Нажмите еще раз и удерживайте, чтобы выключить.
- Нажмите , чтобы выключить звук в динамиках. Для включения звука нажмите еще раз.

Громкость

Вращайте , чтобы увеличить или уменьшить громкость.

Примечание

При переключении на другой источник аудио сигнал может иметь другой уровень громкости.

Домашняя страница

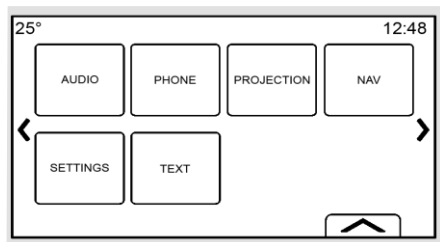

Главная страница – это страница, на которой расположены значки приложений

автомобиля. Во время движения автомобиля некоторые приложения могут быть недоступны.

Вы можете настроить главную страницу таким образом, чтобы в нее входило до пяти страниц, содержащих по восемь значков на каждой странице.

⏪ (**Previous/Назад**) : Коснитесь, чтобы перейти к предыдущей главной странице.

⏩ (**Next/Далее**) : Коснитесь, чтобы перейти к следующей главной странице.

⏮ (**селектор избранного**) : Коснитесь, чтобы открыть список избранного.

Чтобы начать процесс сохранения избранного приложения, нажмите и удерживайте соответствующее место в Избранном.

Нажмите значок приложения, чтобы сохранить его в избранном. Название приложения будет показано в избранном.

Управление значками на главной странице

1. Нажмите и удерживайте любой из расположенных на домашней странице значков, чтобы перейти в режим редактирования.
2. Не отрывая палец от дисплея, перетащите значок в нужное место.
3. Отпустите значок, чтобы закрепить его на новом месте.

4. Чтобы перетащить значок приложения на другую страницу, потяните его в сторону той страницы, на которую хотите его переместить, доведя до края окна.

5. Продолжайте перетаскивать значки, чтобы настроить внешний вид по своему усмотрению.

6. Нажмите , чтобы выйти из режима редактирования.

Органы управления на рулевом колесе (Если предусмотрен)

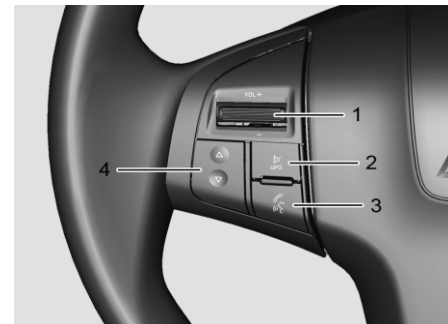



1. Регулировка громкости
- Сместите флажок вверх в сторону VOL +, чтобы увеличить громкость.
- Сместите флажок вниз в сторону -, чтобы уменьшить громкость.

2. Клавиша

- Нажмите эту клавишу, чтобы отклонить входящий вызов или завершить текущий разговор.
- Нажмите эту клавишу, чтобы отключить или включить звук в динамиках информационно-развлекательной системы, когда вы не говорите по телефону.

3. Клавиша

- Если Bluetooth-устройство к системе не подключено, информационно-развлекательная система выполнит подключение Bluetooth-устройства.
 - Если к системе уже подключено Bluetooth-устройство, нажмите эту клавишу, чтобы ответить на входящий вызов или открыть журнал для повторного набора номера. Если подключенный телефон поддерживает голосовое управление, нажмите и удерживайте эту клавишу, чтобы включить голосовое управление телефоном.
 - Если к системе подключен iPhone, нажмите и удерживайте, чтобы включить Siri.
- ## 4. / (переход)
- При нажатии кнопок  / . В режимах Radio – изменение частот радиовещания, сохраненных в избранном.
- В аудиорежимах USB/iPod/Bluetooth – смена файла.
- При длительном нажатии  / 

В аудиорежимах USB/iPod/Bluetooth – прокрутка файла назад или вперед.

Использование системы

Сенсорные кнопки

Сенсорные кнопки выводятся на дисплей по мере доступности. Если функция недоступна, кнопка может быть выделена серым цветом. После выбора функции кнопка подсвечивается.

Функции домашней страницы

Чтобы запустить необходимое вам приложение, нажмите его значок на домашней странице.

Аудио

Коснитесь значка АУДИО, чтобы открыть страницу активного источника звучания. Доступны следующие источники: AM, FM, My Media (Моя библиотека мультимедиа), USB, Bluetooth, и Вход AUX.

Телефон

Коснитесь значка ТЕЛЕФОН, чтобы открыть основную страницу Телефон. См. Канал Bluetooth (Распознавание речевых команд) ⇨ 6-34 или Канал Bluetooth (Обзор) ⇨ 6-30 или Канал Bluetooth (Органы управления информационно-развлекательной системой) ⇨ 6-31

Настройки

Коснитесь значка НАСТРОЙКИ, чтобы открыть меню Настройки. См. Настройки ⇨ 6-37.

Лоток приложений

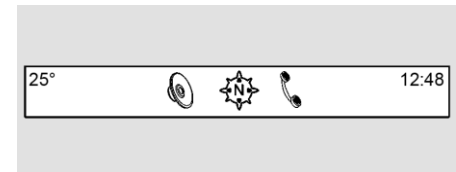

Панель приложений располагается в центральной верхней части экрана. В него можно включить от трех до пяти приложений. Чтобы добавить приложение с главной страницы в лоток приложений:

1. Коснитесь и удерживайте любой значок на главной странице, чтобы открыть режим редактирования.
2. Перетащите значок в лоток приложений. Чтобы удалить объект из лотка приложений, перетащите значок обратно на главную страницу. Нажмите  чтобы выйти из режима редактирования. При добавлении значка в лоток или извлечении значка из него значок сохраняется на главной странице.

РАДИОПРИЕМНИК

Чистка глянцевых поверхностей информационного дисплея и аудиосистемы

Для протирки глянцевых поверхностей и экранов используйте микрофибровую ткань. Перед протиркой смахните мягкой щеткой загрязнения, которые могут поцарапать поверхность. Затем аккуратно протрите поверхность микрофибровой тряпкой. Ни в коем случае не используйте моющие средства и растворители. Регулярно стирайте микрофибровую тряпку водой с мягким мылом, отдельно от других предметов. Не используйте отбеливатели и умягчители для ткани. Тщательно споласкивайте и высушивайте перед дальнейшим использованием.

Радио AM-FM

Слушать радио

На основной странице Аудио доступны следующие источники: AM, FM, My Media (Моя библиотека мультимедиа), USB, Bluetooth, Вход AUX.

- Нажмите наэкранную кнопку Аудио на домашней странице или клавишу Радио под дисплеем, чтобы выбрать AM или FM.
- Нажмите наэкранную кнопку Источники на домашней странице или клавишу Источники под дисплеем, чтобы выбрать «Моя библиотека мультимедиа», USB, Bluetooth или Вход AUX.

Параметры информационно-развлекательной системы

Коснитесь сенсорной кнопки Аудио для доступа к источникам радиовещания. Коснитесь сенсорной кнопки МЕНЮ, чтобы вывести на дисплей следующие меню:

Настройки звука:

- НЧ, СЧ, ВЧ : для регулировки используйте кнопки «+» и «-».
- **Balance:** коснитесь < или > , чтобы сместить уровень громкости звука в сторону левых или правых динамиков. Среднее положение балансирует звук между левыми и правыми динамиками.

- **Fade:** Коснитесь \wedge или \vee , чтобы сместить баланс громкости звука в сторону передних или задних динамиков. Среднее положение балансирует звук между передними и задними динамиками.

Нахождение станции

Поиск станции

Нажмите \ll или \gg на панели управления, чтобы найти предыдущую или следующую радиостанцию с устойчивым сигналом.

Прямая настройка

Коснитесь сенсорной кнопки TUNE, чтобы перейти в режим Direct Tune для непосредственного выбора станции вручную.

При отсутствии режима Direct Tune коснитесь сенсорной кнопки ПОИСК, чтобы перейти в режим настройки НАСТР.. Коснитесь еще раз, чтобы вернуться назад. Ручная настройка радиостанций осуществляется вращением ручки MENU. Нажмите \triangleleft BACK на панели управления, чтобы вернуться на домашнюю страницу, или нажмите < , чтобы вернуться на предыдущую страницу.

Хранение запрограммированных радиостанций

Данные об избранных радиостанциях хранятся в специальной зоне, расположенной в нижней части экрана. Вы можете сохранить до 60 избранных (предварительно настроенных радиостанций) следующим образом:

AM или FM, радиостанции :

Нажмите и удерживайте кнопку избранного, чтобы сохранить текущую станцию в избранном. Для выбора избранной радиостанции коснитесь соответствующей сенсорной кнопки на панели избранного.

Аудио-панель Favorites (Избранное)

В избранном можно сохранять радиостанции, мультимедийный контент, контакты, пункты назначения, навигационные маршруты и приложения. Для просмотра панели Избранное:

- Чтобы открыть избранное, проведите пальцем через верхний край линейки меню избранного. Чтобы закрыть, перетащите панель вниз.
- Для просмотра страниц Избранного прокрутите экран пальцем вправо или влево.

Настройки звука : Чтобы сохранить текущие настройки тембра в избранном, в режиме отображения настроек тембра нажмите и удерживайте соответствующую

сенсорную кнопку в области избранного. Чтобы вывести избранное, потяните вверх кнопку «Показать». Для выбора сохраненных в избранном параметров тембра коснитесь соответствующей сенсорной кнопки на панели избранного. Количество отображаемых значков избранного устанавливается автоматически по умолчанию, но может быть изменено вручную в меню Настройки в разделе Радио и Число отобранных избранных.

Система радио данных (RDS)

Аудиосистема поддерживает функцию RDS. Прием данных RDS доступен только для FM-и цифровых станций, передающих информацию в стандарте RDS. Наличие функции приема данных по радиоканалу позволяет:

- Выполнять поиск радиостанций, передающих программы определенной тематики
- Получать предупреждения о местных или национальных чрезвычайных ситуациях
- Отображать сообщения, передаваемые радиостанциями

Эта система получает по радиоканалу дополнительную информацию от передающей FM-RDS станции и потому может работать только при наличии такой информации. В редких случаях станция может передавать неверную информацию, в результате чего радио может работать сбоями.

В этом случае, свяжитесь с радиостанцией. Если выбранная в настоящий момент радиостанция передает дополнительную информацию, на дисплее отображается название радиостанции или ее позывной. RDS позволяет получать информацию о типе программ (PTY) выбранной радиостанции, а также название текущей программы.

При обнаружении сигнала, содержащего данные RDS, поля метаданных обновляются и на дисплее отображается соответствующая информация. Текстовые сообщения радиостанций обновляются при поступлении новой информации.

Поля данных RDS отображаются на дисплее в следующем порядке:

- Частота и (или) RDS-PSN. В первой текстовой строке RDS отображается информация о радиостанции.
- Во второй и третьей строках отображается текст сообщения RDS. Третья строка используется по необходимости в тех случаях, когда текст не помещается во второй строке.

Если текст сообщения RDS не помещается во второй и третьей строках, ранее отображавшаяся в этих строках часть сообщения будет замещена. Оставшаяся часть сообщения отобразится во второй и при необходимости в третьей строке.

Если во время отображения многостраничного сообщения RDS поступит новое сообщение, поля очищаются и на дисплей выводится новая информация, начиная со второй строки.

После того как многостраничное сообщение будет отображено до конца, во второй и третьей строках будет выведено начало сообщения с многоточием в конце, указывающим на то, что сообщение отображено неполностью.

Прием радиосигнала

При возникновении электромагнитных или статических помех радиотрансляции отсоедините электронные устройства.

FM

Хороший прием сигналов FM диапазона обеспечивается на расстоянии от 16 до 65 км (10 до 40 миль). Несмотря на то, что в радиоприемник встроена специальная электронная схема для снижения помех, небольшие помехи все же возможны, особенно вокруг зданий или холмов, которые вызывают затухание и усиление звука.

AM

Расстояние приема большинства станций AM диапазона намного больше, чем радиостанций FM диапазона, особенно ночью. При увеличении расстояния частоты радиостанций могут вызывать помехи друг у друга. Помехи могут возникать также при грозе или при передвижении под линиями электропередач. При наличии помех в данном случае попробуйте снизить уровень высоких частот радиостанции.

Использование мобильных телефонов

Статические атмосферные помехи могут возникать при входящих или исходящих звонках, при зарядке аккумуляторной батареи телефона или просто при включенном телефоне. В этом случае необходимо отсоединить или выключить мобильный телефон.

Неподвижная штыревая антенна

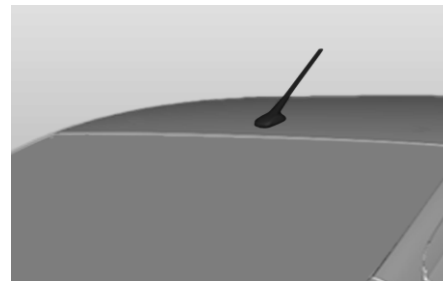

Для снятия вращайте антенну на крыше против часовой стрелки. Для установки вращайте антенну по часовой стрелке.

 ВНИМАНИЕ

Во избежание повреждения антенны и панели крыши антенну следует снимать перед заездом на автоматическую мойку или в помещение с низким потолком.
--

Установите и надежно закрепите антенну. При использовании багажника на крыше следует проверять, не мешает ли антенна размещению багажника или перевозимого на нем груза.

АУДИОПЛЕЕРЫ

USB-порт

Автомобиль может быть оснащен USB-разъемом в основном вещевом отделении под подлокотником.

Воспроизведение с USB-носителя

К USB-порту можно подключать внешние запоминающие USB-устройства.

Gracenote® (в некоторых комплектациях)

При подключении USB-накопителя сервис Gracenote создает голосовые тэги для музыки. Голосовые тэги позволяют при помощи голосовых команд выбирать исполнителей, альбомы с труднопроизносимыми именами и названиями.

Функции информационно-развлекательной системы доступны при индексировании тэгов.

Библиотека мультимедийных устройств

Обеспечивает доступ к контенту из всех проиндексированных мультимедийных источников. Для выбора опции My Media (Моя библиотека мультимедиа) нажимайте сенсорную кнопку ИСТОЧНИКИ необходимое количество раз. Для пролистывания содержимого используйте нажатые кнопки.

USB-проигрыватели MP3 и внешние запоминающие устройства USB

- Подключаемые USB-проигрыватели MP3 и внешние запоминающие устройства USB должны отвечать требованиям спецификации USB Mass Storage Class (USB MSC).
- Жесткие диски не поддерживаются.
- В отношении данных, записываемых на USB-проигрыватели MP3 и внешние запоминающие устройства USB, действуют следующие ограничения:
 - Максимальная глубина вложения папок: 11 уровней.
 - Поддерживаются звуковые файлы формата mp3, wma, aac, m4a и aif.
 - Файлы в формате WMA и Apple lossless не поддерживаются.
 - Поддерживаются файловые системы FAT32 и NTFS.

Чтобы воспроизвести музыку с USB-устройства, выполните следующие действия:

- Подключите USB-устройство.
 - Нажимайте MEDIA, пока на дисплее не отобразится подключенное устройство.
- При воспроизведении активного USB-устройства используйте следующие кнопки управления:

▶ **(воспроизведение)**: Нажмите, чтобы начать воспроизведение из активного источника.

⏸ **(пауза)**: Нажмите, чтобы поставить воспроизведение из активного источника на паузу.

◀◀ **(Предыд/Назад)**:

Нажмите, чтобы вернуться к началу текущей или предыдущей композиции. Если композиция воспроизводилась менее двух секунд, выполняется переход к предыдущей композиции. Если композиция воспроизводилась дольше 2–5 секунд (в зависимости от устройства), выполняется переход к началу текущей композиции.

• Нажмите и удерживайте для быстрой прокрутки назад через воспроизведение. Отпустите, чтобы продолжить воспроизведение с нормальной скоростью. Отображается истекшее время.

▶▶ **(далее/быстрая перемотка)**:

• Нажмите, чтобы перейти к следующей композиции.

• Нажмите и удерживайте для быстрой прокрутки вперед через воспроизведение. Отпустите, чтобы продолжить воспроизведение с нормальной скоростью. Отображается истекшее время.

USB Menu (меню USB)

Коснитесь Меню, чтобы открыть меню USB. Доступны следующие функции:

Случайная последовательность: коснитесь, чтобы начать воспроизведение композиций в случайном порядке. Коснитесь еще раз, чтобы остановить случайный порядок воспроизведения.

Звук: Для изменения параметров тембра используйте кнопки «+» и «-». См. Радио AM-FM ⇨ 6-6.

Меню просмотра USB-носителя Коснитесь дисплея в любом месте между верхним и нижним меню или нажмите кнопку ПРОСМОТР, чтобы открыть меню ПРОСМОТР. В нижней части дисплея отображаются следующие элементы:

Плейлисты:

1. Коснитесь, чтобы просмотреть плейлисты, сохраненные на USB-носителе.
2. Выберите playlist (список воспроизведения), чтобы просмотреть все композиции в playlist (список воспроизведения).
3. Выберите композицию из списка, чтобы начать воспроизведение.

Исполнители:

1. Коснитесь, чтобы просмотреть список исполнит., сохраненный на USB-носителе.
2. Выберите исполнитель, чтобы просмотреть все его альбомы.

3. Чтобы выбрать композицию, нажмите p, чтобы воспроизвести Все песни, или нажмите на исполнителя и выберите композицию из перечня.

Альбомы:

1. Коснитесь, чтобы просмотреть альбомы на USB - носители.
2. Выберите альбом, чтобы просмотреть список всех песен в альбом.
3. Выберите композицию из списка, чтобы начать воспроизведение.

Песни:

1. Коснитесь для просмотра перечня всех песни, записанных на USB - носителе.
2. Чтобы начать воспроизведение, выберите песня из перечня.

Жанры:

1. Коснитесь, чтобы просмотреть жанры на USB - носители.
2. Выберите жанр, чтобы просмотреть все композиции этого жанра.
3. Выберите исполнителя, чтобы просмотреть его альбомы. Для вывода списка композиций выберите альбом.
4. Выберите композицию, чтобы начать воспроизведение.

При выборе Далее в нижней части дисплея на дисплее отображаются следующие позиции: Подкасты, Композиторы, Аудиокниги, Видео и Вид папок.

Подкасты:

1. Коснитесь, чтобы просмотреть подкасты на USB - носителе.
2. Выберите запись радиопередачи.
3. Выберите эпизод, чтобы начать воспроизведение.

Композиторы:

1. Коснитесь, чтобы просмотреть композиторы на USB-носителе.
2. Выберите Композиторы, чтобы просмотреть список альбомов composer (композитор).
3. Для вывода списка композиций выберите альбом.
4. Выберите композицию из списка, чтобы начать воспроизведение.

Аудиокниги:

1. Коснитесь, чтобы просмотреть аудиокниги, сохраненные на устройстве.
2. Выберите аудиокнига из перечня. Выберите главу, с которой хотите начать воспроизведение.

Вид папок (при соответствующей комплектации):

1. Коснитесь, чтобы просмотреть каталоги, сохраненные на USB-носителе.
2. Выберите папку, чтобы открыть список всех файлов.
3. Выберите файл из списка, чтобы начать воспроизведение.

Файловая система и названия

Сведения о названии композиции, исполнителя, альбоме и жанре считываются из файла и отображаются только в том случае, если соответствующая информация в файле присутствует. Если информация о названии композиции в файле отсутствует, в качестве названия на дисплее аудиосистемы будет отображаться имя файла.

Потеря аудиосигнала

Если телефон, сопряженный через Bluetooth, подключается с помощью USB-кабеля, система автоматически отключает воспроизведение аудио через Bluetooth. Вы можете возобновить воспроизведение, изменив источник звучания с Bluetooth на USB-кабель.

Для возобновления воспроизведения выберите аудио-источник USB с помощью сенсорной кнопки MEDIA.

Дополнительный линейный вход

Разъем дополнительного линейного входа расположен на центральной консоли под панелью. Возможные вспомогательные источники звука включают в себя:

- Ноутбук
- Аудиоплеер

Это гнездо не является аудиовыходом. Не включайте наушники во вспомогательное входное гнездо. Установите селектор

передач в положение парковки «Р» и подключите внешнее устройство. Подсоедините кабель 3,5 мм (1/8 дюйма) вспомогательного устройства в гнездо дополнительного линейного входа. Когда устройство подсоединено, система может воспроизводить записи, хранящиеся на устройстве, через динамики автомобиля.

Если внешнее устройство уже подключено, но в текущий момент выбран другой источник воспроизведения, нажмите на экранную кнопку ИСТОЧНИКИ и, пролистав аудиоисточники, выберите в качестве источника воспроизведения Вход AUX.

Воспроизведение сигнала с входа AUX

Этот вход позволяет воспроизводить через аудиосистему сигнал от внешнего устройства. Управление производится на самом внешнем устройстве.

Меню AUX

Нажмите на экранную кнопку ИСТОЧНИКИ, чтобы открыть меню Вход AUX, в котором могут отображаться следующие опции:

Настройки звука : Выберите, чтобы отрегулировать НЧ, СЧ, ВЧ, баланс правых и левых каналов, баланс передних/задних каналов и настройки эквалайзера. См. Радио AM-FM ↪ 6-6.

Автоматическая регулировка громкости : (в соответствующей комплектации): данная функция позволяет регулировать уровень громкости звука в зависимости от скорости движения автомобиля. См. Радио AM-FM ↪ 6-6.

Воспроизведение звука через Bluetooth

При наличии соответствующей функции воспроизведение музыки с сопряженного устройства может осуществляться через Bluetooth. Инструкции по сопряжению устройства можно найти в разделах Канал Bluetooth (Распознавание речевых команд) ↪ 6-34 или Канал Bluetooth (Обзор) ↪ 6-30 или Канал Bluetooth (Органы управления информационно-развлекательной системой) ↪ 6-31.

Управлять воспроизведением музыки можно с клавиш и ручек на панели управления информационно-развлекательной системой или на самом устройстве. Чтобы включить воспроизведение музыки, нажмите кнопку MEDIA на панели управления или на экранную кнопку ИСТОЧНИКИ на домашней странице AUDIO.

Для воспроизведения через Bluetooth:

1. Включите питание устройства и выполните сопряжение для подсоединения устройства.
2. После завершения сопряжения перейдите в аудиоприложение с домашней страницы или из панели приложений. С

НАВИГАЦИОННАЯ СИСТЕМА

помощью кнопки ИСТОЧНИКИ выведите на дисплей Bluetooth.

Меню «Bluetooth Audio» (аудио через Bluetooth)

Коснитесь сенсорной кнопки МЕНЮ, чтобы вывести на дисплей меню Аудио по Bluetooth. Доступны следующие функции:

Звук: Для изменения параметров звук используйте кнопки «+» и «-». См. Радио AM-FM ↷ 6-6. Коснитесь сенсорной кнопки ↶, чтобы вернуться к предыдущему меню.

Управление устр-вами Bluetooth:

Коснитесь для перехода на страницу Bluetooth, чтобы добавить, удалить или привязать устройства. При воспроизведении аудиосигнала от источника, подключенного через Bluetooth, некоторые приложения на подключенном устройстве может оказаться невозможно запустить через аудиосистему.

Запустите воспроизведение непосредственно на устройстве, если это не нарушает безопасность.

Запуск воспроизведения на различных устройствах осуществляется разными способами. При выборе воспроизведения аудио через Bluetooth на дисплее аудиосистемы может отображаться статус «Приостановлено». Нажмите кнопку воспроизведения на устройстве или клавишу ►, чтобы начать воспроизведение.

Использование навигационной системы (Если предусмотрен)

Доступ к навигационному приложению можно получить нажатием кнопки НАВИГАЦИЯ на домашней странице или касанием значка Навигация на панели приложений.

Нажмите МЕНЮ в окне карты или кнопку MENU на панели управления, чтобы открыть Меню навигации. Отображаемые функции Меню можно выбрать в соответствии с собственными предпочтениями. Рекомендуется настроить параметры прежде чем выбирать пункт назначения. Чтобы выбрать пункт назначения, см. «Пункт назначения» ↷ 6-17».

Если пользователь не взаимодействует с дисплеем информационно-развлекательной системы, кнопки на дисплее через некоторое время пропадают. Коснитесь дисплея в любом месте, чтобы показать элементы управления, и выберите нужный элемент управления.

Дополнительные функции навигации:

- Отменить/Возобновить маршрут
- Настройки голоса навигатора
- Текущее местоположение
- Режим отображения карты
- Настройки маршрута
- Показывать объекты
- Личные данные

Отменить/Возобновить маршрут

- В режиме ведения по маршруту эта экранная кнопка имеет вид «Отменить маршрут». Нажатием кнопки «Отменить маршрут» отмен яется ведение по маршруту. После этого никакие инструкции не выдаются. Затем этот пункт списка принимает вид «Продолжить к».
- Нажатием экранной кнопки «Продолжить к» возобновляется ведение по маршруту до последнего введенного пункта назначения. Касанием этого пункта списка можно возобновить ведение туда, куда система осуществляла ведение последний раз.
- Если на маршруте имеются промежуточные точки, ведение по маршруту можно приостановить с помощью команды Cancel Guidance (прекратить ведение по маршруту) в перечне. При нажатии Resume Guidance (возобновить ведение по маршруту) ведение по маршруту будет возобновлено с учетом всех промежуточных точек.

Настройки голоса навигатора

Коснувшись пункта «Настройки голоса навигатора», можно изменить настройки голоса. Можно изменить следующие настройки:

- Voice Prompts ON-OFF (Включение и отключение голосовых подсказок)
- Громкость голоса

- Prompts During Phone Calls ON-OFF (Включение и отключение голосовых подсказок во время телефонного разговора)

Voice Prompts (Голосовые подсказки)

Касанием пункта списка «Voice Prompts (Голосовые подсказки)» можно перевести голосовые сообщения в состояние ВКЛЮЧЕН или ВЫКЛЮЧЕНО.

Громкость голоса

Нажатием кнопок – и + регулируется громкость звукового сопровождения. Если произносится сообщение о маневре и меняется основная громкость, громкость голосовых сообщений изменяется и сохраняется.

Подсказки при звонке

Когда эта функция включена, во время телефонного вызова система произносит более короткие сообщения. Также можно указать, должны ли произноситься сообщения во время разговора по телефону. Когда этому параметру присвоено значение ВЫКЛЮЧЕНО, при приближении к месту совершения маневра подается только короткий звуковой сигнал.

Текущее местоположение

Касанием пункта списка «Текущее местоположение» на экран выводится список «Текущее местоположение». В

списке «Текущее местоположение» отображается следующая информация:

- Ближ. адрес
- Шир/долг
- Ближайшая больница
- Ближ. полиц. уч-к
- Ближайшая АЗС
- Ближайший автосервис

Нажмите на любой из вариантов, чтобы показать подробные сведения о пункте назначения для выбранного места и начать сопровождение.

Текущее местоположение сохраняется в память «Address Book (Адресная книга)» нажатием кнопки «Ближ. адрес» с последующим нажатием экранной кнопки «Сохранить».

Показывать объекты

В этом режиме на карте могут отображаться значки объектов инфраструктуры.

- Функцию «Значки объектов» можно перевести в состояние ВКЛЮЧЕН или ВЫКЛЮЧЕНО. Отображение значков объектов инфраструктуры включается установкой флажка напротив соответствующих объектов.
- Удаляются значки с карты командой «Очистить все».
- Вместо целой категории можно выбрать одну из подкатегорий. Коснитесь пункта списка вместо того, чтобы устанавливать флажки.

Отобразятся подкатегории. Выберите любую из этих категорий для перехода вниз по иерархии.

- Когда в категории выбраны подкатегории, флажок напротив такой категории затенен серым цветом. Это значит, что отображаются только некоторые из находящихся ниже категорий. Отображение всех значков данной категории включается и выключается касанием затененного флажка.

Режим отображения карты

Касанием этого пункта выбирается режим отображения карты. Выбранный режим отображения обозначается галочкой.

Вид 3D

Режим Вид 3D относится к типу В направлении движения, но включает в себя перспективу. По мере приближения автомобиля объекты на карте увеличиваются.

В направление движения

В режиме «В направление движения» верх карты постоянно ориентирован в текущем направлении движения автомобиля. При вращении карты значок автомобиля всегда обращен наверх.

Север вверху

В режиме «Север вверху» наверху карты постоянно находится север.

Значок автомобиля размещается в центре карты и вращается, указывая текущее направление движения.

Включение и выключение функции «Audio Information (Состояние аудио)»

Нажмите, чтобы включить или выключить режим вывода audio information (состояние аудио) в основном режиме отображения карты.

На экране состояния аудио присутствуют следующие элементы:

- Station Frequency (Частота станции).
- Artist Information (Информация об исполнителе)
- Song Information (Информация о песне)
- Кнопки управления станциями и каналами
▶/|| и ◀/▶

При нажатии на кнопки управления станциями ◀/▶ происходит переход к следующей или предыдущей станции с сильным сигналом.

Когда на панели состояния аудио отображается информация об исполнителе или песне, касанием органов управления ◀/▶ выполняется переход к следующей или предыдущей дорожке в зависимости от текущего режима носителя.

Режим "День"/"Ночь»

Касанием этого пункта открывается меню «Режим "День"/"Ночь"».

Доступные опции:

- Режим "День": активируется светлый фон карты.
- Режим "Ночь": активируется темный фон карты.
- Automatic (Авто): яркость фона регулируется автоматически в зависимости от интенсивности окружающего освещения.

Настройки маршрута

Касанием пункта списка «Настройки маршрута» открывается меню «Настройки маршрута». В этом меню представлены параметры создания маршрутов и ведения по ним.

Тип маршрута

Касание этого пункта списка позволяет изменить тип маршрута.

Доступные опции:

- Быстрый (по умолчанию).
- Экологичный (при соответствующей комплектации)
- Короткий
- Изменение профиля Eсо

Пункт «Изменение профиля Eсо» служит для изменения двух параметров маршрута типа «Экологичный». Эти параметры: Roof load (Груз на крыше) и Trailer (Прицеп).

Каждый параметр может иметь следующие значения: None (Нет), Small (Малый), Medium (Средний) и Large (Большой). Нажмите для перемещения по списку. Значение обоих параметров по умолчанию: None (Нет).

Эти параметры влияют на составление всех маршрутов. Параметры участков маршрута настраиваются отдельно, в меню «Настройки маршрута».

Доступны следующие параметры:

- Use Toll Roads ON-OFF (Использовать платные дороги (включить/отключить))
- Use Freeways ON-OFF (Использовать бесплатные дороги (включить/отключить))
- Use Carpool Lanes ON-OFF (Использовать выделенные полосы (включить/отключить))
- Use Ferries ON-OFF (Использовать переправы (включить/отключить))
- Use Tunnels ON-OFF (Использовать туннели (включить/отключить))
- Use Time Restricted Roads ON-OFF (Использовать дороги, движение по которым разрешено только в определенные часы (включить/отключить))

Личные данные

Действия с данными, сохраненными навигационной системой в ходе работы с ней, можно совершать с помощью следующих пунктов меню:

- Контакты
- Последние пункты назначения
- Мои объекты (при соответствующей комплектации)
- Загрузить сохраненные местоположения
- Удалить автозавершение

Контакты

1. Нажмите Редактировать контакты, чтобы вывести Контакты для редактирования.
2. Нажмите Удалить все записи, чтобы удалить весь перечень контактов, или нажмите Редактировать список контактов, чтобы удалить один или несколько элементов. Появится всплывающее окно с запросом подтверждения.

Последние пункты назначения

- В результате касания пункта «Удалить отдельные пункты назначения» на экран выводится список последних пунктов назначения. Выберите пункты для удаления.
- Касанием пункта меню «Удалить все направления» из списка удаляются все последние пункты назначения. Откроется всплывающее окно с запросом подтверждения удаления.

Мои объекты

- Касанием пункта «Мои объекты» открывается меню других параметров.
- Выберите «Удалить отдельные категории». Будет отображен список категорий «Мои объекты».

- Выберите пункты для удаления.
- Касанием пункта меню «Удалить все мои объекты» из списка удаляются все категории. Откроется всплывающее окно с запросом подтверждения удаления.
- Для выхода из списка нажмите экранную кнопку Выход в правом верхнем углу карты, чтобы вернуться в основной режим отображения карты.

Загрузить сохраненные местоположения:

- касание этого пункта позволяет загрузить сохраненные местоположения (объекты инфраструктуры и т. п.) и записи из адресной книги автомобиля в USB-устройство.
- При нажатии Загрузить сохраненные местоположения сохраняются список Контакты в памяти автомобиля и списки
 - Мои объекты, хранящиеся в памяти автомобиля.
 - Сохраненные местоположения, загруженные в USB-устройство, можно перенести в другой автомобиль или восстановить в текущую адресную книгу.

Удалить автозавершение

- Нажмите Удалить автозавершение, чтобы удалить добавленные в словарь автозаполнения слова. Откроется всплывающее окно с запросом подтверждения удаления.

Регулировка карты

Кнопки МАСШТАБ. +/- позволяют менять масштаб отображения карты. При достижении предела диапазона масштаб. кнопки МАСШТАБ. +/- затемяются серым цветом.

Возможно отображение масштаба в британских или метрических единицах. Инструкции по переключению с британских единиц на метрические см. в разделе Комбинация приборов руководства по эксплуатации автомобиля.

Функции прокрутки

- Чтобы выполнить прокрутку карты, коснитесь ее в любом месте.
- Проведите пальцем по карте карта переместится в направлении движения пальца.
- Выполните пальцем смахивание по карте – карта начнет прокручиваться с коротким интервалом инерции.
- Прикоснитесь пальцем к местоположению на карте карта переместится так, что оно окажется в ее центре.
- Прикоснитесь пальцем к местоположению на карте дважды – карта выполнит приближение к нему на один уровень.
- Когда центр карты меняется и перестает быть привязан к положению автомобиля, в центре карты появляются перекрестия. Они отображаются на экране в ходе смещения центра карты. Когда на экране

- присутствуют перекрестия, отображается выноска с подробной информацией. Если карту переместить из текущего положения, перекрестия исчезнут вместе с выноской.
- Прикоснитесь пальцем к выноске рядом с перекрестиями – на экран будут выведены сведения о пункте назначения. В этом режиме возможно ведение по маршруту, а также сохранение маршрута в список контактов автомобиля.
 - При измененном центре карты в выноске отображается расстояние от автомобиля до выбранной точки по прямой. Кроме того, отображается стрелка, указывающая направление движения. Стрелка отображается относительно текущего направления движения автомобиля.
 - Прикоснитесь пальцем к значку объекта на карте – в выноске адреса отобразится название объекта вместе с названием города и области. Если выбрать выноску, отобразятся сведения об объекте как о пункте назначения.
 - Карта, прокрученная на удаление от автомобиля, возвращается в текущее положение командой «СБРОС».
 - Оперативно просмотреть маршрут целиком можно нажатием кнопки ОБЗОР. Во время ведения по маршруту кнопка «ОБЗОР» занимает место кнопки «СБРОС». Карта возвращается в текущее положение нажатием кнопки «СБРОС».

Карты

База данных карты хранится во встроенной флэш-памяти, которую использует навигационная система.

Зоны с подробной информацией

Для зон с подробной информацией в картографической базе данных хранятся сведения о сети дорог. К этим сведениям относятся названия улиц, адреса и сведения о запрете поворота. В зонах с подробной информацией указываются все основные автомагистрали, подъездные дороги и проезды в жилых зонах. В зонах с подробной информацией указываются объекты инфраструктуры (POI), такие как рестораны, аэропорты, банки, больницы, отделения полиции, АЗС, достопримечательности и исторические памятники.

Поскольку для сбора картографических данных требуется некоторое время, на предоставленной карте могут отсутствовать данные о недавно построенных дорогах, памятниках и других объектах инфраструктуры. Компания GM оставляет за собой право принятия решений о выпуске обновлений карт. Клиент может обновить карту за дополнительную плату у ближайшего дилера (если такая возможность предусмотрена). В зонах с подробной информацией навигационная система предоставляет самые детальные инструкции.

Значки системы навигации

Ниже приведены наиболее распространенные символы, используемые на экране карты.



или



Символ автомобиля указывает текущее положение и направление движения автомобиля на карте. Во время сопровождения по маршруту символ автомобиля обводится кружком со стрелкой, указывающей, в каком направлении располагается пункт назначения.

Выноска адреса автомобиля

Касанием значка автомобиля вызывается его текущий адрес, отображаемый в виде выноски поверх карты рядом со значком. Повторным касанием эта информация скрывается. Отображается вся доступная информация о текущем местонахождении автомобиля, в том числе название улицы, города и области. Текущий адрес можно сохранить в адресную книгу автомобиля, коснувшись этой выноски.

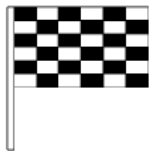

Символ пункта назначения обозначает конечную точку запланированного маршрута.

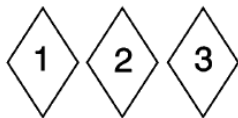

Знаком промежуточной точки отмечается одна или несколько заданных промежуточных точек.

Промежуточная точка – это промежуточный пункт, добавленный к запланированному маршруту

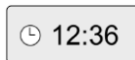

перейти в режим отображения карты. Чтобы ввести пункт назначения, в режиме отображения карты коснитесь значка «Пункт назначения». Отображается расчетное время до пункта назначения. Нажмите кнопку Прибытие, чтобы переключиться на отображение времени или расстояния до пункта назначения.



Этим символом указывается рекомендуемый очередной маневр. Его касанием вызывается список поворотов или промежуточных точек маршрута.



Символ отсутствия GPS отображается, если нет сигнала от спутников системы глобального позиционирования (GPS). В условиях отсутствия сигнала от Символ

отсутствия GPS отображается, если нет сигнала от спутников системы глобального позиционирования (GPS). В условиях отсутствия сигнала от системы GPS положение автомобиля на карте может отображаться неточно.

Автоматическое изменение масштаба

По мере приближения к месту совершения очередного маневра карта автоматически уменьшает масштаб, открывая более детальный вид.

Если маневр можно совершить с использованием функции ведения по полосе, эти сведения тоже отображаются. Когда система начинает автоматическое изменение масштаба, она изменяет его до минимального уровня. После совершения маневра система медленно увеличивает масштаб до исходного.

Пункт назначения

Если функция ведения по маршруту не активна, нажмите экранную кнопку НАВИГАЦИЯ на домашней странице, чтобы перейти в режим отображения карты. Чтобы ввести пункт назначения, в режиме отображения карты коснитесь значка «Пунктназн.». Выбрать пункт назначения можно, указав Адрес, Последние пункты назначения, Контакты, Перекресток или ОБЪЕКТЫ. Существует несколько способов запланировать маршрут. Если пункт

назначения ранее не вводился или не сохранялся, некоторые пункт назн. могут быть затенены серым цветом. Нажмите кнопку ПУНКТ НАЗ., чтобы перейти в режим ввода пункта назначения.

Способы поиска

- Адрес
- Перекресток
- ОБЪЕКТЫ
- Последние пункты назначения
- Контакты

Предупреждение об очередном повороте



Навигационная система имеет функцию предупреждения. Навигационной системе может потребоваться привлечь внимание водителя.

Если при поступлении сообщения о приближении к месту совершения очередного маневра навигационное приложение не является активным, такое

сообщение отображается как предупреждение. Предупреждение состоит из указателя поворота и кнопки для перехода в основной режим навигации или удаления предупреждения.

В предупреждении также указывается название улицы, на которую необходимо повернуть, и присутствует панель обратного отсчета.

Буквенно-цифровая клавиатура

Клавиатура широко используется в системе и служит для управления многими функциями. В навигационной системе используется алфавитно-цифровая экранная клавиатура.

Кроме того, клавиатуру можно настроить на ввод символов, соответствующих региону, заданному в настройках автомобиля.

✓ Пуск : Нажатием этой кнопки выполняется поиск сведений о пункте назначения, в качестве которого может выступать адрес или объект инфраструктуры, введенный в текстовое поле. После нажатия наэкранный кнопки «Пуск» в списке результатов поиска отобразится индикатор активности.

▽ (Кнопка со стрелкой) : Нажатием этой кнопки открывается список результатов.

При наличии нескольких результатов кнопка со стрелкой отображается после текста автозаполнения. В этом списке присутствуют все результаты поиска. Можно коснуться нужного результата, не вводя текст целиком.

✕ (Удалить) : Нажатием этой кнопки удаляется последний введенный символ. Если нажать эту наэкранный кнопку и удерживать ее, будет очищено все текстовое поле. После очистки всего текстового поля эта экранная кнопка становится кнопкой Undo (Отмена). В результате нажатия кнопки Undo (Отмена) удаленный текст восстанавливается.

Выход : В результате нажатия этой кнопки происходит возврат в предыдущий режим отображения карты.

Σ (Символы) : Нажатием этой кнопки вызывается клавиатура для ввода символов.

Пробел : Нажмите, чтобы ввести пробел между буквами или словами.

^ (Стрелка вверх) : Нажатием этой кнопки вызывается селектор взаимодействия.

Специальные символы

Во время ввода текста при помощи клавиатуры над нажатой клавишей всплывает соответствующее ей окно.

Если продолжить удерживать клавишу в нажатом положении, рядом с текущей буквой отобразятся дополнительные специальные символы, ассоциированные с ней. Чтобы выбрать один из таких специальных символов, без отрыва переместите палец влево или вправо, выделив нужный символ.

Список специальных символов

Специальные символы ассоциированы со следующими символами:

E - È Ê Ë Ì Í Î Ï	More Characters:
Y - ŷ	Œ - œ
U - Ů ů Û Ü	! - ¡
I - Ĩ ĩ İ İ	\$ - ¥ £ ¢
O - Ŏ ŏ Œ Œ Ó Ő Ű	& - §
A - Å Ä Å Æ Å Ā	“ - ”
S - ß (for lowercase s) š š	? - ¿
L - Ł	{ - [
Z - Ž ž] - }
C - Ć ć	.com - .net .org
N - Ń ń	
- - ...	

Сохраненные пункты назначения

Сохраненный пункт назначения можно выбрать из меню «Контакты» или «Последние пункты назначения».

Контакты

Просмотр списка контактов автомобиля или подключенного устройства Bluetooth выполняется нажатием кнопки «КОНТАКТЫ». Рядом с контактами, имеющими только один связанный адрес, отображается кнопка «Быстрый маршрут». Отсутствие кнопки «Быстрый маршрут» означает, что Контакты имеет несколько адресов или не имеет ни одного адреса. Нажатием кнопки «Быстрый маршрут» выполняется переход в режим отображения сведений о Пункт назн.

Касанием адреса – с помощью функции «Быстрый маршрут» в списке контактов или одного из нескольких адресов из списка контактов – выполняется переход в режим отображения пункта назначения с показом этого адреса на карте.

В режиме Контакты можно сохранять и вызывать поездки. Порядок зависит от времени последнего использования поездки. При сохранении по умолчанию поездкам даются названия по названию конечного пункта назначения. Если сохраненные поездки отсутствуют, этот пункт списка скрыт.

Избранные пункты назначения

- Пункты назначения можно сохранять как избранные для вызова в дальнейшем. Независимости от избранного, когда вызывается избранный адрес или объект, активируется режим отображения сведений о пункте назначения.
- Когда выполняется ведение к избранному адресу, этот адрес отображается как активный. Приостановление ведения выполняется касанием активного избранного.
- Местоположения, сохраненные как избранные, можно позднее вызывать в режиме отображения сведений о пункте назначения.
- Система позволяет сохранять маршруты поездок непосредственно из адресной книги.

Сохранение избранного из списка сведений о контакте

Имя контакта, как и любую информацию о нем (номер телефона, адрес электронной почты, почтовый адрес и т. д.), можно сохранить как избранное.

- Коснитесь панели кнопок селектора взаимодействия и перетащите ее вверх, чтобы открыть кнопки избранного.
- Коснитесь и удерживайте избранное местоположение при просмотре контакта в списке сведений о контакте. Можно сохранить имя контакта и всю контактную информацию.
- Коснитесь для сохранения в качестве избранного. Избранное будет названо по имени контакта.
- Коснитесь избранного, чтобы активировать режим отображения пункта назначения.

Сохранение избранного в режиме карты

Избранные местоположения можно сохранять в режиме отображения карты. Если не выполняется ведение по маршруту, в качестве избранного будет сохранено текущее положение автомобиля. Если ведение по маршруту выполняется, будет сохранен конечный пункт назначения. Коснитесь панели кнопок селектора взаимодействия и перетащите ее вверх, чтобы открыть кнопки избранного. В режиме режим отображения карты коснитесь и

удерживайте местоположение, чтобы сохранить его в избранном.

Ведение по маршруту

- Для возврата в основной режим навигации и запуск ведения по маршруту нажмите Пуск.
- Если при этом в системе имеется активный маршрут, откроется всплывающее окно с сообщением Что бы Вы хотели сделать с этим пунктом назначения?. Возможные варианты: Добавить как точку маршрута, Задать новый пункт назн. или Отменить.
- Если добавляется промежуточная точка, место ее размещения выбирается с учетом обеспечения максимальной эффективности маршрута.
- Система имеет ограничение на количество добавляемых промежуточных точек. Когда количество промежуточных точек достигает максимального, открывается всплывающее окно с сообщением о необходимости удалить старые точки прежде чем добавлять новые. Система временно поместит эту промежуточную точку в список «Ожидающие точки маршрута.» и автоматически добавит ее на маршрут при появлении свободного места – в результате либо прибытия в точку, либо удаления старых точек.
- Чтобы сохранить местоположение, коснитесь значка ▲ для вызова кнопок избранного. Чтобы сохранить

отображаемое местоположение как избранное, коснитесь и удерживайте его.

Расчетное время прибытия (ETA) и расстояние

- Когда выполняется ведение по маршруту, система отображает ETA, время в пути или расстояние.
- Расчетное время прибытия и время поездки вычисляются с учетом всей имеющейся дорожной информации.
- Если совершается поездка с промежуточными точками, ETA, время в пути и расстояние отображаются относительно конечного пункта назначения.
- Окончательное ETA отображается с учетом пересечения границ часовых поясов, по которым проходит маршрут.
- Чтобы переключиться между расчетным временем прибытия, общим итоговым временем в пути и расстоянием, коснитесь экрана в области информации о расчетном времени прибытия.

Список поворотов

В результате включения отображения на карте указателя следующего поворота открывается список поворотов или промежуточных точек. Селектор взаимодействия автоматически сворачивается. Коснувшись значка ▲, можно получить доступ к следующим функциям:

Пункт назн.

Нажатие экранной кнопки «ПУНКТ НАЗ.» позволяет добавить промежуточную точку или изменить пункт назначения во время просмотра списка поворотов. По нажатию экранной кнопки «ПУНКТ НАЗ.» на дисплее отображаются сведения о пунктах «Пункт назн.».

Завершить ведение

Нажатие экранной кнопки «Закончить/» позволяет отменить текущий маршрут в списке поворотов. По нажатию экранной кнопки «Закончить/» выполняется выход из списка поворотов и возврат в основной режим отображения карты.

Нежелательные участки

Нажатие экранной кнопки «Нежелательные участки» позволяет выбрать названия автодорог, движения по которым необходимо избегать. Система выведет на экран всплывающее сообщение с вопросом о том, сколько миль дороги следует исключить, либо исключить дорогу полностью.

Список поворотов

- При совершении поездки с промежуточными точками нажатием кнопки «ПОВОРОТЫ» селектора взаимодействия открывается список поворотов. При входе в список поворотов произносится инструкция о совершении очередного маневра.
- Названием списка поворота является название или адрес пункта назначения. Нажатием кнопки информации напротив названия пункта назначения вызывается информация о пункте назначения.
- Список поворотов отсортирован так, что наверху списка отображается следующий маневр, а под ним перечислены остальные дальнейшие маневры. В режиме списка поворотов следующий маневр всегда выделяется, чтобы было сразу видно, какой маневр является следующим.
- В информации о каждом маневре указывается расстояние между ним и предыдущим маневром или текущее положение автомобиля. До следующего маневра, указанного наверху списка, ведется обратный отсчет, пока маневр не будет совершен, затем начинается обратный отсчет до очередного следующего маневра.
- Указывается расчетное время прибытия к месту совершения каждого маневра. Это время зависит от условий движения.

Сохраненные поездки

Поездки с промежуточными точками можно сохранять для вызова в дальнейшем. Сохранение поездки в список «Сохраненные поездки» в списке контактов автомобиля выполняется нажатием кнопки «+» (добавить) в списке промежуточных точек. По умолчанию поездкам при сохранении присваиваются названия по названию конечного пункта назначения. Содержимое списка «Сохраненные поездки» можно редактировать, для чего необходимо нажать кнопку «Редакт.», чтобы перейти на экран редактирования сохраненной записи. Редактировать можно только поле названия. Коснитесь поля имени, чтобы перейти в режим отображения клавиатуры. Внесите изменения в название. Эти изменения сохраняются автоматически по мере их внесения с клавиатуры. В режиме редактирования также можно удалять сохраненные поездки. По нажатию кнопки удалить на экран выводится запрос подтверждения удаления.

Точки мрш.

- Во время поездки с точками маршрута при нажатии на указатель следующего поворота открывается список промежуточных точек маршрута. Активируется использовавшийся последним режим отображения промежуточных точек: «Точки мрш.», «Список

- Список промежуточных точек отсортирован так, что наверху списка отображается следующая точка. Промежуточные точки пронумерованы соответствующими значками. Нумерация начинается со следующей точки.
- Точки окрашены в разные цвета, что обеспечивает наглядность представления принадлежности очередной точки к тому или иному участку маршрута и оставшейся части маршрута.

Оптимизация маршрута

- Текущую поездку с промежуточными точками можно оптимизировать нажатием экранной кнопки «ОПТИМИЗ.».
- Оптимизация выполняется в соответствии с заданными параметрами новых маршрутов, например, согласно тому, каким должен быть новый маршрут: самым быстрым, самым коротким или экологичным.
- Пока система оптимизирует маршрут, в верхней части экрана поездки с промежуточными точками отображается индикатор активности. Если время прибытия и расстояние для промежуточной точки, индикатор активности отображается в заголовке списка.
- При создании поездки с промежуточными точками, как и при последующем добавлении точек в поездку, места расположения точек выбираются так, чтобы маршрут был оптимальным.

- Если промежуточная точка добавляется тогда, когда пункт назначения уже запланирован, она добавляется либо перед текущим пунктом назначения, либо за ним, в зависимости от того, что обеспечит наибольшую оптимизацию маршрута.
- Если поездка с промежуточными точками имеет несколько пунктов назначения, дополнительные промежуточные точки добавляются в места, с которыми маршрут будет наиболее оптимальным.

Редакт. маршрут

- Изменить порядок промежуточных точек или удалить промежуточные точки с маршрута можно, нажав экранную кнопку «ПРАВКА». Промежуточные точки удаляются из маршрута нажатием экранной кнопки «удалить».
- Открывается всплывающее окно с запросом подтверждения удаления промежуточной точки.

Настройки

Нажав на домашней странице кнопку «Настройки», можно выполнить настройку таких параметров и функций, как «Время и дата», «Язык (Language)», «Режим обслуживания» и «Радио». Порядок настройки см. в разделе Настройки ⇨ 6-37. Некоторые настройки влияют на то, как навигационная система отображает

информацию и реагирует на действия пользователя при работе.

1. Нажмите экранную кнопку «Настройки» на домашней странице.
2. Для перехода к нужному пункту меню используйте полосу прокрутки. Выберите параметр, который вы хотите изменить.

Голосовой ввод

Функция «Голосовой ввод» дает возможность пользоваться навигационной системой, аудиосистемой и телефонными приложениями без помощи рук. См. Распознавание речевых команд (Если предусмотрен) ⇨ 6-25 Коснитесь сенсорной кнопки голосового управления, чтобы вывести на дисплей меню Голосовой ввод.

Чувствительность распознавания речи : Касанием этого пункта выбирается чувствительность распознавания: «Подтвердить больше» или «Подтвердить меньше».

Длина подсказки : Касанием этого пункта выбирается длина подсказки: «Короткий» или «Длинная подсказка».

Скорость аудиокomentarиев : Касанием этого пункта выбирается скорость аудиокomentarиев: «Медленно», «Средняя» или «Быстрый».

Показывать подск. "Что произ нести?" : Касанием этого пункта выбирается отображение подсказок: «ВКЛЮЧЕН» или «ВЫКЛЮЧЕНО».

Дисплей

Режим : Касанием пункта «Режим» меняется фоновая подсветка экрана. Эта настройка управляет цветами карты.

- В режиме «Автоматически» яркость фоновой подсветки регулируется автоматически в зависимости от интенсивности окружающего освещения.
- Выбрав режим «День», можно увеличить яркость фона карты.
- Выбрав режим «Ночь», можно уменьшить яркость фона карты.

Калибровка сенсорного дисплея:

Касанием этого пункта выполняется переход на экран «Калибровка сенсорного дисплея».

Выключить дисплей: Касанием этого пункта выключается дисплей.

Оповещение о низком уровне топлива



Когда топлива в автомобиле остается мало, система отображает оповещение о низком

уровне запаса топлива. Если необходимо, можно просмотреть список ближайших автозаправочных станций и проложить маршрут к ним, нажав экранную кнопку «ПОДРОБНЕЕ».

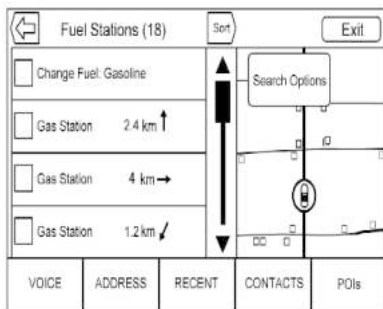

Если система способна сообщать расстояние, на которое хватит ставшегося топлива, эти сведения будут приведены в оповещении.

Система глобального позиционирования (GPS)

Положение автомобиля определяется по сигналам со спутников, сигналам различных систем автомобиля и картографическим данным. Иногда из-за различных помех нарушения приема спутниковых сигналов, конфигурации дороги, состояния автомобиля и/или других обстоятельств — способность навигационной системы точно определять местоположение автомобиля может быть нарушена.

Система GPS определяет текущее положение автомобиля по сигналам от спутников GPS. Когда автомобиль не принимает сигналы от спутников, на экране карты появляется символ. См. Значки системы навигации ↷ 6-16.

В следующих случаях система может не работать или могут возникать какие-либо помехи:

- Прием сигналов затруднен из-за высоких зданий, деревьев, больших грузовиков или нахождения в туннеле.
- Спутники находятся в состоянии ремонта или обновления.

Для получения дополнительной информации в случае неисправности системы GPS см. Проблемы с указанием маршрута ↷ 6-24 и Обслуживание навигационной системы ↷ 6-24.

Определение местоположения автомобиля

Иногда положение автомобиля на карте может указываться неточно вследствие одной или нескольких из следующих причин:

- Изменение дорожной сети.
- Автомобиль движется по скользкой поверхности, например по песку, гравию или снегу.
- Автомобиль движется по извилистой дороге или длинному прямому участку дороги.
- Автомобиль приближается к высотному зданию или крупногабаритному транспортному средству.
- Движение по улице, идущей параллельно автомагистрали.
- Перевозка автомобиля на автовозе или пароме.
- Неточная калибровка текущего местоположения автомобиля.
- Автомобиль движется с высокой скоростью.
- Неоднократное изменение направления движения автомобиля или поворот автомобиля на карусели на парковке.
- Въезд или выезд автомобиля в/из гаража или крытой автостоянки.
- Отсутствие приема сигнала GPS.
- Установленный на крыше автомобиля багажник.
- Надетые на колеса цепи противоскольжения.

- Замененные или изношенные шины.
- Неверное давление воздуха в шинах.
- После обновления картографических данных система навигации используется впервые.
- Питание аккумуляторной батареи напряжением 12 В отключалось на несколько дней.
- Движение в плотном транспортном потоке на малой скорости или с многократными остановками.

Проблемы с указанием маршрута

Ошибки сопровождения по маршруту могут возникать по различным причинам:

- Не был выполнен поворот на указанную дорогу.
- Сопровождение по маршруту может быть недоступно во время автоматического перерасчета на следующий правый или левый поворот.
- В процессе автоматического перерасчета маршрута изменение маршрута невозможно.
- Сопровождение по маршруту не действует при повороте на перекрестке.
- Иногда названия пунктов могут объявляться во множественном числе.
- При движении на высокой скорости автоматический перерасчет маршрута может занять много времени.
- При автоматическом перерасчете маршрута может быть показан маршрут, возвращающийся к промежуточной точке,

если производится движение к пункту назначения без заезда в промежуточную точку.

- Проезд автомобиля по маршруту невозможен из-за ограничений проезда по времени, сезону или на других основаниях.
- Система может находить не все маршруты.
- Могут не отображаться маршруты к пункту назначения, проходящие по новым или недавно измененным дорогам, по дорогам, отсутствующим в картографической базе. См. Карты ↗ 6-16.

Чтобы заново определить положение автомобиля на карте, припаркуйте автомобиль на две-пять минут, не заглушая двигатель, и дождитесь, пока данные о местоположении автомобиля обновятся. Припаркуйте машину в безопасном месте с хорошим обзором неба, вдали от крупных препятствий.

Обслуживание навигационной системы

Если навигационная система требует обслуживания и перечисленные ниже действия выполнены, но проблемы не устранены, см. Проблемы с указанием маршрута ↗ 6-24.

Обновление картографических данных

В навигационной системе автомобиля хранится картографическая информация, актуальная на момент выпуска автомобиля.

Пояснения по покрытию базой данных (если предусмотрен)

Область покрытия может меняться в зависимости от степени подробности карт, доступных для конкретной области. Для некоторых районов есть более подробные карты, чем для других. Это не означает проблем в системе.

РАСПОЗНАВАНИЕ РЕЧЕВЫХ КОМАНД

Распознавание речевых команд (Если предусмотрен)

Функция голосового управления дает возможность пользоваться навигационной системой, аудиосистемой и телефонными приложениями без помощи рук. Эту функцию также можно вызвать, нажав кнопку « ξ » на рулевом колесе или коснувшись значка « ξ » на сенсорном экране. Однако не всеми функциями в этих областях можно управлять с помощью голосовых команд. Как правило, голосовые команды предусмотрены только для сложных задач, выполнение которых требует целого ряда ручных действий.

Например, с помощью голосовых команд можно выполнять задачи, требующие больше одного или двух нажатий кнопок, такие как выбор музыкальной композиции или исполнителя при воспроизведении с мультимедийного устройства. Другие задачи управления аудиосистемой, такие, например, как регулировка громкости или поиск путем прокручивания на экране, не предусматривают голосового управления, поскольку для их выполнения достаточно одного или двух нажатий. Использовать голосовое управление можно только при включенном зажигании.

Использование речевых команд

Управление с помощью голосовых команд становится доступным сразу после инициализации системы. Инициализация начинается при включении зажигания.

Инициализация может занять некоторое небольшое время.

1. Для включения голосового управления нажмите кнопку « ξ » на рулевом колесе или коснитесь значка « ξ » на сенсорном экране информационно-развлекательной системы в центральной консоли.

2. Звук аудиосистемы будет выключен; прозвучит звуковая подсказка системы, а затем звуковой сигнал.

3. Когда звуковой сигнал смолкнет, четко произнесите одну из голосовых команд, рассмотренных в этом разделе.

Нажмите « ξ », чтобы прервать подсказку системы голосового управления. Например, если вы не хотите ждать окончания голосовой подсказки, нажмите « ξ » еще раз. Сразу после этого прозвучит звуковой сигнал.

Поддерживаются два режима голосовых подсказок:

- Развернутые голосовые подсказки: Более длинные подсказки содержат больший объем информации о поддерживаемых действиях.
- Короткие подсказки: Короткие голосовые подсказки содержат простые инструкции о том, какие команды вы можете подать.

Если вы не произнесете команду, система голосового управления выдаст подсказку справочной системы.

Подсказки и экранный интерфейс

Когда система голосового управления включена, на экранах отображаются кнопки, относящиеся к этой системе. Система голосового управления допускает ручное управление с экрана. Взаимодействие с системой голосового управления может выполняться как полностью посредством голосовых команд, так и с применением некоторых действий, ускоряющих работу системы. Если какое-то действие будет выполнено с помощью ручного управления, дальнейший диалог с системой будет происходить так же, как если бы все действия были выполнены с применением только голосовых команд. Когда система полностью выполнит задачу или сеанс голосового управления завершится, диалог с применением голосовых команд будет остановлен.

Пример ручного управления выбором нужного пункта в списке на экране вместо произнесения числа, соответствующего нужному пункту.

Отмена распознавания речевых команд

- Нажмите кнопку Home (домашний экран) на дисплее. При нажатии этой кнопки включенное ранее кнопкой на сенсорном дисплее аудиосистемы голосовое управление выключается.
- Коснитесь кнопок «Отменить» или «Вых.» или произнесите соответствующие команды. Сеанс голосового управления



будет завершен, а на экране появится окно, из которого был запущен сеанс голосового управления.

- Нажмите на  панели управления на рулевом колесе. Сеанс голосового управления будет завершен, а на экране появится окно, из которого был запущен сеанс голосового управления.

Полезные советы по произнесению команд

Система голосового управления может понимать как команды, выраженные в виде предложений естественного языка, так и команды, прямо называющие приложение и задачу. Для большинства языков команды, выраженные в виде предложений естественного языка, не поддерживаются. Для этих языков используйте прямые команды (см. примеры, приведенные на экране).

Для достижения наилучших результатов:

- Прежде чем произнести команду или отпечатать, прослушайте голосовую подсказку и дождитесь звукового сигнала.
- Чтобы узнать примеры команд, произнесите «Помощь» или посмотрите на экран.
- Голосовую подсказку системы можно прервать, нажав . Так, если вы не хотите ждать завершения подсказки, нажмите  еще раз и произнесите нужную команду.

- Произносите команду естественным голосом, не слишком быстро и не слишком медленно. Используйте прямые команды без лишних слов.

- Команды управления телефоном и воспроизведе нием звука обычно можно подавать одним предло жением. Например, произнесите «Позвонить Иван Иванов на работу», «Play (Воспроизведение)» и затем имя исполнителя или название композиции, или «Настр» и затем номер радиостанции.

- Процедура ввода пунктов назначения в навигационную систему слишком сложна, чтобы можно было обойтись одной командой. Сначала произнесите команду, которая объяснит тип нужного пункта назначения, например, «Проложить маршрут к Адрес», «Navigate (Навигация)» к «перекресток», «Найти Особая Цель или объект», «Маршрут к Контакт». Система запросит более подробную информацию. После слов Особая Цель можно выбрать по названию только крупные сетевые бренды (сетевые бренды - это компании с более чем 20 адресами). Для выбора других объектов назовите категорию, например, «Restaurants (Рестораны)», «Торговые центры» или «Больницы».

Не обязательно точно запоминать командные слова. Прямые команды могут распознаваться системой лучше. Пример прямой команды - «Вызов 555-1212». Примеры таких прямых команд приводятся на большинстве экранов, когда включена

система голосового управления. Если вы произнесете "Телефон" или "Телефон", система поймет, что вы хотите позвонить по телефону, и начнет задавать уточняющие вопросы, пока не получит достаточную информацию. Если номер телефона сохранен с именем и местом, в прямой команде нужно указывать всю информацию, например, «Позвонить Иван Иванов на работу».

Использование голосового управления для выбора пункта из списка

Если на экран выводится список, система голосовой подсказкой предлагает подтвердить или выбрать пункт в списке. Можно выбрать нужный пункт на экране вручную или произнести номер строки соответствующего пункта.

Когда на экране отображается список, могут быть видны не все доступные пункты. Список функций на экране голосового управления аналогичен списку на других экранах. Для вывода не показанных на экране пунктов можно воспользоваться прокруткой или функцией поиска. Если начать прокручивать или пролистывать ручную список на экране во время сеанса голосового управления, текущий сеанс голосового управления приостанавливается и раздается подсказка: «Выберите пункт в списке с помощью ручного управления или нажмите кнопку "Назад", чтобы повторить попытку».

Если в течение 15 секунд никакой пункт не будет выбран вручную, система голосового управления завершит сеанс и выдаст соответствующее сообщение. На дисплее будет снова показан экран, с которого был запущен сеанс голосового управления.

Команда «Назад»

Чтобы вернуться к предыдущему экрану, произнесите «Назад» или нажмите на экране кнопку «BACK». Если включен режим голосового управления и вы произносите «Назад» вплоть до возврата к начальному экрану, то при произнесении «Назад» еще раз сеанс голосового управления будет завершен.

Помощь

Если вы произнесете «Помощь» на любом экране сеанса голосового управления, система выдаст подсказку справочной системы для текущего экрана. При этом также появится всплывающее сообщение с текстом произнесенной подсказки. В зависимости от способа активизации сеанса голосового управления всплывающее окно с подсказкой Справка отобразится либо на приборной панели, либо на сенсорном экране информационно-развлекательной системы. Чтобы убрать всплывающее окно, нажмите кнопку Отклонить. При нажатии кнопки « ξ » во время подсказки справочной системы система прервет ее и выдаст звуковой сигнал. При этом система выходит из справочного режима, и вы можете произнести голосовую команду.

Голосовое управление радиоприемником

На некоторых экранах аудиосистемы имеется кнопка голосового управления (« ξ »), с помощью которой можно включить режим голосового управления аудиосистемой. Нажав кнопку голосового управления на экране радиоприемника, вы сможете управлять радиопрограммами и мультимедийными функциями посредством голосовых команд.

«Переключиться в диапазон АМ» : Переключение в диапазон АМ и настройка на последнюю использовавшуюся АМ-радиостанцию.

«Переключиться в диапазон FM» : Переключение в диапазон FM и настройка на последнюю использовавшуюся FM-радиостанцию.

«Tune to (Настройка) <частота в АМ-диапазоне> АМ» : Настройка радиоприемника на указанную в голосовой команде частоту (например, «девятьюсто пять»).

«Tune to (Настройка) <частота в FM-диапазоне> FM» : Настройка радиоприемника на указанную в голосовой команде частоту (например, «сто один и один»).

Голосовое управление мультимедийным аудиоконтентом

Голосовое управление мультимедийным контентом

«Play Artist (Воспроизвести по исполнителю)» : Начать диалог для ввода имени исполнителя.

«Play Artist (Воспроизвести по исполнителю) <имя исполнителя>» : Начать воспроизведение мультимедиа-файла, указанного в команде.

«Play Album (Воспроизвести альбом)» : Начать диалог для ввода названия альбома.

«Play Album (Воспроизвести альбом) <название альбома>» : Начать воспроизведение альбома, название которого указано в команде.

«Play Song (Воспроизвести композицию)» : Начать диалог для ввода названия композиции.

«Play Song (Воспроизвести композицию) <название композиции>» : Начать воспроизведение композиции, название которой указано в команде.

«Play Genre (Воспроизвести по жанру)» : Начать диалог для ввода названия жанра.

«Play Genre (Воспроизвести по жанру) <название жанра>» : Начать воспроизведение мультимедиа-файла, указанного в команде.

«Play Playlist (Воспроизвести плейлист)» : Начать диалог для ввода названия плейлиста.

«Play Playlist (Воспроизвести плейлист) <название плейлиста>» : Начать воспроизведение плейлиста, название которого указано в команде.

«Play (Воспроизведение) <название устройства>» : Воспроизвести музыку с устройства с указанным названием. Название устройства отображается на экране при его первом выборе в качестве источника аудио.

«Play Chapter (Воспроизвести главу)» : Начать диалог для ввода названия.

«Play Chapter (Воспроизвести главу) <название главы>» : Начать воспроизведение мультимедиа-файла, указанного в команде.

«Play Audiobook (Воспроизвести аудиокнигу)» : Начать диалог для ввода названия.

«Play Audiobook (Воспроизвести аудиокнигу) <название аудиокниги>» : Начать воспроизведение мультимедиа-файла, указанного в команде.

«Play Episode (Воспроизвести эпизод)» : Начать диалог для ввода названия.

«Play Episode (Воспроизвести эпизод) <название эпизода>» :

Начать воспроизведение мультимедиа-файла, указанного в команде.

«Play Podcast (Воспроизвести подкаст)» : Начать диалог для ввода названия.

«Play Podcast (Воспроизвести подкаст) <название подкаста>» : Начать воспроизведение мультимедиа-файла, указанного в команде.

«My Media» : Начать диалог для указания нужного мультимедиа контента.

Управление большими объемами мультимедиа-контента

Мы предполагаем, что в информационно-развлекательной системе вашего автомобиля будут содержаться большие объемы мультимедиа контента. Вполне вероятно, что для управления большими объемами мультимедиа-контента вам потребуются иные инструменты, чем для управления небольшим объемом контента. Система может ограничивать функции голосового управления, не позволяя выбирать названия композиций с помощью голосовых команд с самого верхнего уровня, если количество композиций превышает заданное максимальное значение.

Функции голосового управления, доступность которых зависит от лимита на мультимедиа-контент:

- Музыкальные файлы и иные отдельные файлы любых мультимедийных типов, например, главы аудиокниг и эпизоды подкастов.
- Каталоги типа альбомов, в том числе альбомы и аудиокниги.

Если количество музыкальных файлов и альбомов не превышает 4000, никаких ограничений не вводится. Если количество музыкальных файлов в системе находится в диапазоне от 4000 до 8000, прямой доступ к контенту с использованием одной команды

наподобие «Play (Воспроизведение) <название композиции>» невозможен.

Ограничение заключается в том, что сначала нужно произнести команду «Play Song (Воспроизвести композицию)», после чего система попросит произнести название композиции. В ответ нужно произнести название композиции, которую вы хотите прослушать. Похожие ограничения действуют и в отношении содержимого альбомов.

Если количество альбомов больше 4000, но меньше 8000, прямой доступ к содержимому с помощью одной команды невозможен (например, нельзя сказать «Play (Воспроизведение) <название альбома>»). Сначала вам придется произнести команду «Play Album (Воспроизвести альбом)», после чего система попросит произнести название альбома. В ответ нужно произнести название альбома, который вы хотите прослушать.

Если количество композиций превышает приблизительно 8000, доступ непосредственно к композициям с помощью голосового управления не поддерживается. Однако при этом сохраняется возможность доступа к мультимедиа-контенту с помощью команд для плейлистов, исполнителей и жанров.

Команды выбора плейлистов, исполнителей и жанров становятся недоступными, когда количество мультимедийных объектов соответствующего типа начинает

превышать 4000. Если уже в процессе инициализации устройства система обнаружит, что превышен какой либо из перечисленных выше лимитов, она сообщит об этом при первом включении системы голосового управления.

Голосовое управление для навигации

Примечание

Функция голосового управления навигационной системой не работает, если радиоприемник настроен на английский язык.

«Навигация»: Начать диалог для ввода информации о пункте назначения.

«Команды Навигация»: Начать диалог для ввода информации о пункте назначения.

«Задать Адрес»: Начать диалог для ввода адреса пункта назначения, который включает в себя полный адрес, содержащий номер дома, название улицы, название города и штата.

«Задать Перекрёсток»: Начать диалог для указания конкретного перекрестка.

«Пункт назначения Особая Цель»: Начать диалог для ввода категории объекта или названия крупной сети (если это предусмотрено).

Не все названия марок и компаний доступны для ввода с помощью голосовых команд. Большинство крупных сетевых марок, имеющих более 20 адресов, можно ввести с помощью голосового управления, однако их названия необходимо произносить очень

тщательно. Поиск по разговорным и сокращенным названиям компаний в большинстве случаев невозможен. Для менее известных компаний рекомендуется поиск по категориям, например, таким как предприятия быстрого питания, отели или банки.

«Контакт как Цель»: Начать диалог для ввода имени абонента для пункта назначения.

«Отменить маршрут»: Окончание ведения по маршруту.

Голосовое управление телефоном

«Позв. <имя абонента>»: Позвонить по телефону указанному абоненту. Если для абонента имеются номера, сохраненные с указанием местоположения, в команде может быть указано местоположение.

"Позв. <имя абонента> на домашний номер", "на рабочий номер", "на мобильный номер" или "на другой номер": Позвонить указанному абоненту в соответствии с указанным местоположением - домой, на работу, на мобильное устройство или на другой номер телефона.

"Позв. <номер телефона>": Позвонить по обычному номеру телефона, содержащему семь или 10 цифр.

«PairТелефон» (сопряжение): Начать процесс сопряжения по интерфейсу Bluetooth. Следуйте инструкциям на экране радиоприемника.

«Switch Phone (Переключить телефон)»: Выбрать другой телефон для исходящих звонков.

«Voice Keypad»: Начинает диалог для ввода специального номера телефона, например, международного номера. Номера можно вводить по группам цифр, при этом система будет повторять каждую группу вводимых цифр. Если группа цифр введена неправильно, с помощью команды «Удалить» можно удалить последнюю группу и затем ввести ее еще раз. Завершив ввод номера телефона, с помощью команды «Позв.» можно выполнить исходящий вызов.

«Голос. Пчт»: Позвонить по номеру голосовой почты.

Voice Pass-Thru (сквозной режим подачи команд голосом)

Сквозной режим подачи команд голосом предоставляет доступ к голосовым командам на мобильном телефоне (например, к функциям Siri или Voice Command). Информацию о том, поддерживает ли мобильный телефон данную функцию, см. в руководстве по эксплуатации мобильного телефона. Чтобы включить голосовое управление мобильным телефоном, нажмите кнопку на рулевом «» колесе и удерживайте ее нажатой несколько секунд.

ТЕЛЕФОН

Канал Bluetooth (Обзор)

Система с интерфейсом Bluetooth может взаимодействовать с большим количеством сотовых телефонов, позволяя:

- Совершать и принимать звонки без помощи рук.
- Передавать адресную книгу или список контактов телефона в автомобиль.

Чтобы минимизировать отвлекающие факторы, перед началом вождения выполните в припаркованном автомобиле следующие действия:

- Ознакомьтесь с функциями мобильного телефона. Наведите порядок в телефонной книге и списке контактов, удалите дублирующие и редко используемые записи. Если возможно, запрограммируйте номера для быстрого набора и другие сокращенные команды.
- Вспомните органы управления и использование информационно-развлекательной системы.
- Сопряжение сотового телефона(ов) с автомобилем. С некоторыми моделями сотовых телефонов система может не работать. См. «Сопряжение» в этом разделе.

ОПАСНОСТЬ

Отвлекаясь надолго или слишком часто от дороги на какую-либо функцию информационно-развлекательной системы, вы можете спровоцировать аварию. Это чревато нанесением травмы как вам, так и окружающим, вплоть до летального исхода. Не отвлекайтесь на длительное время на информационно-развлекательную систему во время управления автомобилем. Сосредоточьтесь на управлении автомобилем, не отвлекаясь слишком часто на экраны дисплеев. По возможности пользуйтесь голосовыми командами.

ОПАСНОСТЬ

Брать телефон в руки во время движения запрещено законом. Перед началом поездки следует убедиться, что Bluetooth® включен. В противном случае необходимо остановиться в безопасном месте, чтобы воспользоваться мобильным телефоном.

Автомобили с поддержкой Bluetooth могут совершать и принимать телефонные звонки в режиме громкой связи, имея мобильный телефон с поддержкой Bluetooth и профилем для громкой связи. Управление системой осуществляется посредством информационно-развлекательной системы

и голосовых команд. Систему можно использовать, когда зажигание установлено в положение ON/RUN (ВКЛ) или ACC/ACCESSORY (Дополнительные агрегаты). Дальность действия Bluetooth составляет до 9,1 м (30 футов). Не все модели телефонов могут работать через Bluetooth и не все телефоны поддерживают все функции.

Управление Bluetooth

Управление соединением через Bluetooth осуществляется с помощью клавиш на панели управления информационно-развлекательной системой и органов управления на рулевом колесе.

Органы управления на рулевом колесе

 **(Нажать для разговора)** : Нажмите, чтобы ответить на входящий звонок, подтвердить информацию системы или начать сеанс голосового управления.

 **(Завершение разговора)** : Нажмите, чтобы завершить соединение, отклонить вызов или отменить операцию. Нажмите, чтобы отключить или включить звук информационно-развлекательной системы, когда вы не говорите по телефону.

Органы управления информационно-развлекательной системы

Дополнительную информацию о том, как работать с меню, используя органы управления информационно-развлекательной системой, см. в разделе Использование системы ↪ 6-5.

Телефон : Нажмите эту кнопку на домашней странице, чтобы вывести главное меню телефона.

Аудиосистема

При использовании системы Bluetooth звук идет через передние динамики аудиосистемы автомобиля, и работа аудиосистемы подавляется. Во время звонка громкость можно регулировать ручкой громкости. Установленный при этом уровень громкости сохраняется в памяти для последующих разговоров. Система поддерживает определенный минимальный уровень громкости.

Канал Bluetooth (Органы управления информационно-развлекательной системой)

Дополнительную информацию о том, как работать с меню, используя органы управления информационно-развлекательной системой, см. в разделе Использование системы ↪ 6-5.

Подключение

Сначала необходимо выполнить сопряжение Bluetooth-совместимого мобильного телефона с интерфейсом Bluetooth, а потом подключить его к автомобилю. Относительно функций Bluetooth см. руководство изготовителя мобильного телефона (перед подключением мобильного телефона).

Информация о сопряжении

- Телефон Bluetooth с поддержкой музыкальных файлов не может быть одновременно сопряжен с автомобилем как телефон и как музыкальный плеер.
- С системой может быть сопряжено до 10 устройств.
- Процедуру сопряжения необходимо выполнить только один раз. Повторное ее выполнение может потребоваться только в том случае, если информация о сопряженном устройстве будет удалена из памяти системы.
- Возможность включения режима сопряжения во время движения автомобиля заблокирована.
- К информационно-развлекательной системе в каждый момент времени можно подсоединить по Bluetooth только одно сопряженное Bluetooth-устройство.
- Если в пределах доступа системы находится несколько сопряженных мобильных телефонов, система пытается установить соединение с доступными.

Сопряженными телефонами в том порядке, в котором они в последний раз использовались с системой. Чтобы установить соединение с другим сопряженным телефоном, нажмите «Соединение с другим телефоном», см. далее в этом разделе.

Присоединение телефона

1. коснитесь сенсорной кнопки Телефон.
2. Выберите Телефон и затем Подключение устройство.
3. На экране появится четырехзначный код. Этот код может понадобиться на шаге 5.
4. Запустите процедуру установления сопряжения на сотовом телефоне. См. информацию о процедуре в руководстве по эксплуатации мобильного телефона.
5. Найдите на экране "Chevrolet MyLink". Следуйте подсказкам на телефоне чтобы ввести PIN-код сообщенный выше в п. 3 или чтобы подтвердить шестизначный код, показанный на экране. После ввода кода или подтверждения кода на экране и завершения сопряжения система сообщит: «<имя устройства> успешно подключено».
6. Если пункт Chevrolet MyLink отсутствует, выключите телефон или выньте из него аккумулятор, а затем включите (вставьте аккумулятор) и повторите попытку.
7. Если на телефоне будет выдан запрос с просьбой подтвердить подключение или разрешить загрузку адресной книги телефона, всегда выбирайте «Подтвердить» и «Разрешить». Если не

разрешить загрузку адресной книги, она не будет доступна.

8. Чтобы выполнить сопряжение других телефонов, повторите действия, описанные в пп. 1–7.

Прослушивание перечня всех сопряженных и подключенных телефонов

1. коснитесь сенсорной кнопки Телефон.
2. Выберите «Телефоны».

Отключение подключенного телефона

1. коснитесь сенсорной кнопки Телефон.
2. Выберите «Телефоны».
3. Для отсоединения телефона коснитесь значка X рядом с телефоном и следуйте инструкциям на экране.

Удаление связанного телефона

Удалять можно только отключенный телефон.

1. коснитесь сенсорной кнопки Телефон.
2. Выберите «Телефоны».
3. Для удаления телефона коснитесь значка  рядом с телефоном и следуйте инструкциям на экране.

Связывание с другим телефоном

Для установления связи с другим телефоном этот телефон должен находиться в автомобиле и должен быть сопряжен с системой по интерфейсу Bluetooth.

1. коснитесь сенсорной кнопки Телефон.
2. Выберите «Телефоны».
3. Выберите новый телефон для связывания из списка неподключенных устройств.

Переключение в режим «Телеф. трубка» или «Тел. гарнитура»

Для переключения режимов «телеф. трубка» и «тел. гарнитура» коснитесь пиктограммы Телефон на главной странице. Появится меню соединений.

- Если телефон находится в режиме «телеф. трубка», для перехода в режим трубки коснитесь кнопки Телеф. трубка на экране. Как только Bluetooth-устройство подтвердит, что переход в режим «телеф. трубка» выполнен, кнопка на экране сменится на Тел. гарнитура.
- Если телефон находится в режиме «телеф. трубка», для перехода в режим гарнитуры коснитесь кнопки Тел. гарнитура на экране. Как только Bluetooth-устройство подтвердит, что переход в режим «тел. гарнитура» выполнен, кнопка на экране сменится на Телеф. трубка.

Звонок с помощью Контакты и Посл. Вызовы

Система Bluetooth позволяет выполнять телефонные вызовы с использованием персональной контактной информации, хранящейся в телефоне, поддерживающем функцию телефонной книги.

Ознакомьтесь с настройками телефона и его работой. Проверьте, поддерживает ли ваш мобильный телефон эту функцию. Если поддерживает, то будут автоматически доступны меню Контакты и Посл. Вызовы. В меню Контакты можно получить доступ к телефонной книге мобильного телефона. В меню Посл. Вызовы можно найти список/списки недавних вызовов для данного мобильного телефона.

Чтобы совершить телефонный звонок через меню Контакты:

1. коснитесь сенсорной кнопки Телефон.
2. Выберите «Контакты».
3. Выберите имя абонента, с которым необходимо установить соединение.
4. Выберите нужный номер.

Чтобы совершить телефонный звонок через меню Посл. Вызовы:

1. коснитесь сенсорной кнопки Телефон.
2. Выберите «Последние».
3. Выберите имя контакта или номер, который следует набрать.

Звонок с набором номера с клавиатуры

Чтобы выполнить звонок с набором номера с клавиатуры:

1. коснитесь сенсорной кнопки Телефон.
2. Выберите Клавиатура и введите номер телефона.
3. Выберите «Позвонить», чтобы начать набор номера.

Прием и отклонение вызова

Если поступивший вызов принимается, информационно-развлекательная система приглушает звучащий в автомобиле рингтон.

Прием вызова

Есть несколько способов принять вызов:

- Нажать клавишу  на рулевом колесе.
- Нажать Ответить на дисплее центральной консоли.

Отклонение вызова

Есть несколько способов отклонить вызов:

- Нажать клавишу  на рулевом колесе.
- Нажать Игнорировать на дисплее центральной консоли.

Ожидание вызова

Функция удержания вызова должна поддерживаться телефоном, оснащенным модулем Bluetooth, и оператором сотовой связи.

Прием вызова

Есть несколько способов принять вызов, переведенный в режим ожидания:

- Нажать клавишу  на рулевом колесе.
- Нажать Сменить на дисплее центральной консоли.

Отклонение вызова

Есть несколько способов отклонить вызов, переведенный в режим ожидания:

- Нажать клавишу  на рулевом колесе.
- Нажать Игнорировать на дисплее центральной консоли.

Переключение между абонентами (только для удерживаемых вызовов)

Для переключения между вызовами нажмите пиктограмму телефона на домашней странице, чтобы перейти в меню соединений. В меню соединений коснитесь соединения, находящегося в режиме удержания, чтобы переключиться на него.

Трехсторонняя связь



Функция трехстороннего соединения должна поддерживаться телефоном, оснащенным модулем Bluetooth, и оператором сотовой связи.

Чтобы перейти в режим трехсторонней связи во время вызова:

1. В меню соединений выберите Добавить, чтобы добавить еще одно соединение.
2. Установите второе соединение, выбрав ПОСЛЕДНИЕ, КОНТАКТЫ или КЛАВИАТУРА.
3. Когда второе соединение активно, нажмите Merge (Объединить), чтобы установить трехстороннее конференц-соединение.
4. Когда все соединения объединены, кнопка Объединить меняет надпись на Unmerge

(Разделить) Нажмите на нее, чтобы разделить соединения. Некоторые сети мобильной связи не позволяют разделять объединенные соединения.

Окончание вызова

- Нажать клавишу  на рулевом колесе.
- Нажмите Закончить  на дисплее центральной консоли, чтобы завершить все установленные соединения, или нажмите Закончить рядом с одним из соединений, чтобы завершить только его. Некоторые сети мобильной связи не позволяют разделять объединенные соединения.

Тональные сигналы DTMF

Во время вызова модуль Bluetooth, встроенный в аудиосистему автомобиля, может передавать номера. Это необходимо при взаимодействии с телефонными системами, управляемыми посредством меню.

1. коснитесь сенсорной кнопки Телефон.
2. На экране соединений нажмите , чтобы вызвать селектор взаимодействия.
3. Выберите Клавиатура и введите номер.

Голос. Почта

По умолчанию для голосовой почты используется номер подключенного в данный момент к системе телефона. Номер голосовой почты можно изменить в настройках Bluetooth.

Чтобы набрать номер голосовой почты:

1. коснитесь сенсорной кнопки Телефон.
2. Выберите «Голос. Почта».
3. Выберите «Позвонить».
4. При необходимости введите DTMF-сигналы с помощью клавиатуры.

Канал Bluetooth (Распознавание речевых команд)

Голосовое управление устройством, подключенным по Bluetooth

Чтобы включить голосовое управление, нажмите клавишу « ζ » на рулевом колесе. Используйте для голосового управления перечисленные ниже команды. Чтобы получить дополнительную информацию, произнесите «Помощь» при открытом меню голосового управления. См. информацию об использовании голосовых команд в Распознавание речевых команд (Если предусмотрен) ζ 6-25.

Исходящий вызов

Совершать вызовы можно с помощью следующих команд.

Использование команд "Dial" (набрать) и "Call" (вызвать)

Чтобы набрать телефонный номер:

1. Нажмите « ζ » Раздастся сообщение системы Command (Команда), а затем звуковой сигнал.

2. Произнесите «Dial (Набор номера)» или «Позв.» и затем полный номер телефона.

Для набора международных номеров или специальных номеров, содержащих * или #, используйте команду Voice Keypad. После того как связь будет установлена, голос собеседника будет транслироваться через динамики аудиосистемы.

Чтобы позвонить по номеру из телефонной книги:

1. Нажмите « ζ » Раздастся сообщение системы Command (Команда), а затем звуковой сигнал.
2. Произнесите «Dial (Набор номера)» или «Позв.», а затем имя абонента. Например "Позв. Джон, работа".

После того как связь будет установлена, голос собеседника будет транслироваться через динамики аудиосистемы.

Использование команды «Переключить телефон»

1 Нажмите « ζ » Раздастся сообщение системы Command (Команда), а затем звуковой сигнал.

2. После звукового сигнала произнесите «Switch Phone (Переключить телефон)». Система покажет список телефонов для выбора номера.

Использование команды «Voice Keypad»

1. Нажмите « ζ » Раздастся сообщение системы Command (Команда), а затем звуковой сигнал.

2. После звукового сигнала произнесите «Voice Keypad». Система позволяет вводить специальные номера и символы.

Использование команды «Голос. Пчт»

1. Нажмите « ζ » Раздастся сообщение системы Command (Команда), а затем звуковой сигнал.

2. После звукового сигнала произнесите «Голос. Пчт». Система наберет номер голосовой почты подключенного телефона.

Удаление данных из памяти системы

Информация хранится в памяти модуля Bluetooth системы, пока не будет специально удалена. Это относится и к данным о сопряженных телефонах. Сведения о том, как удалить эту информацию, см. в разделе «Удаление сопряженного телефона».

Обмен текстовыми сообщениями

Если такая возможность предусмотрена, информационно-развлекательная система позволяет принимать текстовые сообщения и отвечать на них. Также возможно зачитывание принятых сообщений.

Прежде чем использовать функцию работы с текстовыми сообщениями, проверьте совместимость телефона. Обратитесь за подробностями к дилеру.

Меню «Текстовые сообщения»

Входящие : Коснитесь, чтобы показать входящие сообщения. Чтобы просмотреть сообщение, нажмите на имя отправителя. Нажмите , чтобы прослушать текстовое сообщение. Нажмите клавишу BACK на панели управления или на экранную кнопку Назад, чтобы вернуться в предыдущее меню.

Настройки : См. «Настройки текстовых сообщений» далее в этом разделе.

Ответить : Нажмите, чтобы ответить запрограммированным сообщением. См. «Настройки текстовых сообщений».

Позвонить : Нажмите, чтобы звонок отправителя сообщения.

Примечание

- Для нормальной работы этой функции может потребоваться заранее настроить ваш телефон.
- Из-за большого разнообразия моделей телефонов и их прошивок ваш телефон может реагировать на использование этой функции иначе.

- Со всеми вопросами относительно функций вашего телефона следует обращаться к руководству телефона.

Просмотр текстового сообщения

При просмотре текстового сообщения:

- Нажмите Ответить, чтобы ответить запрограммированным сообщением.
- Нажмите Позвонить, чтобы позвонить отправителю сообщения.

Просмотр информации об отправителе

Если такая возможность предусмотрена, нажмите на имя отправителя, чтобы проверить, соответствует ли контактная информация отправителя ранее сохраненной.

Выбрать стандартное сообщение :

Нажмите, чтобы выбрать ответ из набора готовых сообщений. Нажмите на сообщение, чтобы отправить его.

Готовые ответные сообщения

Эти короткие текстовые сообщения можно использовать для ответа, чтобы не вводить ответ вручную.

Готовые сообщения можно удалять и добавлять собственные.

Чтобы добавить новое сообщение:

1. Нажмите «Настройки текстовых сообщений», а затем Управление стандартными сообщениями.

2. В списке готовых ответных сообщений выберите Добавить новое стандартное сообщение; будет показана клавиатура.

3. Введите новое сообщение и затем нажмите кнопку «Отметить», чтобы добавить сообщение в список. Нажмите клавишу BACK на панели управления или на экранную кнопку Назад, чтобы вернуться в список запрограммированных сообщений.

4. Нажмите , чтобы удалить запрограммированное сообщение

Память переполнена

Это сообщение может появиться, если у телефона больше нет места в памяти для сохранения сообщений.

Настройки текстовых сообщений

Text Alerts (Текстовые предупреждения) :

Если эта функция включена, вы будете получать уведомления о поступлении новых текстовых сообщений. Нажмите, чтобы включить или выключить функцию.

Управление стандартными сообщениями: Нажмите, чтобы добавить, изменить или удалить готовые ответные сообщения.

Apple CarPlay и Android Auto

Если поддержка Android Auto™ и (или) Apple CarPlay™ предусмотрена комплектацией автомобиля, вы можете воспользоваться этими функциями при наличии совместимого смартфона.

В этом случае на главной странице меню информационно-развлекательной системы появится значок PROJECTION (проекция).

Чтобы использовать Android Auto и (или) Apple CarPlay:

1. Загрузите Android Auto на телефон из магазина приложений Google™ Play. Для использования Apple CarPlay устанавливать какие-либо приложения не требуется.

2. Подключите Android-телефон или iPhone с помощью совместимого USB-кабеля, вставив его в USB-разъем системы, используемый для передачи данных. Для наилучших результатов используйте комплектный USB-кабель телефона. Кабели других производителей могут не работать.

Значок PROJECTION (ПРОЕКЦИЯ) на домашней странице сменится на значок Android Auto или Apple CarPlay в зависимости от того, какой телефон был подключен. Android Auto и (или) Apple CarPlay может запуститься автоматически при подключении телефона к USB-разъему. Если этого не произойдет, нажмите значок ANDROID AUTO и (или) APPLE CARPLAY на главной странице. Стандарт Android Auto разработан компанией Google. Его использование регулируется условиями соглашения и политикой конфиденциальности Google. Стандарт CarPlay разработан компанией Apple. Его использование регулируется .

Условиями соглашения и политикой конфиденциальности Apple. Информацию о поддержке Android Auto см. на веб-сайте <https://support.google.com/androidauto>, о поддержке Apple CarPlay – на веб-сайте <https://www.apple.com/br/ios/carplay/>. Корпорации Apple и Google в любое время могут изменить условия доступа к указанным продуктам или приостановить его. Android Auto является зарегистрированным товарным знаком Google Inc. Apple CarPlay является зарегистрированным товарным знаком Apple Inc. Если к системе, с которой ранее было сопряжено другое устройство, подключить новое устройство Android Auto, появится всплывающее сообщение: «Подключение устройства Android Auto приведет к отключению устройства Bluetooth (Понятное имя Bluetooth)».

Примечание

Для использования Android Auto дата в информационно-развлекательной системе должна совпадать с датой в устройстве AndroidAuto.

Примечание

В целях обеспечения безопасности некоторые приложения становятся недоступны во время движения автомобиля.

Примечание

Чтобы выйти из Android Auto, отсоедините телефон от USB-разъема или измените параметры USB на телефоне. В некоторых случаях может потребоваться удалить сопряжение телефона с аудиосистемой, прежде чем подключать USB-провод для запуска Android Auto.

Если Android Auto не запускается после подключения совместимого устройства, проверьте, включен ли Android Auto и автозапуск USB в меню настройки параметров.

НАСТРОЙКИ

Настройки

Примечание

В зависимости от модификации автомобиля и региона некоторые из описанных ниже функций могут быть недоступны.

В меню Настройки можно настраивать различные функции автомобиля и аудиосистемы. В меню могут содержаться следующие пункты:

Храните данное руководство с руководством владельца в автомобиле, чтобы оно при необходимости было там. Если автомобиль продан, оставьте данное руководство в автомобиле.

Время и дата

Нажмите УСТАНОВИТЬ ВРЕМЯ, чтобы перейти в режим настройки времени, и используйте \wedge и \vee , чтобы выставить часы, минуты и время суток (AM или PM). Нажмите 12Нг или 24Нг, чтобы выбрать 12- или 24-часовой формат отображения времени. Нажмите УСТАНОВИТЬ ДАТУ, чтобы перейти в режим настройки даты, и используйте \wedge и \vee , чтобы выставить месяц, день и год. Нажмите ОТОБРАЖЕНИЕ ЧАСОВ, чтобы включить или отключить отображение времени на дисплее.

Язык (Language)

Задаёт язык отображения информации для радиоприемника, панели приборов и голосового управления. Нажмите Язык (Language) и выберите подходящий язык.

Нажмите \leftarrow , чтобы вернуться к предыдущему меню.

Режим обслуживания (при соответствующей комплектации)

Этот режим блокирует информационно-развлекательную систему и органы управления на рулевом колесе. Он также может ограничивать максимальную скорость, мощность и доступ к вещевым отсекам автомобиля (если предусмотрено). Чтобы активировать режим обслуживания:

1. Введите на клавиатуре код из четырех цифр.

2. Нажмите Ввести, появится экран подтверждения.

3. Введите код из четырех цифр еще раз.

Нажмите БЛОКИРОВАТЬ или РАЗБЛОКИРОВАТЬ, чтобы заблокировать или разблокировать систему. Коснитесь сенсорной кнопки \leftarrow , чтобы вернуться к предыдущему меню.

Радио

Нажмите, чтобы вывести меню Радио; может появиться следующая индикация:

- Управление избранными: Нажмите на пункт избранного, чтобы перейти в режим его редактирования. Нажмите Переименовать, чтобы переименовать пункт, или Удалить, чтобы удалить его. Нажмите на станцию длинным нажатием, чтобы перетащить ее на новое место. Коснитесь сенсорной кнопки Готово, чтобы вернуться к предыдущему меню.

- Number of Favorites Shown : Нажмите, чтобы установить количество отображаемых пунктов избранного. Выберите Автоматически, 5, 10, 15, 20, 25, 30, 35, 40, 45, 50, 55 или 60. При выборе Автоматически количество отображаемых избранных местоположений будет отрегулировано автоматически. Коснитесь сенсорной кнопки \leftarrow , чтобы вернуться к предыдущему меню.

- Звук при прикосании: Данная функция позволяет настроить звуковое подтверждение касаний экрана. Его можно включить или выключить.

- Автоматическ. регулировка громкости (в соответствующей комплектации): данная функция позволяет регулировать уровень громкости звука в зависимости от скорости движения автомобиля. См. Радио AM-FM \square 6-6.

- Максимальная начальная громкость : Эта опция позволяет задать значение максимальной начальной громкости. Если при включении зажигания автомобиля громкость превышает этот уровень, она снижается до этого уровня.

- Чтобы отрегулировать максимальную начальную громкость, нажмите + или – для увеличения или уменьшения соответственно. Коснитесь сенсорной кнопки \leftarrow , чтобы вернуться к предыдущему меню.

Автомобиль

1. Нажмите «Настройки» на главном экране информационно-развлекательной системы.
2. Выберите меню «Автомобиль».
3. На дисплее отобразятся следующие пункты:
 - Климат и качество воздуха.
 - Системы столкновения / обнаружения.
 - Комфорт и удобство.
 - Подсветка.
 - Электроблокировка дверей.
 - Дистанцион. блокир., разбллок., пуск.

Климат и качество воздуха

- Скорость вентилятора автоматически.
- Выберите необходимый пункт из перечня.
- Автоотпотевание заднего стекла (при соответствующей комплектации).
- Выберите Включить или Выключено.

Системы столкновения / обнаружения

- Опасность сбоку при заднем ходе (при соответствующей комплектации).
- Выберите Включить или Выключено.
- Сигнал "слепой зоны" (при соответствующей комплектации).
- Выберите Включить или Выключено.

Комфорт и удобство

- Громкость звуковых сигналов.
- Нажмите «←» или «→», чтобы настроить громкость звуковых сигналов.
- Автостеклоочистка при заднем ходе (в соответствующей комплектации).
- Выберите Включить или Выключено.

Электроблокировка дверей

- Автоматическая блокировка дверей.
- Выберите Включить или Выключено.

Дистанцион. блокир., разбллок., пуск

- Дистанционная разблокировка фары.
- Выберите Выключено или Мигание фар.
- Подтверждение дистанц. блокировки.
- Выберите необходимый пункт из перечня.
- Дистанцион. разблокировка дверей.
- Выберите Все двери или Дверь водителя.
- Повторн. дист. блок. открытых дверей.
- Выберите Включить или Выключено.
- Дистанционное управление стеклами.
- Выберите Включить или Выключено.

Bluetooth

При нажатии экранной кнопки Bluetooth появляется меню со следующими пунктами:

- Подключить новое устройство : Нажмите, чтобы добавить новое устройство.
- Управление устройством : Нажмите, чтобы подключить другой телефон в качестве источника, отключить или удалить телефон.
- Сигналы вызова : Нажмите, чтобы изменить мелодию звонка для выбранного телефона. Для изменения мелодии звонка телефона не требуется, чтобы он был подключен.
- Номера голосовой почты : Эта функция показывает номера голосовой почты для всех подключенных телефонов. Чтобы изменить номер голосовой почты, нажмите

кнопку ПРАВКА, введите новый номер и нажмите СОХР.. Коснитесь сенсорной кнопки ⏪, чтобы вернуться к предыдущему меню.

- Уведомления о входящих SMS: эта функция включает и отключает уведомления о текстовых сообщениях. Нажмите Уведомления о входящих SMS и затем выберите ВЫКЛЮЧЕНО или ВКЛЮЧЕН. Коснитесь сенсорной кнопки ⏪, чтобы вернуться к предыдущему меню. См. Обмен текстовыми сообщениями ↻ 6-34.

Голосовой ввод

При нажатии экранной кнопки Голосовой ввод появляется меню со следующими пунктами:

- Чувствительность распознавания речи: Выберите Подтвердить больше, чтобы получить ответ системы на команду. Выберите Подтвердить меньше, чтобы система выполнила команду, не отвечая на нее.
- Длина подсказки: Выберите Короткий, чтобы получать короткие прямые ответы, или Длинная подсказка, чтобы ответы были более подробными. Нажмите ⏪ Назад, чтобы вернуться к предыдущему меню.
- Скорость аудиокментариев : Выберите скорость отклика, нажав Медленно, Средняя или Быстрый. Коснитесь сенсорной кнопки ⏪, чтобы вернуться к предыдущему меню.

ТОВАРНЫЕ ЗНАКИ И ЛИЦЕНЗИОННЫЕ СОГЛАШЕНИЯ





Знаки "Made for iPod" и "Made for iPhone" означают, что электронное устройство предусматривает возможность подключения к iPod или iPhone соответственно и сертифицировано разработчиком на соответствие техническим требованиям Apple. Компания Apple не несет ответственности за работу данного устройства и за его соответствие стандартам безопасности и нормативным требованиям. Обратите внимание, что работа данного устройства с iPod или iPhone может повлиять на функционирование беспроводной связи. iPhone®, iPod®, iPod classic®, iPod nano®, iPod shuffle® и iPod touch® являются товарными знаками Apple Inc., зарегистрированными в США и других странах. Android Auto является зарегистрированным товарным знаком Google Inc. Apple CarPlay является зарегистрированным товарным знаком Apple Inc.

- Показывать подсказку "Что произнести?": Нажмите **ВКЛЮЧЕН** или **ВЫКЛЮЧЕНО**, чтобы настроить отображение подсказок.

Дисплей

При нажатии экранной кнопки Дисплей появляется меню со следующими пунктами:

- Калибровка сенсорного дисплея : Нажмите, чтобы запустить калибровку сенсорного экрана; затем следуйте указаниям. Коснитесь сенсорной кнопки , чтобы вернуться к предыдущему меню.
- Выключить дисплей: касанием этого пункта выключается дисплей. Чтобы снова включить экран, нажмите на любое место экрана или на любую кнопку панели управления.
- Восстановить настройки автомобиля : Восстанавливает заводские значения для настроек автомобиля. Нажмите Восстановить настройки автомобиля. Нажмите Отмена или Продолжить. При нажатии кнопки «Продолжить» появляется всплывающее окно с подтверждением, что настройки автомобиля восстановлены.
- Удалить все личные данные: Если эта опция имеется, используйте ее для стирания персональных данных перед сдачей автомобиля в аренду или продаже. Нажмите Удалить все личные данные. Нажмите Отмена или Продолжить. Коснитесь сенсорной кнопки , чтобы вернуться к последнему меню.
- Восстановить настройки радио: Восстанавливает заводские настройки радиоприемника. Нажмите Восстановить настройки радио. Нажмите Отмена или Продолжить. При нажатии продолжить появляется всплывающее окно с подтверждением, что настройки аудиосистемы восстановлены.

Камера заднего вида

Коснитесь, чтобы открыть меню Камера заднего вида. См. «Системы помощи водителю» в руководстве для владельца.

- Направляющие линии: Эту функцию можно **ВКЛЮЧЕН** или **ВЫКЛЮЧЕНО**.
- Пиктограммы заднего парк-пилота: Эту функцию можно **ВКЛЮЧЕН** или **ВЫКЛЮЧЕНО**.

Восстановить заводские настройки

Нажатие Продолжить возвращает систему к заводским настройкам. Выберите Восстановить заводские настройки; может появиться следующий список:

RMV



Некоторые части данного программного обеспечения включены в него на основании лицензии компании RealNetworks, Inc. Copyright 1995-2012, RealNetworks, Inc. Все права защищены

Bluetooth®

Словесный знак и логотип Bluetooth являются собственностью Bluetooth® SIG, Inc. и используются компанией General Motors только в соответствии с лицензией. Другие товарные знаки и названия являются собственностью их владельцев.

Приложение I: Лицензионное соглашение Gracenote (в соответствующей комплектации)



Технология распознавания музыки и соответствующие данные предоставлены компанией Gracenote®. Решения Gracenote представляют собой отраслевой стандарт в

технологии распознавания музыки и связанных технологиях доставки контента. Для дополнительной информации см. www.gracenote.com. Музыкальные данные от Gracenote, Inc., Copyright © 2000 - до настоящего времени, Gracenote. Программное обеспечение, copyright © 2000 - до настоящего времени, Gracenote. На данную продукцию или услугу может распространяться действие одного или нескольких патентов, принадлежащих компании Gracenote. Неисчерпывающий список применимых патентов компании Gracenote опубликован на Web-сайте Gracenote. Gracenote, CDDB, MusicID, MediaVOCS, символ и логотип Gracenote, логотип «Powered by Gracenote» являются зарегистрированными товарными знаками или товарными знаками компании Gracenote в США и/или других странах.

Условия использования Gracenote

Данное приложение или устройство содержит программное обеспечение компании Gracenote, Inc. из г. Эмеривилл, штат Калифорния («Gracenote»). Указанное программное обеспечение Gracenote («Программное обеспечение Gracenote») обеспечивает идентификацию дисков и/или файлов и получение информации о музыкальном содержимом, включая название, исполнителя, запись и права собственности («Данные Gracenote») с

серверов в Интернете или из встроенных баз данных (в совокупности «Серверы Gracenote»), а также выполнять другие функции. Вы имеете право использовать Данные Gracenote исключительно в соответствии с функциями данного приложения или устройства, предназначенными для конечного пользователя. Данное приложение или устройство могут содержать контент, принадлежащий поставщикам Gracenote. В этом случае все представленные здесь ограничения в отношении Данных Gracenote также распространяются на такой контент, и поставщики такого контента пользуются всеми правами и мерами защиты, предусмотренными здесь для компании Gracenote. Вы соглашаетесь с тем, что будете использовать Данные Gracenote, Программное обеспечение Gracenote и Серверы Gracenote исключительно для личных некоммерческих целей. Вы соглашаетесь не предоставлять, не копировать, не передавать в пользование и не передавать по каналам связи Программное обеспечение Gracenote и какие-либо Данные Gracenote третьим сторонам. **ВЫ СОГЛАШАЕТЕСЬ НЕ ИСПОЛЬЗОВАТЬ И НЕ ПРИМЕНЯТЬ ДАННЫЕ GRACENOTE, ПРОГРАММНОЕ ОБЕСПЕЧЕНИЕ GRACENOTE И СЕРВЕРЫ GRACENOTE ИНАЧЕ КАК В ЯВНО РАЗРЕШЕННЫХ ЗДЕСЬ ЦЕЛЯХ.**

Вы соглашаетесь, что нарушение этих ограничений будет означать прекращение действия вашей неисключительной лицензии на использование Данных Gracenote, Программного обеспечения Gracenote и Серверов Gracenote. В случае прекращения действия вашей лицензии вы соглашаетесь прекратить какое бы то ни было использование Данных Gracenote, Программного обеспечения Gracenote и Серверов Gracenote. Компания Gracenote сохраняет все права на Данные Gracenote, Программное обеспечение Gracenote и Серверы Gracenote, включая все права собственности. Компания Gracenote ни в какой ситуации не будет иметь обязанности выплачивать вам какие-либо средства за предоставленную вами информацию. Вы соглашаетесь, что компания Gracenote имеет право непосредственно от своего имени принудить вас к соблюдению ее прав, предусмотренных настоящим Соглашением, Служба Gracenote назначает поступающим запросам уникальные идентификаторы для статистических целей. Идентификатор представляет собой случайное число и используется службой Gracenote только для подсчета запросов без идентификации пользователей, от которых поступил запрос. Более подробную информацию см. на странице о политике Gracenote в части охраны конфиденциальной информации для

службы Gracenote. Программное обеспечение Gracenote и все экземпляры данных Gracenote предоставляются вам для использования «как есть». Компания Gracenote не делает никаких утверждений и не предоставляет явных либо подразумеваемых гарантий в отношении точности Данных Gracenote. Gracenote оставляет за собой право удалять данные с Серверов Gracenote или изменять категории данных по любым причинам, которые Gracenote сочтет достаточными. Отсутствие ошибок Программного обеспечения Gracenote и Серверов Gracenote и их бесперебойная работа не гарантируются. Компания Gracenote не берет на себя обязательств по предоставлению вам новых усовершенствованных или дополнительных типов и категорий данных, которые Gracenote может начать предоставлять в будущем, и оставляет за собой право прекратить предоставление своих услуг в любое время. GRACENOTE ОТВЕРГАЕТ ЛЮБЫЕ ПРЯМЫЕ И ПОДРАЗУМЕВАЕМЫЕ ГАРАНТИИ, В ТОМ ЧИСЛЕ, НО НЕ ОГРАНИЧИВАЯСЯ ПЕРЕЧИСЛЕННЫМ, ПОДРАЗУМЕВАЕМЫЕ ГАРАНТИИ КОММЕРЧЕСКОЙ ВЫГОДНОСТИ ИЛИ ПРИГОДНОСТИ ДЛЯ КОНКРЕТНЫХ ЦЕЛЕЙ, ДОСТОВЕРНОСТИ ПРАВ СОБСТВЕННОСТИ И НЕ НАРУШЕНИЯ ИНТЕЛЛЕКТУАЛЬНЫХ ПРАВ. GRACENOTE НЕ ПРЕДОСТАВЛЯЕТ НИКАКИХ ГАРАНТИЙ

В ОТНОШЕНИИ РЕЗУЛЬТАТОВ, КОТОРЫЕ МОГУТ БЫТЬ ПОЛУЧЕНЫ ПРИ ИСПОЛЬЗОВАНИИ ВАМИ ПРОГРАММНОГО ОБЕСПЕЧЕНИЯ GRACENOTE И СЕРВЕРОВ GRACENOTE. КОМПАНИЯ GRACENOTE НИ В КАКИХ СЛУЧАЯХ НЕ НЕСЕТ ОТВЕТСТВЕННОСТИ ЗА ПРЯМЫЕ ЛИБО КОСВЕННЫЕ УБЫТКИ, УПУЩЕННУЮ ПРИБЫЛЬ И НЕДОПОЛУЧЕННУЮ ВЫРУЧКУ.
© 2014. Gracenote, Inc. Все права защищены.

MPEG4–AVC (H.264)

ДАННЫЙ ПРОДУКТ ПРЕДОСТАВЛЯЕТСЯ НА УСЛОВИИ ПОРТФЕЛЯ ПАТЕНТНЫХ ЛИЦЕНЗИЙ AVC ДЛЯ ЛИЧНОГО И НЕКОММЕРЧЕСКОГО ИСПОЛЬЗОВАНИЯ ПОТРЕБИТЕЛЕМ В ЦЕЛЯХ: (i) КОДИРОВАНИЯ ВИДЕО В СООТВЕТСТВИИ СО СТАНДАРТОМ AVC («ВИДЕО AVC») И/ИЛИ (ii) ДЕКОДИРОВАНИЯ ВИДЕО AVC, ЗАКОДИРОВАННОГО ПОТРЕБИТЕЛЕМ В РАМКАХ ЛИЧНОЙ И НЕКОММЕРЧЕСКОЙ ДЕЯТЕЛЬНОСТИ ИЛИ ПОЛУЧЕННОГО ОТ ПОСТАВЩИКА ВИДЕОМАТЕРИАЛОВ, ИМЕЮЩЕГО ЛИЦЕНЗИЮ НА ПОСТАВКУ ВИДЕО AVC. НИКАКИХ ЛИЦЕНЗИЙ НА ЛЮБОЕ ДРУГОЕ ИСПОЛЬЗОВАНИЕ НЕ ПРЕДОСТАВЛЯЕТСЯ И НЕ ПОДРАЗУМЕВАЕТСЯ. ДОПОЛНИТЕЛЬНУЮ ИНФОРМАЦИЮ МОЖНО ПОЛУЧИТЬ У КОМПАНИИ MPEG LA, LLC. СМ. [HTTP://WWW.MPEGLA.COM](http://www.mpegla.com).

VC-1

ДАННЫЙ ПРОДУКТ ПРЕДОСТАВЛЯЕТСЯ НА УСЛОВИИ ПОРТФЕЛЯ ПАТЕНТНЫХ ЛИЦЕНЗИЙ VC-1 ДЛЯ ЛИЧНОГО И НЕКОММЕРЧЕСКОГО ИСПОЛЬЗОВАНИЯ ПОТРЕБИТЕЛЕМ В ЦЕЛЯХ: (i) КОДИРОВАНИЯ ВИДЕО В СООТВЕТСТВИИ СО СТАНДАРТОМ VC-1 («ВИДЕО VC-1») И/ИЛИ (ii) ДЕКОДИРОВАНИЯ ВИДЕО VC-1, ЗАКОДИРОВАННОГО ПОТРЕБИТЕЛЕМ В РАМКАХ ЛИЧНОЙ И НЕКОММЕРЧЕСКОЙ ДЕЯТЕЛЬНОСТИ ИЛИ ПОЛУЧЕННОГО ОТ ПОСТАВЩИКА ВИДЕОМАТЕРИАЛОВ, ИМЕЮЩЕГО ЛИЦЕНЗИЮ НА ПОСТАВКУ ВИДЕО VC-1. НИКАКИХ ЛИЦЕНЗИЙ НА ЛЮБОЕ ДРУГОЕ ИСПОЛЬЗОВАНИЕ НЕ ПРЕДОСТАВЛЯЕТСЯ И НЕ ПОДРАЗУМЕВАЕТСЯ. ДОПОЛНИТЕЛЬНУЮ ИНФОРМАЦИЮ МОЖНО ПОЛУЧИТЬ У КОМПАНИИ MPEG LA, LLC. СМ. [HTTP://WWW.MPEGLA.COM](http://www.mpegla.com).

MPEG4–видео

ЗАПРЕЩАЕТСЯ ИСПОЛЬЗОВАНИЕ ДАННОГО ПРОДУКТА ЛЮБЫМ ОБРАЗОМ, СВЯЗАННЫМ СО СТАНДАРТОМ ВИДЕОКОДИРОВАНИЯ MPEG-4, КРОМЕ ИСПОЛЬЗОВАНИЯ ПОТРЕБИТЕЛЕМ ДЛЯ ПЕРСОНАЛЬНЫХ И НЕКОММЕРЧЕСКИХ ЦЕЛЕЙ.

MP3

Технология декодирования звука MPEG Layer-3 используется на основании лицензий Fraunhofer IIS и Thomson.

WMA

В данной продукции используется интеллектуальная собственность, принадлежащая компании Microsoft. Применение или распространение такой технологии вне связи с данным продуктом запрещается лицензией Microsoft. Более подробную информацию о Программном обеспечении, включая условия лицензирования ПО с открытым кодом (и доступный исходный код), а также информацию об авторских правах в отношении указанной выше конфигурации среды исполнения можно получить у производителя или в отделе QSSC по адресу 175 Terence Matthews Crescent, Kanata, Ontario, Canada K2M 1W8 (licensing@qnx.com).

**Лицензионное соглашение
пользователя карт
УСЛОВИЯ ПРЕДОСТАВЛЕНИЯ УСЛУГ
КОНЕЧНОМУ ПОЛЬЗОВАТЕЛЮ**

Диск с картографическими данными (далее "данные") предоставляется в личное пользование и перепродаже не подлежит. Она защищена авторским правом и предоставляется на условиях (настоящего «Лицензионного соглашения для конечных

пользователей»), согласованных пользователем с одной стороны и компанией HERE North America, LLC (далее «HERE») и ее лицензиарами (а также их лицензиарами и поставщиками) с другой стороны. Данные для территории Канады включают информацию, полученную с разрешения канадских властей, в том числе © Ее величества королевы Канады, © Королевской типографии провинции Онтарио, © почты Канады, GeoBase®. Компания HERE обладает неисключительной лицензией почтовой службы США® на публикацию и распространение информации ZIP+4®. © Почтовая служба США® 2014. Почтовая служба США® не устанавливает, не контролирует и не утверждает цены. Почтовой службе США принадлежат следующие торговые и зарегистрированные знаки: United States Postal Service, USPS и ZIP+4.

УСЛОВИЯ СОГЛАШЕНИЯ

Только для личного использования: Вы соглашаетесь использовать данные исключительно в личных, некоммерческих целях согласно предоставленной вам лицензии. Не допускается использовать данные для предоставления услуг третьим лицам, в режиме разделения времени или в аналогичных целях. Если иное не предусмотрено в настоящем соглашении, вы не можете воспроизводить, копировать,

изменять, декомпилировать, разбирать, воспроизводить путем обратного инжиниринга какую-либо часть данных, передавать или распространять их в любой форме, в любых целях, за исключением случаев, предусмотренных законами об обязательном предоставлении данных. Вы можете навсегда передать данные и все сопутствующие материалы при условии, что у вас не останется их копии, а получатель согласен с условиями Лицензионного соглашения пользователя. Комплекты из нескольких дисков могут передаваться или продаваться только целиком в том объеме, в котором они были получены вами, а не в качестве составляющих комплектов меньшего размера.

Ограничения

За исключением случаев, когда компания HERE прямо предоставила вам такое право, а также без ущерба условиям, изложенным в предыдущем абзаце, вы не можете (а) использовать полученные данные с любыми продуктами, системами или приложениями, установленными или иным образом связанными с установленными на автомобиль устройствами, способными осуществлять навигацию, позиционирование, диспетчеризацию, ведение по маршруту в режиме реального времени, управление автомобильным парком или аналогичные функции или

(б) использовать полученные данные на сотовых телефонах, портативных и карманных компьютерах, пейджерах, КПК и других устройствах или в связи с ними.

Предупреждение

Данные могут содержать неточности, они могут быть неполными в связи с прошествием времени, изменением обстоятельств, используемых источников, а также характером сбора картографической информации, что может стать причиной возникновения ошибок в результате использования данных.

Отсутствие гарантии

Данные предоставляются «как есть», а пользователь соглашается использовать их на свой страх и риск. Компания HERE и ее лицензиары (а также их лицензиары и поставщики) не предоставляют каких-либо гарантий или заверений, явно выраженных или подразумеваемых, проистекающих из законодательных норм или иных источников, относительно содержания, качества, точности, полноты, эффективности, надежности, пригодности для конкретных целей, полезности, возможности использования или результатов использования предоставляемых данных, а также в отношении того, что данные или сервер будут работать бесперебойно или безотказно.

Отказ от гарантии

БАЗА ДАННЫХ ПРЕДОСТАВЛЯЕТСЯ НА УСЛОВИЯХ "КАК ЕСТЬ" И "СО ВСЕМИ ОШИБКАМИ", А КОМПАНИЯ BOSCH (А ТАКЖЕ ЕЕ ЛИЦЕНЗИАРЫ И ПОСТАВЩИКИ) НАСТОЯЩИМ ОТКАЗЫВАЮТСЯ ОТ ЛЮБЫХ ГАРАНТИЙ (ПОМИМО ЗАЯВЛЕННЫХ), ЯВНО ВЫРАЖЕННЫХ ИЛИ ПОДРАЗУМЕВАЕМЫХ, В ТОМ ЧИСЛЕ ОТ ПОДРАЗУМЕВАЕМОЙ ГАРАНТИИ НЕНАРУШЕНИЯ ПРАВ ТРЕТЬИХ ЛИЦ, КОММЕРЧЕСКОЙ ПРИГОДНОСТИ, УДОВЛЕТВОРИТЕЛЬНОГО КАЧЕСТВА, ТОЧНОСТИ, ПРАВ И ПРИГОДНОСТИ ДЛЯ КОНКРЕТНЫХ ЦЕЛЕЙ. НИКАКИЕ ПИСЬМЕННЫЕ ИЛИ УСТНЫЕ РЕКОМЕНДАЦИИ ИЛИ СВЕДЕНИЯ, ПРЕДОСТАВЛЕННЫЕ КОМПАНИЕЙ BOSCH (ИЛИ ЕЕ ЛИЦЕНЗИАРАМИ, АГЕНТАМИ, СОТРУДНИКАМИ ИЛИ НЕЗАВИСИМЫМИ ПОСТАВЩИКАМИ) НЕ ЯВЛЯЮТСЯ ГАРАНТИЕЙ И НЕ ДАЮТ ПРАВА ИСПОЛЬЗОВАТЬ ИХ В КАЧЕСТВЕ ОСНОВАНИЯ ДЛЯ ПРЕТЕНЗИЙ. ДАННОЕ ЗАЯВЛЕНИЕ ОБ ОТКАЗЕ ОТ ГАРАНТИИ ЯВЛЯЕТСЯ НЕОТЪЕМЛЕМОЙ ЧАСТЬЮ НАСТОЯЩЕГО СОГЛАШЕНИЯ.

Отказ от ответственности

КОМПАНИЯ HERE И ЕЕ ЛИЦЕНЗИАРЫ (А ТАКЖЕ ИХ ЛИЦЕНЗИАРЫ И ПОСТАВЩИКИ) НЕ НЕСУТ ОТВЕТСТВЕННОСТИ ПО КАКИМ-ЛИБО

ТРЕБОВАНИЯМ, ПРЕТЕНЗИЯМ ИЛИ ИСКАМ, НЕЗАВИСИМО ОТ ХАРАКТЕРА ТРЕБОВАНИЯ, ПРЕТЕНЗИИ ИЛИ ИСКА О ПРИЧИНЕНИИ УБЫТКОВ, ТРАВМ ИЛИ МАТЕРИАЛЬНОГО УЩЕРБА, ПРЯМОГО ИЛИ КОСВЕННОГО, В РЕЗУЛЬТАТЕ ИСПОЛЬЗОВАНИЯ ДАННЫХ ИЛИ ОБЛАДАНИЯ ИМИ, А ТАКЖЕ ОБ УПУЩЕННОЙ ВЫГОДЕ, ВЫРУЧКЕ, КОНТРА-КТАХ ИЛИ ЭКОНОМИИ, ЛЮБЫХ ИНЫХ ПРЯМЫХ ИЛИ КОСВЕННЫХ, СЛУЧАЙНЫХ ИЛИ СПЕЦИАЛЬНЫХ УБЫТКОВ В РЕЗУЛЬТАТЕ ИСПОЛЬЗОВАНИЯ ИЛИ НЕВОЗМОЖНОСТИ ИСПОЛЬЗОВАНИЯ НАСТОЯЩИХ ДАННЫХ, НАЛИЧИЯ В ДАННЫХ ДЕФЕКТА ИЛИ НАРУШЕНИЯ НАСТОЯЩИХ УСЛОВИЙ КАК СЛЕДСТВИЕ ИСКА ПО ДОГОВОРУ ИЛИ ГРАЖДАНСКОМУ ПРАВОНАРУШЕНИЮ, А ТАКЖЕ ПО УСЛОВИЯМ ГАРАНТИИ, ДАЖЕ В ТОМ СЛУЧАЕ, ЕСЛИ КОМПАНИЯ HERE ИЛИ ЕЕ ЛИЦЕНЗИАРЫ БЫЛИ УВЕДОМЛЕННЫ О ВОЗМОЖНОСТИ ПРИЧИНЕНИЯ МАТЕРИАЛЬНОГО УЩЕРБА. В некоторых штатах, территориях и странах некоторые ограничения ответственности или ущерба запрещены законодательно. В этом случае изложенное выше может быть применимо не в полном объеме.

Контроль экспорта

Настоящим вы соглашаетесь не экспортировать откуда-либо какие-либо части предоставленных вам данных или полученные из них продукты без соблюдения условий и получения всех необходимых в этом случае лицензий и разрешений, соблюдения требований законов, норм и положений об экспорте. Полнота соглашения Настоящие условия и положения составляют полное соглашение между компанией HERE и ее лицензиарами (включая их лицензиаров и поставщиков) и пользователем относительно предмета соглашения и заменяют собой все ранее существовавшие между сторонами письменные и устные соглашения о предмете договора.

Применимое право

Представленные выше условия регулируются законами штата Иллинойс без учета (i) норм коллизии права и (ii) конвенции ООН «О международных договорах купли-продажи товаров», положения которых настоящим исключаются. Вы соглашаетесь с тем, что любые споры, претензии и иски в связи с данными, предоставленными вам на условиях настоящего соглашения, находятся в юрисдикции штата Иллинойс.

Использование данных государственными органами

Если данные приобретаются государственными органами США или иными органами, обладающими или претендующими на полномочия, аналогичные тем, которыми обладают государственные органы США, либо от их имени, настоящие данные должны рассматриваться как «коммерческий продукт» согласно определению этого термина, данному в статье 48 C.F.R. («FAR») 2.101, который предоставляется на условиях Лицензионного соглашения пользователя, при этом каждый предоставленный экземпляр данных должен иметь пометку «Условия использования» и использоваться в соответствии с ее условиями:



УСЛОВИЯ ИСПОЛЬЗОВАНИЯ

ПОДРЯДЧИК (ИЗГОТОВИТЕЛЬ ИЛИ ПОСТАВЩИК)

ИМЯ:

HERE North America, LLC

ПОДРЯДЧИК (ИЗГОТОВИТЕЛЬ ИЛИ ПОСТАВЩИК) АДРЕС:

425 West Randolph Street, Chicago, IL 60606.

Настоящие данные являются коммерческим продуктом согласно определению этого термина, данному в FAR 2.101, который предоставляется на условиях Лицензионного соглашения пользователя настоящих данных. © 2014 HERE North America, LLC. Все права защищены. В случае отказа контрагента, федерального органа или сотрудника федерального органа от использования продукта на предоставленных условиях, контрагент, федеральный орган или сотрудник федерального органа обязан уведомить об этом компанию HERE North America, LLC, прежде чем изыскивать дополнительные или альтернативные права на использование данных.

Unicode

Copyright © 1991-2014 Unicode, Inc. Все права защищены. Распространяется в соответствии с условиями использования, приведенными в <http://www.unicode.org/copyright.html>.

Free Type Project

Некоторые части настоящего программного обеспечения защищены авторским правом © 2014 The FreeType Project (<http://www.freetype.org>). Все права защищены.

Программное обеспечение с открытым кодом

Программный код ПО с открытым кодом, используемого в этом устройстве, можно скачать на Web-странице, указанной в разделе «Информация» на дисплее центральной консоли. Более подробная информация о лицензиях на ПО с открытым кодом приведена на дисплее центральной консоли.

QNX

Некоторые части данного программного обеспечения защищены авторским правом © 2008-2014, QNX Software Systems. Все права защищены.

Часть С – Лицензионное соглашение для конечных пользователей

Copyright 2014, Software Systems GmbH & Co. KG. Все права защищены.

Приобретенная вами продукция ("Продукт") содержит Программное обеспечение (конфигурация исполняемой среды 505962; "Программное обеспечение"), распространяемое производителем Продукта ("Производитель") или от его имени по лицензии компании Software Systems Co. ("QSSC"). Вы имеете право использовать Программное обеспечение только в составе Продукта и с соблюдением приведенных ниже условий лицензии.

В соответствии с положениями и условиями данной Лицензии, QSSC настоящим

предоставляет вам ограниченную неисключительную не подлежащую передаче лицензию на использование Программного обеспечения в данном Продукте для целей, предусмотренных Производителем. С разрешения Производителя или если предусмотрено применимым законодательством вы имеете право создать одну резервную копию Программного обеспечения, составляющего часть программного обеспечения Продукта. QSSC и ее лицензиары оставляют за собой все лицензионные права, не предоставляемые явным образом в данном соглашении, и сохраняют все имущественные права на все копии Программного обеспечения, включая все права интеллектуальной собственности. Если иное не предусмотрено применимым законодательством, вы не имеете права копировать, распространять, передавать, декомпилировать, дизассемблировать Программное обеспечение или предпринимать иные попытки его разделения, инженерного анализа, модификации или создания на его основе производных. Вы соглашаетесь: (1) не удалить, не скрывать и не изменять какие бы то ни было уведомления о собственности, метки и знаки в или на Программном обеспечении, и обязуетесь сохранять во всех копиях все уведомления, присутствующие в оригинале; а также (2) не

экспортировать Продукт или Программное обеспечение с нарушением применимого законодательства об ограничении экспорта. ЗА ИСКЛЮЧЕНИЕМ СЛУЧАЕВ, ПРЕДУСМОТРЕННЫХ ПРИМЕНИМЫМ ЗАКОНОДАТЕЛЬСТВОМ, QSSC И ЕЕ ЛИЦЕНЗИАРЫ ПРЕДОСТАВЛЯЮТ ДАННОЕ ПРОГРАММНОЕ ОБЕСПЕЧЕНИЕ ПО ПРИНЦИПЫ "КАК ЕСТЬ", БЕЗ КАКИХ БЫ ТО НИ БЫЛО ГАРАНТИЙ И УСЛОВИЙ, КАК ПРЯМЫХ, ТАК И ПОДРАЗУМЕВАЕМЫХ, ВКЛЮЧАЯ, НО НЕ ОГРАНИЧИВАЯСЬ ПЕРЕЧИСЛЕННЫМ, ЛЮБЫЕ ГАРАНТИИ ИЛИ УСЛОВИЯ ТИТУЛА, НЕНАРУШЕНИЯ ИМУЩЕСТВЕННЫХ ПРАВ ТРЕТЬИХ СТОРОН, КОММЕРЧЕСКОЙ ВЫГОДЫ ИЛИ ПРИГОДНОСТИ ДЛЯ КОНКРЕТНЫХ ЦЕЛЕЙ. ЛЮБЫЕ ГАРАНТИИ И ДРУГИЕ УСЛОВИЯ, ПРЕДЛАГАЕМЫЕ ПРОИЗВОДИТЕЛЕМ ИЛИ ЕГО ДИСТРИБЬЮТОРОМ (ДИСТРИБЬЮТОРАМИ), ОТЛИЧАЮЩИЕСЯ ОТ ДАННОЙ ЛИЦЕНЗИИ, ДАЮТСЯ ИСКЛЮЧИТЕЛЬНО ОТ ИМЕНИ ПРОИЗВОДИТЕЛЯ ИЛИ ЕГО ДИСТРИБЬЮТОРА (ДИСТРИБЬЮТОРОВ), А НЕ ОТ ИМЕНИ QSSC, АФФИЛИРОВАННЫХ С НЕЙ КОМПАНИЙ ИЛИ ИХ ЛИЦЕНЗИАРОВ. ВЫ ПРИНИМАЕТЕ НА СЕБЯ ВСЕ РИСКИ, СВЯЗАННЫЕ С ИСПОЛЬЗОВАНИЕМ ВАМИ ПРОГРАММНОГО ОБЕСПЕЧЕНИЯ В СООТВЕТСТВИИ С ДАННОЙ ЛИЦЕНЗИЕЙ.

ЗА ИСКЛЮЧЕНИЕМ ОБЪЕМОВ, ПРЕДУСМОТРЕННЫХ ПРИМЕНИМЫМ ЗАКОНОДАТЕЛЬСТВОМ, (НАПРИМЕР, ПРЕДНАМЕРЕННЫХ ДЕЙСТВИЙ ИЛИ ГРУБОЙ НЕБРЕЖНОСТИ), QSSC, АФФИЛИРОВАННЫЕ С НЕЙ КОМПАНИИ И ИЗ ЛИЦЕНЗИАРЫ НЕ НЕСУТ ПЕРЕД ВАМИ НИКАКОЙ ОТВЕТСТВЕННОСТИ НА ОСНОВАНИИ КАКОЙ БЫ ТО НИ БЫЛО ПРАВОВОЙ ТЕОРИИ, В ТОМ ЧИСЛЕ НА ОСНОВАНИИ ДЕЛИКТА (ВКЛЮЧАЯ НЕБРЕЖНОСТЬ), КОНТРАКТА ИЛИ ИНЫМ ОБРАЗОМ, ЗА УБЫТКИ, В ТОМ ЧИСЛЕ любые прямые, косвенные, побочные, специальные и случайные убытки ЛЮБОГО РОДА, ВОЗНИКШИЕ В СВЯЗИ С ЭТОЙ ЛИЦЕНЗИЕЙ ИЛИ С НЕВОЗМОЖНОСТЬЮ ИСПОЛЬЗОВАНИЯ ДАННОГО ПРОДУКТА (ВКЛЮЧАЯ, НО НЕ ОГРАНИЧИВАЯСЬ ПЕРЕЧИСЛЕННЫМ, УБЫТКИ ВСЛЕДСТВИЕ ПОТЕРИ ГУДВИЛЛА, ОСТАНОВКИ Д Е Я Т Е Л Ь Н О С Т И , НЕРАБОТОСПОСОБНОСТИ ИЛИ НЕИСПРАВНОСТИ ПРОДУКЦИИ И ЛЮБЫЕ ДРУГИЕ ЭКОНОМИЧЕСКИЕ ПОТЕРИ И УБЫТКИ), ДАЖЕ ЕСЛИ QSSC, АФФИЛИРОВАННЫЕ С НЕЙ КОМПАНИИ ИЛИ ИХ ЛИЦЕНЗИАРЫ БЫЛИ УВЕДОМЛЕННЫ О ВОЗМОЖНОСТИ ТАКИХ УБЫТКОВ.

WMA

В данной продукции используется интеллектуальная собственность, принадлежащая компании Microsoft. Применение или распространение такой техно-логии вне связи с данным продуктом запрещается лицензией Microsoft. Более подробную информацию о Программном обеспечении, включая условия лицензирования ПО с открытым кодом (и доступный исходный код), а также информацию об авторских правах в отношении указанной выше конфигурации среды исполнения можно получить у производителя или в отделе QSSC по адресу 175 Terence Matthews Crescent, Kanata, Ontario, Canada K2M 1W8 (licensing@qnx.com).

Linotype

Helvetica является товарным знаком Linotype Corp., зарегистрированным в Бюро по патентам и товарным знакам США, который также может признаваться собственностью Linotype Corp. или ее лицензиата Linotype GmbH в ряде других юрисдикций. Использование лицензированных товарных знаков в тексте: С требованиями по указанию владельцев лицензированных товарных знаков можно ознакомиться на странице <http://www.linotype.com/2061-19414/trademarks.html>.

ВВЕДЕНИЕ

Уведомление для конечного пользователя

Знаки компаний, отображаемых этим продуктом при показе местоположения компаний, являются собственностью их правообладателей. Использование этих знаков в продукте не подразумевает спонсорства, одобрения или поддержки продукта со стороны этих компаний.

Информационно-развлекательная

Примечание

Не все телефоны или смартфоны, имеющиеся на рынке, поддерживают некоторые функции информационно-развлекательной системы. Такие функции также зависят от соединения с интернетом, услуг, предлагаемых телефонными компаниями, и доступности приложений. Прочитайте описание, приведенное на следующих страницах, чтобы ознакомиться с этими функциями. Информационно-развлекательная система имеет встроенные возможности для минимизации

отвлекающих факторов за счет отключения некоторых функций во время движения. Недоступные функции могут отображаться серым. Доступ ко многим функциям информационно-развлекательной системы также возможен посредством органов управления на рулевом колесе. Прежде чем приступить к эксплуатации:

Ознакомьтесь с операциями управления, кнопками на лицевой панели и экранными кнопками.

Настройте аудиосистему, предварительно установив любимые станции, задав тембр и отрегулировав динамики.

Заранее запрограммируйте необходимые номера телефонов, чтобы их можно было легко набрать нажатием одной клавиши или одной голосовой командой, если автомобиль поддерживает подключение телефона через Bluetooth. См. Основы безопасной эксплуатации автомобиля 8-2.

ПРЕДУПРЕЖДЕНИЕ!

Отвлекаясь надолго или слишком часто от дороги на какую-либо функцию информационно-развлекательной системы, вы можете спровоцировать аварию. Это чревато нанесением травмы как вам, так и окружающим, вплоть до летального исхода. Не отвлекайтесь на длительное время на информационно-развлекательную систему во время управления автомобилем. Сосредоточьтесь на управлении автомобилем, не отвлекаясь слишком часто на экраны дисплеев. По возможности пользуйтесь голосовыми командами.

Функция защиты от кражи

Информационно-развлекательная система оснащена электронной системой безопасности для защиты от хищения. Информационно-развлекательная система работает только в том автомобиле, где она была первоначально установлена, и не может быть использована в другом автомобиле.

Обзор



1.
 - Нажмите на кнопку, чтобы включить систему.
 - Нажмите и удерживайте, чтобы выключить систему.
 - Нажатием выключается звук включенной системы.
 - Поворотом понижается или повышается громкость.
2.
 - Радиоприемник: Нажмите для автоматического поиска доступных радиостанций с хорошим приемом.
 - USB/Музыка через Bluetooth /Видео /Изображения: нажмите, чтобы перейти к следующей композиции. Нажмите и удерживайте для быстрой прокрутки вперед.

3.

- Радиоприемник: Нажмите для автоматического поиска доступных радиостанций с хорошим приемом.
- USB/Музыка через Bluetooth/ Видео /Изображения: нажмите, чтобы перейти к предыдущей композиции. Нажатием выполняется перемотка назад.

4.

- Нажмите, чтобы перейти на домашнюю страницу. См. Домашняя страница ↻ 6-48.

5.

- Нажмите эту клавишу, чтобы перейти в меню телефона. (Если телефон не подключен, на дисплее отобразится меню управления устройствами, в котором можно подключить ранее сопряженный телефон или настроить новое подключение по Bluetooth.)

Домашняя страница Сенсорные кнопки

Сенсорные кнопки выводятся на дисплей по мере доступности. Если функция недоступна, кнопка может быть выделена серым цветом. После выбора функции кнопка подсвечивается.

Функции домашней страницы

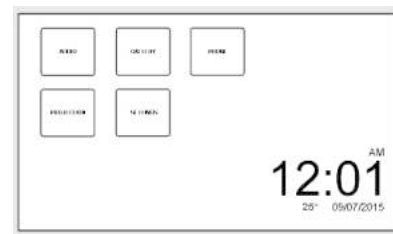

Нажатием кнопки выполняется переход на домашнюю страницу.

Аудио : Нажмите, чтобы выбрать AM, FM, USB/iPod/Аудио через Bluetooth или дополнительный линейный вход (AUX).

Галерея : Нажмите, чтобы посмотреть изображение или видео.



Телефон : Касанием активируются функции телефона (если они реализованы). См. Канал Bluetooth (Распознавание речевых команд) ↻ 6-34 или Канал Bluetooth (Обзор) ↻ 6-30 или Канал Bluetooth (Органы управления информационно-развлекательной системой) ↻ 6-31.

Проекция : Касанием осуществляется доступ к подключенным поддерживаемым устройствам. См. USB-порт ↻ 6-9.

Настройки : Касанием этого пункта открывается меню «Настройка параметров». См. Управление ↻ 6-49.

Режим редактирования

В режиме редактирования можно изменить расположение элементов на домашней странице.

1. Нажмите клавишу  на панели управления.
2. Нажмите и удерживайте любое меню, чтобы перейти в режим редактирования.
3. Нажмите на необходимое меню и перетащите его на новое место.
4. Нажмите , чтобы выйти из режима редактирования.

Примечание

- Режим редактирования отключится автоматически через 30 секунд бездействия.
- Если перетащить меню на стрелку, оно будет перенесено на предыдущую или следующую страницу.
- В режиме редактирования может быть доступно не более трех страниц. Органы управления на рулевом колесе

Органы управления на рулевом колесе

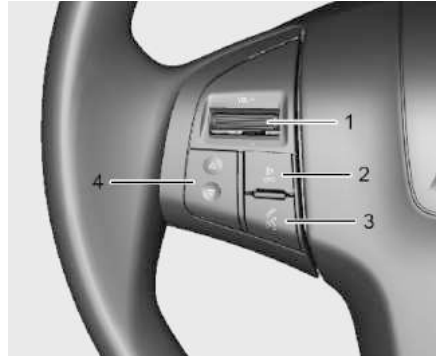

1. Регулировка громкости

- Сместите флажок вверх в сторону VOL +, чтобы увеличить громкость.
- Сместите флажок вниз в сторону -, чтобы уменьшить громкость.

2. Клавиша

- Нажмите эту клавишу, чтобы отклонить входящий вызов или завершить текущий разговор.
- Нажмите эту клавишу, чтобы отключить или включить звук в динамиках информационно-развлекательной системы, когда вы не говорите по телефону.

3. Клавиша

- Если Bluetooth-устройство к системе не подключено, информационно-развлекательная система выполнит подключение Bluetooth-устройства.
- Если к системе уже подключено Bluetooth-устройство, нажмите эту клавишу, чтобы ответить на входящий вызов или открыть журнал для повторного набора номера. Если подключенный телефон поддерживает голосовое управление, нажмите и удерживайте эту клавишу, чтобы включить голосовое управление телефоном.
- Если к системе подключен iPhone, нажмите и удерживайте, чтобы включить Siri.

4. (переход)

- При нажатии кнопок   В режимах Radio – изменение частот радио-вещания, сохраненных в избранном. В аудиорежимах USB/ iPod/Bluetooth – смена файла.
- При длительном нажатии   В аудиорежимах USB/ iPod/Bluetooth – прокрутка файла назад или вперед.

Управление

Органы управления аудиосистемой

Информационно-развлекательная система управляется посредством кнопок, меню на экране и органов управления на рулевом колесе.

Включение или выключение системы

 : Нажатием включается радиоприемник. Нажмите и удерживайте, чтобы выключить радио.

Автоматическое отключение

Если информационно-развлекательная система включена после того, как зажигание выключено, то система автоматически выключится через 10 минут. Если выключить зажигание и открыть дверь водителя, система автоматически выключится.

Регулировка громкости

 : Вращением выполняется повышение и понижение. Нажатием при включенной системе выключается и включается звук.

Примечание

При переключении на другой источник аудиосигнал может иметь другой уровень громкости.

**Настройки радиоприемника
Авторегул. громкости**

Эта функция обеспечивает автоматическую регулировку громкости радиоприемника так, чтобы компенсировался шум дороги и ветра. Можно выбрать уровень компенсации громкости или выключить эту функцию.

1. Нажмите , затем «Настройки».
2. Нажмите Радио.
3. Выберите «Авторегул. громкости».
4. Выберите необходимое значение.

5. Чтобы вернуться на экран источника, нажмите кнопку  .

Настройки звука

1. Нажмите , затем «Настройки».
2. Нажмите Радио.
3. Нажмите Настройки тембра.
4. Выберите предустановленные параметры тембра или пользовательские параметры тембра и баланс передних/задних и левых/правых динамиков:

Предустановленные

- Ток-шоу, Рок, Джаз, Поп, Кантри, Классика или Спец.



Пользовательские

- НЧ, СЧ или ВЧ: Нажмите – или +.



**Баланс передних/задних или
левых/правых динамиков**

- Отрегулируйте распределение звука между передними и задними или левыми и правыми динамиками перетаскиванием по экрану точки на изображении автомобиля.
5. Чтобы вернуться на экран источника, нажмите кнопку  .





Настройка формата времени 12/24

1. Нажмите , затем «Настройки».
2. Нажмите «Время и дата», затем выберите формат отображения времени «12 ч» или «24 ч».
3. Нажмите  .

Выбор формата «Месяц» и «День»

1. Нажмите , затем «Настройки».
2. Нажмите кнопку Время и дата, затем – Формат даты.
3. Выберите формат DD/MM/YYYY (число/месяц/год), MM/DD/YYYY (месяц/число/год) или YYYY/MM/DD (год/месяц/число).
4. Нажмите  .

Настройка параметров «Время и дата»

1. Нажмите , затем «Настройки».
2. Нажмите «Время и дата», затем «Установка времени» или «Установка даты».
3. Нажмите «+» или «–», чтобы изменить значение.
4. Нажмите  или , чтобы выбрать AM или PM, если выбран 12-часовой формат.
5. Чтобы вернуться на экран источника, нажмите кнопку  .

Управление избранным

1. Нажмите , затем «Настройки».
2. Нажмите Радио.
3. Нажмите «Управление избранным», затем выберите количество страниц перечня избранных радиостанций.

Звуковой отклик сенсорного экрана

1. Нажмите , затем «Настройки».
2. Нажмите Радио.
3. Включите или выключите Звуковой отклик сенсорного экрана.

Прокрутка текста

1. Нажмите , затем «Настройки».
2. Нажмите Радио.
3. Включите или выключите

Maximum Startup Volume (Максимальная начальная громкость)

1. Нажмите , затем «Настройки».
2. Нажмите Радио.
3. Нажмите «Макс громк при включ» и установите значение от 13 до 37.

Language (язык)

1. Нажмите , затем «Настройки».
2. Нажмите Язык(Language).
3. Выберите один из отображаемых на дисплее информационно-развлекательной системы языков.

Автомобиль

1. Нажмите , затем «Настройки».
2. Нажмите Автомобиль.
3. Выберите необходимый пункт касанием:
 - Комфорт и подсветка: Установите громкость Chime (Зуммер)
 - Освещение: Задайте необходимое время задержки отключения Подсветка выхода.
 - Дверные замки с электроприводом: Включите или выключите Автозапирание дверей.
 - Дистанционное запираение, отпирание, пуск:

- Отклик фонар. при дистанц. отпир.: Выберите Выкл или Отклик фонар..
- Отклик на дистанционное запираение: Выберите необходимый пункт из перечня.
- Дистанционное отпирание дверей: Выберите Все двери или Дверь водителя
- Запирание дист. открытых дверей: Выберите Он (вкл) или Off (выкл).
- Дистанционное управление окнами: Выберите Он (вкл) или Off (выкл).

Канал Bluetooth

1. Нажмите , затем «Настройки».
2. Нажмите Bluetooth.
3. Выберите необходимый пункт касанием:
 - Информация об устройстве: просмотр информации об устройстве.
 - Управление устройствами: выбор необходимого устройства, его подключение, отключение или удаление из списка.
 - Изменить код сопряжения: ручное изменение/установка кода.
 - Мелодия звонка: изменение мелодии вызова.
 - Порядок сортировки: изменение порядка сортировки контактов. (Имя/фамилия или фамилия/имя.)
 - Номера голосовой почты: изменение номера телефона голосовой почты.

Apple CarPlay (при наличии)

1. Нажмите , затем «Настройки».
2. Нажмите Apple CarPlay.
3. Выберите Он (вкл) или Off (выкл).

Android Auto (при наличии)

1. Нажмите , затем «Настройки».
2. Нажмите Android Auto.
3. Выберите Он (вкл) или Off (выкл).

Примечание

Даже если в настройках функция проецирования была отключена, при подключении устройства и нажатии кнопки проецирования на домашней странице появится следующее сообщение: «Во время использования на дисплее будет отображаться сообщение „Новое устройство“».

Автозапуск при подключении к USB

1. Нажмите , затем «Настройки».
2. Нажмите Автозапуск при подключении к USB.
3. Выберите Он (вкл) или Off (выкл).
 - Вкл: при подключении внешнего устройства к USB-разъему системы считывание устройства будет начато автоматически.
 - Выкл: при подключении внешнего устройства к USB-разъему системы считывание устройства не будет начато автоматически.

Камера заднего вида (в соответствующей комплектации)

Меню «Камера заднего вида» доступно на автомобилях, оснащенных камерой заднего вида (на которых камера заднего вида была установлена на сборочном заводе).

РАДИОПРИЕМНИК

1. Нажмите , затем «Настройки».
2. Нажмите Камера заднего вида.
 - Направляющие линии: выберите, следует ли отображать линии направляющей разметки.
 - Симв. асс. парк. зад.: выберите, следует ли отображать Симв. асс. парк. зад..

Восстановление заводских настроек

1. Нажмите , затем «Настройки».
2. Нажмите Вернуть заводские настройки.
 - Restore Vehicle Settings (Сброс параметров автомобиля): Восстановить все настройки автомобиля.
 - Стереть все личные данные: удаление из памяти системы всех личных данных.
 - Восстановить настройки радио: восстановление всех параметров радио.

Радио AM-FM

Слушать радио

: Нажмите, чтобы перейти на домашнюю страницу.



: Нажатием включается система, выключается или включается звук. Нажатием с удержанием выключается система.

Выбор диапазона

1. Нажмите .
2. Нажмите АУДИО.
3. Нажмите Источник.
4. Выберите AM, FM, USB, Bluetooth или AUX input (Дополнительный линейный вход (AUX)).
Начнется воспроизведение сигнала той радиостанции, которая была выбрана в прошлый раз.

Выбор радиостанции

Поиск



Если частота радиостанции неизвестна: Автоматический поиск радиостанций запускается нажатием кнопки  или .

Прямая настройка



В меню AM или FM:

1. Нажмите Настр..
2. Введите номер станции.
3. Нажмите Пуск.

Избранное

1. Страницы избранного пролистываются нажатием кнопки  или .
2. Станция выбирается касанием.

Список радиостанций

1. В меню AM или FM нажмите кнопку Меню.
 2. Выберите «Перечень радиостанций».
 3. Список прокручивается нажатием кнопки  или . Станция выбирается касанием.
- Обновление списка станций
- В меню AM или FM нажмите кнопку Меню, затем нажмите Update Station List (Обновить список станций). Начнется обновление списка радиостанций.
 - Прервать процесс обновления списка радиостанций диапазона AM или FM можно нажатием кнопки Отмена.

RDS

В меню FM можно включить или выключить передачу данных по радиоканалу (RDS).

- Перейдите в меню «FM» и включите или выключите RDS.

Меню

Нажатием выбираются меню, предусмотренные для текущего источника.

Сохранение станции в избранном

Станции со всех диапазонов могут быть сохранены в любом порядке на избранных страницах. Можно сохранить до 25 станций.

Сохранение станций

Чтобы сохранить станцию в определенном положении в списке, нажмите соответствующую кнопку от 1 до 5 и удерживайте ее до тех пор, пока не прозвучит звуковой сигнал.

1. Выберите нужную радиостанцию.
2. Нажатием кнопки <или > выберите нужную страницу сохраненных избранных станций.
3. Нажмите и удерживайте любую программируемую кнопку, чтобы назначить текущую станцию соответствующей кнопке на выбранной странице списка избранных станций.

Чтобы изменить радиостанцию, назначенную программируемой кнопке, просто настройте радиоприемник на другую станцию, а затем нажмите и удерживайте соответствующую программируемую кнопку.

Прием радиосигнала

Во время приема радиосигнала могут наблюдаться частотные и статические помехи, если в дополнительный разъем питания подключено зарядное устройство мобильного телефона, какой-либо автомобильный аксессуар или иное внешнее электронное устройство. При наличии частотной интерференции или помех отключите устройство от розетки для дополнительных устройств.

FM

Хороший прием сигналов FM диапазона обеспечивается на расстоянии от 16 до 65 км (10 до 40 миль). Несмотря на то что в радиоприемник встроена специальная электронная схема для снижения помех, небольшие помехи все же возможны, особенно вокруг зданий или холмов, которые вызывают затухание и усиление звука.

AM

Расстояние приема большинства станций AM диапазона намного больше, чем радиостанций FM диапазона, особенно ночью. При увеличении расстояния частоты радиостанций могут вызывать помехи друг у друга. Помехи могут происходить при грозе или при передвижении под линиями электропередач. При наличии помех в данном случае попробуйте снизить уровень высоких частот на радиостанции.

Использование мобильных телефонов

Статические атмосферные помехи могут возникать при входящих или исходящих звонках, при зарядке аккумуляторной батареи телефона или просто при включенном телефоне. В этом случае необходимо отсоединить или выключить мобильный телефон.

Неподвижная штыверевая антенна

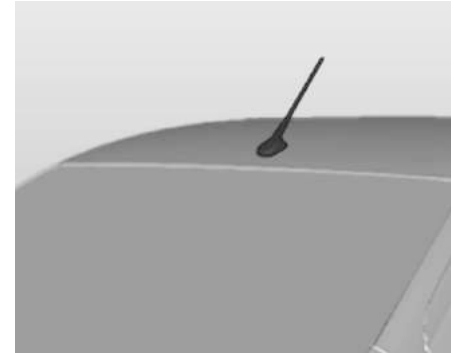

Для снятия вращайте антенну на крыше против часовой стрелки. Для установки вращайте антенну по часовой стрелке.

ВНИМАНИЕ!

Во избежание повреждения антенны и панели крыши антенну следует снимать перед заездом на автоматическую мойку или в помещение с низким потолком.

Установите и надежно закрепите антенну. При использовании багажника на крыше следует проверять, не мешает ли антенна размещению багажника или перевозимого на нем груза.

АУДИОПЛЕЕРЫ

USB-порт

Использование порта USB

Информационно-развлекательная система способна воспроизводить музыку и видео с устройства, подключенного к порту USB.

Поддержка USB

Автомобиль может быть оснащен USB-разъемом (стандарта USB 2.0) в основном вещевом отделении под подлокотником.

С портом USB совместимы не все устройства iPod и USB-накопители.

Чтобы устройство iPod работало правильно, обеспечьте наличие в нем встроенного программного обеспечения от Apple® последней версии. Встроенное программное обеспечение iPod можно обновить с помощью последней версии приложения iTunes®.

См. www.apple.com/br/itunes.

За помощь в идентификации iPod обращайтесь на www.apple.com/br/support.

Через порт USB возможно воспроизведение хранящихся на USB-накопителе файлов .mp3, .wma, .ogg и .wav с именами, написанными как строчными, так и прописными буквами.

Поддерживаемая структура папок на USB-носителе

Информационно-развлекательная система поддерживает 15 уровней вложения папок.

Подключение USB-накопителя или iPod/iPhone

Чтобы подключить USB-накопитель, его следует подключить к порту USB.

Чтобы подключить iPod/iPhone, следует подключить один конец кабеля устройства к iPod/iPhone, а другой – к порту USB.

Подключенный к автомобилю iPod/iPhone заряжается, когда ключ зажигания находится в положении 1 или 2. См. Пуск двигателя § 8-13. Когда автомобиль выключен, iPod/iPhone автоматически выключается и не заряжается от аккумуляторной батареи автомобиля, как и не расходует ее заряд.

Дополнительную информацию об использовании разъема USB см. в разделе «Информация об аудиосистеме» ниже.

Разъем USB (аудиосистема)

Информационно-развлекательная система способна воспроизводить музыкальные файлы с USB-накопителей и iPod/iPhone.

Информация об аудиосистеме

Воспроизведение файлов MP3/WMA/OGG/WAV

- Возможно воспроизведение музыкальных файлов с расширениями .mp3, .wma, .ogg и .wav.
- Возможно воспроизведение файлов MP3, имеющих следующие характеристики:

Битрейт: 8...320 Кбит/с Частота дискретизации: 48 кГц, 44,1 кГц, 32 кГц, 24 кГц, 22,05 кГц и 16 кГц.

- Высокое качество звука обеспечивается при битрейте свыше 128 Кбит/с.
- Возможно отображение информации из тегов Id3 файлов MP3: название альбома, имя исполнителя и т. п.
- Для отображения названия альбома, композиции и информации об исполнителе файл должен соответствовать спецификации ID3 Tag V1 или V2.

Использование USB-накопителей и iPod/iPhone

- Используйте USB-накопитель или флэш-карты. Не подключайте устройства через адаптер USB.
- Не подключайте и не отключайте устройство USB несколько раз за короткий промежуток времени – это может привести к накоплению статического электричества и возникновению проблем с использованием устройства.
- Используйте устройство USB с металлическим соединительным штекером.
- Соединение с устройствами USB типа i-Stick может быть ненадежным из-за вибрации, которой подвергается автомобиль.
- Не прикасайтесь к соединительному штекеру устройства USB.

- Количество времени, необходимого на обработку файлов, зависит от типа и емкости USB-накопителя, а также от типа хранящихся на нем файлов.
- Некоторые файлы на USB-накопителях могут быть несовместимы.
- Через концентратор USB возможно подключение не более двух устройств USB и одного iPod. В зависимости от особенностей концентратора USB некоторые устройства могут не поддерживаться. При недостаточной мощности электропитания возможны сбои в работе устройств.
- Не отсоединяйте устройство USB во время проигрывания. Это может привести к повреждению системы или неисправности устройства USB.
- Отсоединяйте устройство USB при выключенном зажигании. Если устройство USB подключить при включенном зажигании, возможна поломка устройства или возникновение нарушений в его работе.
- USB-накопители можно подключать только для воспроизведения музыки/видео и просмотра фотографий.
- Не следует использовать порт USB в целях зарядки устройств USB. Выделяемое тепло может привести к поломке или снижению качества работы.
- Воспроизведение музыкальных файлов с защитой DRM невозможно.

- Некоторые модели iPod и iPhone могут не поддерживать возможность подключения к этой системе или отдельные ее функции.
- Подключайте iPod/iPhone к системе только кабелем, специально предназначенным для iPod/iPhone. Другие соединительные кабели использовать нельзя.
- Возможна поломка iPod/iPhone в случае подключения к автомобилю при включенном зажигании. Когда iPod/iPhone не используется, отсоединяйте его.
- Когда iPod/iPhone подключен к порту USB с помощью кабеля для iPod/iPhone, воспроизведение музыки через Bluetooth невозможно.
- Функции воспроизведения iPod/iPhone и отображаемая им информация могут отличаться при воспроизведении через информационно-развлекательную систему.

	Step 1	Step 2	Step 3	Step 4
Playlist	Playlist	Songs		
Artists	Artists	Albums	Songs	
Albums	Albums	Songs		
Songs	Songs			
Genres	Genres	Artists	Albums	Songs
Composer	Composer	Albums	Songs	
Audiobooks	Tracks			

- В таблице приведены этапы поиска для функции поиска в iPod/iPhone.

Воспроизведение с USB-носителей

Воспроизведение музыки из устройства USB

- Подключите устройство USB к порту USB.
- Воспроизведение начнется автоматически после того, как система закончит считывать информацию об устройстве USB.
- Если прочесть информацию об устройстве USB не удастся, система выведет на экран сообщение об ошибке и переключится в предыдущий использовавшийся режим.

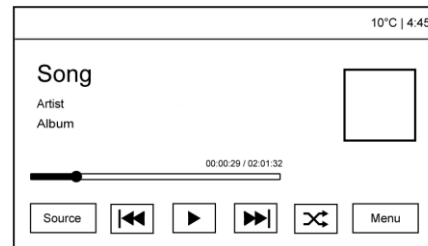

Если устройство USB уже подключено:

- Нажмите .
- Нажмите АУДИО.
- Нажмите Источник.
- Нажмите USB.

Чтобы остановить устройство USB и выбрать другой источник мультимедийных данных, нажмите кнопку Источник, затем выберите другой источник.

Чтобы извлечь устройство USB, выберите другую функцию, затем извлеките устройство USB.

Пауза

- Чтобы сделать паузу, нажмите кнопку **II**.
- Чтобы продолжить воспроизведение, нажмите кнопку **▶**.

Переход на следующий или предыдущий файл

- Переход на следующий файл выполняется нажатием кнопки **▶|**.
- Если не более чем через 5 секунд с начала воспроизведения нажать кнопку **◀◀**, начнется воспроизведение предыдущего файла.

Возврат к началу текущего файла

Нажмите кнопку **◀◀** не менее чем через 5 секунд с начала воспроизведения.

Перемотка вперед или назад

Перемотка назад или вперед выполняется нажатием и удержанием кнопки **◀◀** или **▶▶** во время воспроизведения. Чтобы возобновить воспроизведение с обычной скоростью, необходимо отпустить кнопку.

Воспроизведение файлов в случайном порядке

- Нажмите **⌘** во время воспроизведения.
- Вкл: воспроизведение файлов в случайном порядке.

- ВЫКЛ.: возврат к обычному режиму воспроизведения.

Использование меню воспроизведения музыки через USB

- Нажмите кнопку Menu (Меню) во время воспроизведения.
- Выберите необходимое меню касанием.

Просмотр музыки

1. Нажмите Просмотр музыки.
2. Выберите необходимый аудиофайл.

Настройки тембра

- Нажмите Настройки тембра. Откроется меню настройки параметров звуковоспроизведения. См. «Настройка тембра» в разделе «Органы управления аудиосистемой», Управление **↻** 6-49.

Авторегул. громкости

- Нажмите Авторегул. громкости. Откроется меню Auto Volume (Авторегул. громкости). См. «Авторегулировка громкости» в разделе «Органы управления аудиосистемой», Управление **↻** 6-49.

Протокол передачи мультимедиа (MTP)

- Подключите устройство, поддерживающее MTP.
- Воспроизведение начнется автоматически после того, как система закончит считывать информацию об устройстве MTP.

- Если прочесть информацию об устройстве MTP не удастся, система выведет на экран сообщение об ошибке и переключится в предыдущий использовавшийся режим.

Воспроизведение с iPod/iPhone

Эта функция реализована на моделях, поддерживающих подключение iPod/iPhone.

Воспроизведение музыкальных файлов

- Подключите iPod/iPhone к порту USB.
- Воспроизведение начнется с того места, на котором оно было остановлено в прошлый раз, после того, как система закончит считывать информацию об устройстве USB.
- Если прочесть информацию об устройстве USB не удастся, система выведет на экран сообщение об ошибке и переключится в предыдущий использовавшийся режим.

Если iPod/iPhone уже подключен:

1. Нажмите **▶**.
2. Нажмите АУДИО.
3. Нажмите Источник.
4. Нажмите iPod.

Чтобы остановить устройство и выбрать другой источник мультимедийных данных, нажмите кнопку Source (Источник), затем выберите другой источник. Чтобы извлечь устройство, выберите другую функцию, затем извлеките устройство.

Пауза

- Чтобы сделать паузу, нажмите кнопку **II**.
- Чтобы продолжить воспроизведение, нажмите кнопку **▶**.

Переход на следующую или предыдущую композицию

- Переход на следующую композицию выполняется нажатием кнопки **▶▶**.
- Если не более чем через три секунды с начала воспроизведения нажать кнопку **◀◀**, начнется воспроизведение предыдущего файла.

Возврат к началу текущего файла

Нажмите кнопку **◀◀** не менее чем через три секунды с начала воспроизведения.

Перемотка вперед или назад

Перемотка назад или вперед выполняется нажатием и удержанием кнопки **◀◀** или **▶▶** во время воспроизведения. Чтобы возобновить воспроизведение с обычной скоростью, необходимо отпустить кнопку.

Воспроизведение файлов в случайном порядке

- Нажмите **⌘** во время воспроизведения.
- ON (ВКЛ): воспроизведение файлов в случайном порядке.
- OFF (ВЫКЛ): возврат к обычному режиму воспроизведения.

Использование меню iPod

- Нажмите кнопку Menu (Меню) во время воспроизведения.
- Касанием выберите нужный режим воспроизведения.

Просмотр музыки

1. Нажмите Просмотр музыки.
2. Выберите необходимый аудиофайл.

Настройки тембра

- Нажмите Настройки тембра. Откроется меню настройки параметров звуковоспроизведения. См. «Настройка тембра» в разделе «Органы управления аудиосистемой», Управление ⌘ 6-49.

Авторегул. громкости

- Нажмите Авторегул. громкости. Откроется меню Auto Volume (Авторегул. громкости). См. «Авторегулировка громкости» в разделе «Органы управления аудиосистемой», Управление ⌘ 6-49.

Разъем USB (графическая система)

Информационно-развлекательная система позволяет просматривать файлы, находящиеся на USB-накопителях и устройствах, поддерживающих протокол передачи мультимедиа (MTP).

Информация о графической системе

- Поддерживаемые расширения файлов: .jpg, .bmp, .png, .gif.
- Анимированные файлы GIF не поддерживаются.
- Некоторые файлы могут не отображаться из-за различий в формате записи или ошибок в файлах.

Просмотр изображений

1. Подключите устройство USB к порту USB.
 2. Коснитесь экрана, чтобы перейти в полноэкранный режим. Чтобы вернуться на предыдущий экран, коснитесь экрана еще раз.
- Если совместимое устройство USB уже подключено:
1. Нажмите
 2. Нажмите ГАЛЕРЕЯ.
 3. Нажмите



ВНИМАНИЕ!

Когда автомобиль находится в движении, некоторые функции выключаются.

Просмотр слайд-шоу

1. На экране изображения нажмите кнопку .
2. Чтобы выйти из режима слайд-шоу, коснитесь экрана во время просмотра.

Переход к предыдущему или следующему изображению

На экране изображения нажмите кнопку  или .

Поворот изображения

На экране изображения нажмите кнопку .

Увеличение изображения

На экране изображения нажмите кнопку .

Использование меню просмотра изображений с USB

1. На экране изображения нажмите кнопку МЕНЮ.
2. Выберите нужное меню касанием:
 - Время показа слайдов: позволяет выбрать интервал слайд-шоу.
 - Отображение времени / температуры: позволяет выбрать Вкл или Выкл в отношении отображения времени и температуры в полноэкранном режиме.
 - Настройки отображения: регулировка яркости и контрастности.
3. Чтобы выйти, нажмите кнопку .

Разъем USB (видеосистема)

Информационно-развлекательная система позволяет просматривать видеофайлы, находящиеся на USB-накопителях и устройствах, поддерживающих протокол передачи мультимедиа (MTP).



Информация о видеосистеме

- Поддерживаемое разрешение: до 1280 x 720 (Ш x В) пикселей.
- Частота кадров: до 30 кадров/с.
- Поддерживаемые форматы видео: mp4. Для проигрывания видеофайлов также необходим определенный кодек.
- Поддерживаемый кодек: H.264.
- Поддерживаемые форматы звука: MP3, AC3, AAC, WMA.
- Максимальный битрейт видео:
 - mpeg-1: 8 Мбит/с
 - mpeg-4 (mpeg4, mp42, mp43): 4 Мбит/с.
- Максимальный битрейт аудио:
 - mp3: 320 кбит/с
 - wma: 320 кбит/с
 - ac-3: 640 кбит/с
 - aac: 449 кбит/с
- Воспроизведение видеофайлов с защитой DRM невозможно.



Воспроизведение видеофайлов

1. Подключите устройство USB к порту USB.
2. Коснитесь экрана, чтобы перейти в полноэкранный режим. Чтобы вернуться на предыдущий экран, коснитесь экрана еще раз.



Если устройство USB уже подключено:

1. Нажмите .
 2. Нажмите ГАЛЕРЕЯ.
 3. Нажмите .
- Воспроизведение видеофайлов недоступно во время движения.



Пауза

- Чтобы сделать паузу, нажмите кнопку .
- Чтобы продолжить воспроизведение, нажмите кнопку .



Переход к следующему или предыдущему видеофайлу

- Переход на следующий файл выполняется нажатием кнопки .
- Если не более чем через 5 секунд с начала воспроизведения нажать кнопку , начнется воспроизведение предыдущего файла.

Возврат к началу текущего видеофайла

Нажмите кнопку  не менее чем через 5 секунд с начала воспроизведения. Перемотка вперед или назад Перемотка назад или вперед выполняется нажатием и удержанием кнопки  или  во время воспроизведения. Чтобы возобновить воспроизведение с обычной скоростью, необходимо отпустить кнопку.

Просмотр в полноэкранном режиме.

В окне видео нажмите кнопку . Чтобы вернуться на предыдущий экран, нажмите  еще раз.

Работа с меню просмотра фильмов через USB-порт

1. В окне видео нажмите кнопку МЕНЮ.
2. Выберите нужное меню касанием:
 - Настройки тембра: отображение параметров звука. См. параграф «Настройки тембра» в разделе «Управление» ↻ 6-49».
 - Авторегул. громкости: автоматическая регулировка громкости в зависимости от скорости движения автомобиля. См. параграф «Автоматическая регулировка громкости» в разделе «Управление» ↻ 6-49».
 - Clock Temp. Дисплей: позволяет выбрать Вкл или Выкл в отношении отображения времени и температуры в полноэкранном режиме.
 - Настройки отображения: регулировка яркости и контрастности.
3. Чтобы выйти, нажмите кнопку .

Вспомогательные устройства**Использование линейного входа (если предусмотрен комплектацией)**



Меню настроек и набор функций могут меняться в зависимости от комплектации автомобиля.

Гнездо линейного входа (если предусмотрено комплектацией) можно использовать для подключения внешних аудиоустройств, таких как iPod®, iPhone®, проигрыватель MP3 или проигрыватель компакт-дисков, а также других поддерживаемых устройств для использования в качестве дополнительного источника звуковых материалов. Переднее гнездо линейного входа не является аудиовыходом, поэтому не следует подсоединять к нему наушники.

Информационно-развлекательная система позволяет проигрывать музыкальные файлы с устройства, подключенного к дополнительному линейному входу (если предусмотрен комплектацией).

Воспроизведение музыки

Чтобы воспроизвести музыку с уже подключенного устройства:

1. Нажмите .
2. Нажмите АУДИО.
3. Нажмите Источник.
4. Нажмите кнопку AUX (ВХОД).
5. Нажмите .

Чтобы настроить тембр, см. «Предустановленные параметры тембра» и «Пользовательские параметры тембра» в разделе «Параметры системы», Управление ↻ 6-49.

ТЕЛЕФОН

Канал Bluetooth (Обзор)

При наличии интерфейса Bluetooth® система может взаимодействовать со многими поддерживающими его телефонами, КПК и другими устройствами, что позволяет:

- совершать и принимать вызовы по громкой связи;
- передавать данные без физического соединения;
- воспроизводить аудиофайлы в потоковом режиме;

Сначала необходимо выполнить сопряжение устройства. См. «Сопряжение» далее в этом разделе.

Чтобы минимизировать отвлекающие факторы, перед началом вождения выполните в припаркованном автомобиле следующие действия:

- Ознакомьтесь с функциями мобильного телефона. Наведите порядок в телефонной книге и списке контактов, удалите дублирующие и редко используемые записи. Если возможно, запрограммируйте номера для быстрого набора и другие сокращенные команды.
- Вспомните органы управления и использование информационно-развлекательной системы.
- Сопряжение сотового телефона(ов) с автомобилем. С некоторыми моделями сотовых телефонов система может не работать. См. «Сопряжение» далее в этом разделе.

ОПАСНОСТЬ

Отвлекаясь надолго или слишком часто от дороги на какую-либо функцию информационно-развлекательной системы, вы можете спровоцировать аварию. Это чревато нанесением травмы как вам, так и окружающим, вплоть до летального исхода. Не отвлекайтесь на длительное время на информационно-развлекательную систему во время управления автомобилем. Сосредоточьтесь на управлении автомобилем, не отвлекаясь слишком часто на экраны дисплеев. По возможности пользуйтесь голосовыми командами.

ПРЕДУПРЕЖДЕНИЕ!

Брать телефон в руки во время движения запрещено законом. Перед началом поездки следует убедиться, что Bluetooth® включен. В противном случае необходимо остановиться в безопасном месте, чтобы воспользоваться мобильным телефоном.

Автомобили с поддержкой Bluetooth могут совершать и принимать телефонные звонки в режиме громкой связи, имея мобильный телефон с поддержкой Bluetooth и профилем для громкой связи. Управление

системой осуществляется посредством информационно-развлекательной системы. Использовать систему можно, когда ключ зажигания установлен в положение 1 или 2. См. Пуск двигателя ↻ 8-13. Не все модели телефонов могут работать через Bluetooth и не все телефоны поддерживают все функции. В некоторых местах на использование технологии беспроводной передачи данных по Bluetooth могут накладываться определенные ограничения. В силу разнообразия устройств Bluetooth и используемого микропрограммного обеспечения ваше устройство может вести себя при подключении по Bluetooth не так, как описано.

Канал Bluetooth (Органы управления информационно-развлекательной системой)

Порядок использования органов управления информационно-развлекательной системы для получения доступа к системе меню см. в разделе Обзор ↻ 6-2.

Подключение

Сначала необходимо выполнить сопряжение Bluetooth-совместимого мобильного телефона с интерфейсом Bluetooth, а потом подключить его к автомобилю.

Прежде чем выполнять сопряжение сотового телефона, следует обратиться к

инструкции на телефон, чтобы получить подробную информацию о Bluetooth-функциях телефона.

Информация о сопряжении



- Телефон Bluetooth с поддержкой MP3 не может быть одновременно сопряжен с автомобилем как телефон и подключен по USB как проигрыватель MP3-файлов.
- С системой Bluetooth можно сопрячь не более 10 мобильных телефонов.
- Процедуру сопряжения необходимо выполнить только один раз. Повторное ее выполнение может потребоваться только в том случае, если информация о сопряженном устройстве будет удалена из памяти системы.
- Одновременно к системе может быть подключен только один сопряженный сотовый телефон.
- Если в пределах доступа системы находится несколько сопряженных мобильных телефонов, система пытается установить соединение с первым доступным телефоном в том порядке, в котором они были впервые сопряжены с системой.

После сопряжения поддерживающего Bluetooth устройства и информационно-развлекательной системы в память системы будет автоматически загружена информация о контактах на телефоне. Это зависит от типа сопряженного телефона.

Если загрузка не произошла автоматически, ее необходимо выполнить вручную на телефоне.

Сопряжение телефона – SSP и отсутствие сопряженных устройств

Если с информационно-развлекательной системой не сопряжены устройства и поддерживается функция простого безопасного сопряжения (SSP):

1. Нажмите .
2. Нажмите кнопку ТЕЛЕФОН или кнопку  на рулевом колесе.
3. Нажмите Поиск устройства.
4. Выберите в перечне найденных устройств интересующее вас устройство, чтобы установить с ним сопряжение.
5. Нажмите Да во всплывающих окнах на экране устройства Bluetooth и системы.
6. После успешного установления сопряжения устройства Bluetooth и информационно-развлекательной системы на дисплее системы отобразятся функции телефона.

Сопряжение телефона – SSP и наличие сопряженных устройств

Если с информационно-развлекательной системой сопряжены устройства и поддерживается функция простого безопасного сопряжения (SSP):

1. Нажмите .
2. Нажмите Настройки.

3. Нажмите кнопку Bluetooth, затем – Управление устройствами.





4. Касанием выберите нужное сопрягаемое устройство.

После того как устройство Bluetooth будет успешно сопряжено с информационно-развлекательной системой, на экране сопряжения устройств будет выделено имя устройства. Если нужное устройство недоступно, переходите к этапу 5.

5. Нажмите кнопку Поиск устройства, чтобы выполнить поиск нужного устройства.

6. Выберите в перечне найденных устройств интересующее вас устройство, чтобы установить с ним сопряжение.

7. Нажмите Да во всплывающих окнах на экране устройства Bluetooth и системы.

- Подключенный телефон отмечается значком .
- Значок  /  указывает на доступность функций громкой связи и воспроизведения музыки с телефона.
- Значок  указывает на доступность только функций громкой связи.
- Значок  указывает на доступность только функций воспроизведения музыки через Bluetooth.

Сопряжение телефона – отсутствие поддержки SSP и сопряженных устройств





Если с информационно-развлекательной системой не сопряжены устройства и не поддерживается функция SSP:

1. Нажмите .
 2. Нажмите кнопку ТЕЛЕФОН или кнопку  на рулевом колесе.
 3. Нажмите Поиск устройства.
 4. Выберите в перечне найденных устройств интересующее вас устройство, чтобы установить с ним сопряжение.
 5. Введите личный идентификационный номер (PIN-код) (по умолчанию: 1234) к устройству Bluetooth. После успешного установления сопряжения устройства Bluetooth и информационно-развлекательной системы на дисплее системы отобразятся функции телефона.
- В случае невозможности подключения на дисплее информационно-развлекательной системы отображается сообщение об ошибке.
- Если устройство Bluetooth ранее подключалось, информационно-развлекательная система выполняет подключение автоматически. При этом если интерфейс Bluetooth на устройстве выключен, информационно-развлекательная система выводит сообщение об ошибке.

Сопряжение телефона – отсутствие поддержки SSP и наличие сопряженных устройств

Если с информационно-развлекательной системой сопряжены устройства и не поддерживается функция простого безопасного сопряжения (SSP):

1. Нажмите .
2. Нажмите Настройки.
3. Нажмите кнопку Bluetooth, затем – Управление устройствами.
4. Касанием выберите нужное сопрягаемое устройство. После того как устройство Bluetooth будет успешно сопряжено с информационно-развлекательной системой, на экране сопряжения устройств будет выделено имя устройства. Если нужное устройство недоступно, переходите к этапу 5.
5. Нажмите кнопку Поиск устройства, чтобы выполнить поиск нужного устройства.
6. Выберите в перечне найденных устройств интересующее вас устройство, чтобы установить с ним сопряжение.
7. Введите личный идентификационный номер (PIN-код) (по умолчанию: 1234) к устройству Bluetooth. После того как устройство Bluetooth будет успешно сопряжено с информационно-развлекательной системой, на экране сопряжения устройств будет выделено имя устройства.

- Значок  /  указывает на доступность функций громкой связи и воспроизведения музыки с телефона.
- Значок  указывает на доступность только функций громкой связи.
- Значок  указывает на доступность только функций воспроизведения музыки через Bluetooth.

Подключение сопряженного устройства Bluetooth

1. Нажмите .
2. Нажмите Настройки.
3. Нажмите кнопку Bluetooth, затем – Управление устройствами.
4. Касанием выберите подключаемое устройство.



Проверка наличия подключения через Bluetooth

1. Нажмите .
2. Нажмите Настройки.
3. Нажмите кнопку Bluetooth, затем – Управление устройствами.
4. Сопряженное устройство будет выделено.

Отключение устройства Bluetooth

1. Нажмите .
2. Нажмите Настройки.
3. Нажмите кнопку Bluetooth, затем – Управление устройствами.
4. Касанием выберите отключаемое устройство.
5. Нажмите Отключить.

Удаление устройства Bluetooth

1. Нажмите .
2. Нажмите Настройки.
3. Нажмите кнопку Bluetooth, затем – Управление устройствами.
4. Касанием выберите удаляемое устройство.
5. Нажмите .
6. Нажмите Удалить.

Примечание

Если устройство, которое необходимо удалить, подключено, перед удалением его необходимо отсоединить.

Музыка через Bluetooth

Перед воспроизведением музыки через Bluetooth прочтите следующую информацию:

- Сотовый телефон или устройство Bluetooth должны поддерживать спецификацию A2DP (Advanced Audio Distribution Profile) версии не ниже 1.2; устройство или телефон должны быть зарегистрированы и подключены к автомобилю.
- На сотовом телефоне или устройстве Bluetooth выберите тип подключаемого устройства Bluetooth «Стереогарнитура».
- Если подключение в режиме стереогарнитуры будет выполнено успешно, на дисплее появится значок .

- Звуковой сигнал с устройства Bluetooth будет воспроизводиться через информационно-развлекательную систему.
- Чтобы воспроизведение музыки через Bluetooth было возможно, необходимо подключить к системе Bluetooth-устройство. Чтобы использовать функцию воспроизведения музыки через Bluetooth, подключите телефон с Bluetooth к информационно-развлекательной системе.
- Если устройство Bluetooth будет отключено, воспроизведение музыки прекратится. Поток аудио сигнала поддерживают не все Bluetooth-телефоны. Одновременно можно использовать только одну функцию: громкая связь через Bluetooth или воспроизведение музыки с телефона. Например, если включить режим громкой связи через Bluetooth во время воспроизведения музыки с телефона, музыка будет прервана. Воспроизведение музыки через динамики автомобиля невозможно, если в сотовом телефоне нет сохраненных музыкальных файлов.

Примечание

Проверьте громкость на телефоне и в музыкальном проигрывателе. Если она слишком низкая, вы можете не услышать музыку через Bluetooth.



Примечание

В зависимости от используемого телефона/устройства и (или) программного проигрывателя название композиции во время ее воспроизведения может не отображаться.

Воспроизведение музыки через Bluetooth

1. Нажмите .
2. Нажмите АУДИО.
3. Нажмите Источник.
4. Нажмите Bluetooth.

Пауза

Чтобы сделать паузу, нажмите кнопку . Чтобы продолжить воспроизведение, нажмите кнопку .

Воспроизведение следующей композиции



Нажмите .

Воспроизведение предыдущей композиции

Если не более чем примерно через две секунды с начала воспроизведения нажать кнопку , начнется воспроизведение предыдущей композиции.

Возврат к началу текущей композиции
Нажмите кнопку  не менее чем примерно через две секунды после начала воспроизведения.

Поиск

Перемотка назад или вперед выполняется нажатием и удержанием кнопки  или .

Воспроизведение композиций в случайном порядке

Нажмите  во время воспроизведения. Чтобы вернуться к обычному воспроизведению, нажмите эту кнопку еще раз.

Эта функция поддерживается не всеми устройствами Bluetooth.

При воспроизведении музыки через Bluetooth не переключайте записи слишком быстро.

Особенности воспроизведения музыки через Bluetooth:

- Передача данных из устройства Bluetooth в информационно-развлекательную систему занимает некоторое время.
- Если сотовый телефон или устройство Bluetooth не находится в режиме экранной заставки, воспроизведение может не начаться автоматически.
- Информационно-развлекательная система передает команду на воспроизведение с устройства Bluetooth только в режиме воспроизведения музыки

через Bluetooth. Если это происходит в другом режиме, система передает команду остановить воспроизведение. В зависимости от настроек устройства Bluetooth на выполнение команды воспроизведения/остановки может потребоваться некоторое время.

- Если воспроизведение музыки через Bluetooth не работает, проверьте, находится ли устройство Bluetooth в режиме экранной заставки.
- При воспроизведении музыки через Bluetooth звук может прерываться.
- Информационно-развлекательная система воспроизводит аудиосигнал в том виде, в котором он поступает с сотового телефона или устройства Bluetooth.

Телефон с устройством громкой связи

Общая информация

Из автомобилей, оснащенных системой Hands-Free Phone, можно совершать и принимать телефонные звонки в режиме громкой связи, имея мобильный телефон с поддержкой технологии Bluetooth и громкой связи.



Управление системой осуществляется посредством информационно-развлекательной системы и речевых команд. Не все модели телефонов могут работать с системой громкой связи, и не все телефоны поддерживают все функции.

Органы управления телефонной системой громкой связи





Управление телефонной системой громкой связи осуществляется с помощью кнопок на панели управления информационно-развлекательной системой и органов управления на рулевом колесе.

Органы управления на рулевом колесе (если предусмотрены комплектацией)

С помощью органов управления на рулевом колесе можно:



- принимать входящие вызовы;
- подтверждать информацию системы;
- завершать вызовы;
- отклонять вызовы;
- отменять операции;
- совершать исходящие вызовы по списку вызовов.
-  : Нажатием принимается входящий вызов.
-  : Нажмите, чтобы завершить соединение, отклонить вызов или отменить операцию.

Совершение вызова посредством ввода номера телефона

- Нажмите кнопку , затем нажмите кнопку ТЕЛЕФОН на экране.
 - Нажмите кнопку  на рулевом колесе.
- В случае ошибочного ввода номера удалять цифры по одной можно нажатием кнопки , а чтобы удалить все цифры номера, следует нажать и удерживать кнопку .

Перевод вызова на сотовый телефон (конфиденциальный режим)

Чтобы перевести вызов с сотового телефона на систему громкой связи:



1. Нажмите .
2. Еще раз нажмите кнопку , чтобы снова переключиться на систему громкой связи.

Включение и выключение микрофона

Микрофон включается и выключается нажатием кнопки .



Повторный набор номера



Чтобы совершить вызов посредством повторного набора номера:

- Чтобы открыть экран функции повторного набора номера, нажмите кнопку  на рулевом колесе.
- Нажмите кнопку  на экране телефона. Повторный набор невозможен, если в списке предыдущих звонков нет номеров.



Прием вызовов

При поступлении телефонного вызова на подключенный через Bluetooth сотовый телефон выключается звук аудиосистемы или делается пауза в воспроизведении и звучит сигнал вызова; одновременно отображается соответствующая информация.

Чтобы принять вызов, нажмите  в блоке клавиш на рулевом колесе или кнопку  на дисплее системы.

Чтобы отклонить вызов, нажмите  на рулевом колесе или кнопку  на дисплее системы.

Работа с меню контактов

1. Нажмите кнопку Контакты на экране телефона.
2. Список прокручивается нажатием кнопки  или .
3. Вызов совершается касанием записи в телефонной книге.
4. Если с именем связаны несколько номеров, нужный вызываемый номер выбирается касанием.

Примечание

После установления сопряжения вашего телефона и информационно-развлекательной системы по Bluetooth в память системы будет автоматически загружена информация о контактах на телефоне. Однако для некоторых телефонов автоматическая загрузка телефонной книги может не сработать. В таком случае пользуйтесь телефонной книгой на телефоне. Рекомендуем выбрать пункт «Всегда» в запросе на подключение к телефонной книге при первоначальном связывании с телефоном.

Если Bluetooth-устройство уже связывалось с информационно-развлекательной системой ранее, соединение устанавливается автоматически. В случае выключения Bluetooth-интерфейса на устройстве система выводит сообщение об ошибке.

Поиск в книге контактов

1. Нажмите кнопку Контакты на экране телефона.
2. Нажмите значок  на экране контактов.
3. Введите с клавиатуры имя для поиска. Подробнее см. в разделе «Поиск по имени» далее.
4. Вызов совершается касанием записи в телефонной книге.
5. Если с именем связаны несколько номеров, нужный вызываемый номер выбирается касанием.

После установления сопряжения поддерживающего Bluetooth устройства и информационно-развлекательной системы в память системы будет загружена информация о контактах на телефоне. Из некоторых телефонов автоматическая загрузка может не произойти. В этом случае подключите телефон еще раз или выгрузите телефонную книгу с телефона вручную.

Поиск имени





Выбирайте буквы с помощью клавиатуры на экране телефонной книги. По мере выбора букв на экране телефонной книги будут отображаться имена, в которых присутствуют эти буквы. Чем больше введено букв, тем короче список возможных имен.

Чтобы выполнить поиск имени Alex:

1. Нажмите кнопку ABC/АБВГ, чтобы выбрать первую букву.

2. Нажмите (jkl/mnop), чтобы выбрать вторую букву.
3. Нажмите (def/дежз), чтобы выбрать третью букву.
4. Нажмите (wxy/эяю), чтобы выбрать четвертую букву.

Вызов по номеру из списка прошлых вызовов

1. Нажмите кнопку Предыдущие вызовы на экране телефона.
2. Коснитесь соответственно:
 -  Все вызовы
 -  Совершенные вызовы
 -  Пропущенные вызовы
 -  Принятые вызовы
3. Выберите запись о контакте для вызова.

Вызов по номеру из списка сокращенного набора

Нажмите и удерживайте клавишу быстрого набора с помощью клавиатуры на экране телефона.

Для сокращенного набора можно использовать только номера, сохраненные ранее в списке сокращенного набора. Поддерживаются номера сокращенного набора длиной до двух цифр.

Для быстрого набора двузначного номера нажмите и удерживайте клавишу второй цифры.

Телефон с устройством громкой связи (Apple CarPlay и Android Auto)

Apple CarPlay и Android Auto

Более подробную информацию см. в разделе «Apple CarPlay и Android Auto» ↗ 6-35»

ТОВАРНЫЕ ЗНАКИ И ЛИЦЕНЗИОННЫЕ СОГЛАШЕНИЯ



Словесный знак и логотип Bluetooth являются собственностью Bluetooth® SIG, Inc. и используются компанией General Motors только в соответствии с лицензией. Другие товарные знаки и названия являются собственностью их владельцев.



Сертификация DivX Certified® для воспроизведения видео DivX®, включая контент высокого качества.

Защищено одним или несколькими патентами США из следующего списка: 7,295,673; 7,460,668; 7,515,710; 7,519,274.

DivX®, DivX Certified® и соответствующие логотипы являются товарными знаками Rovi Corporation или ее дочерних компаний и используются на основании лицензии.



Знаки «Made for iPod» и «Made for iPhone» означают, что в электронном устройстве предусмотрена возможность подключения к iPod или iPhone соответственно, кроме того, устройство сертифицировано разработчиком на соответствие техническим требованиям Apple. Компания Apple не несет ответственности за работу данного устройства и за его соответствие стандартам безопасности и нормативным требованиям. Обратите внимание, что работа данного устройства с iPod или iPhone может повлиять на работу беспроводной связи.

iPod и iPhone являются торговыми знаками компании Apple Computer, Inc., зарегистрированными в США и других странах.

Android Auto является зарегистрированным товарным знаком Google Inc. Apple CarPlay является зарегистрированным товарным знаком Apple Inc.

7

ОРГАНЫ УПРАВЛЕНИЯ КЛИМАТ-КОНТРОЛЕМ

- СИСТЕМЫ КЛИМАТ-КОНТРОЛЯ 7-2
- ВЕНТИЛЯЦИОННЫЕ РЕШЕТКИ 7-6
- ТЕХНИЧЕСКОЕ ОБСЛУЖИВАНИЕ 7-8



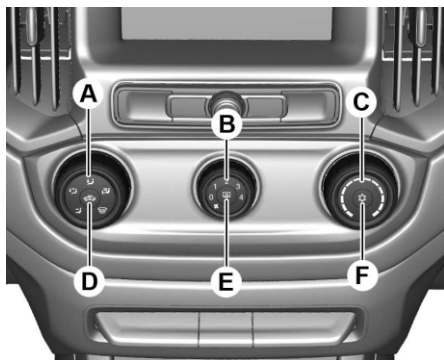

СИСТЕМЫ КЛИМАТ-КОНТРОЛЯ

 ПРЕДУПРЕЖДЕНИЕ!

Не следует спать в автомобиле при работающем кондиционере или системе обогрева. Возможно причинение серьезного вреда или смерти из-за недостатка кислорода и/или понижения температуры тела.



Средства управления:

- Распределение воздуха (A)
- Скорость вентилятора (B)
- Температура (C)
- Рециркуляция воздуха  (D)
- Обогрев заднего стекла  (E)
- Охлаждение  (F)
- Удаление влаги и инея со стекол 

Температура

Регулировка температуры осуществляется поворотом ручки (C).

Синий: Холоднее
Красный: Теплее

Распределение воздуха

Вращением ручки установите, к каким соплам будет направляться воздух (A).

 : В область головы через регулируемые вентиляционные отверстия

 : К области головы и к нише для ног

 : К нише для ног



 : На ветровое стекло и в нишу для ног

 : Удаление влаги и инея

Скорость вращения вентилятора

Отрегулируйте интенсивность подачи воздуха вращением ручки (B).

Подогрев заднего стекла

Включается нажатием клавиши  (E), см. Обогрев заднего стекла  1-15.

Система рециркуляции воздуха

Режим рециркуляции воздуха включается и выключается клавишей  (D).

Используйте систему рециркуляции для быстрого и максимального охлаждения воздуха. Также используйте ее при движении по запыленным или неприятно пахнущим дорогам, чтобы ограничить проникновение частиц пыли и запахов в салон.

 ПРЕДУПРЕЖДЕНИЕ!

Длительное использование режима рециркуляции может вызвать сонливость. Необходимо периодически выключать этот режим для поступления свежего воздуха с улицы.



В режиме рециркуляции уменьшается объем поступающего в салон с улицы воздуха. Если рециркуляция включена без охлаждения, влажность воздуха повышается, и возможен запотевание стекол. Качество воздуха в замкнутом пространстве со временем ухудшается, что может вызывать у находящихся в салоне чувство сонливости.

Охлаждение

Нажмите клавишу  (F). Охлаждение включается только во время работы двигателя и вентилятора.

Кондиционер охлаждает воздух и удаляет из него влагу (осушает), когда наружная температура слегка превышает температуру замерзания. Образовавшийся конденсат может капать из-под автомобиля. Если охлаждение или осушение не требуется, для экономии топлива систему рекомендуется выключить.

Если ручка управления вентилятором (B) находится в положении 0, кондиционирование воздуха не осуществляется.

Даже при включенном кондиционере  (F) воздух будет теплым, если ручка температуры установлена в красную зону. Для выключения кондиционера нажмите клавишу  (F) еще раз или поверните ручку управления вентилятором (B) в положение 0.

Если система охлаждения  (F) включена, и ручка вентилятора (B) устанавливается на 0, система охлаждения остается включенной, но неактивной, т. к. обороты вентилятора установлены на 0. При включении вентилятора кондиционер вновь начнет работать.

 **ВНИМАНИЕ!**

Используйте только рекомендованный хладагент.



 **ПРЕДУПРЕЖДЕНИЕ!**

Обслуживание систем климатконтроля рекомендуется выполнять только в дилерской сети Chevrolet или в авторизованной ремонтной мастерской. При неправильных методах обслуживания возможно причинение травмы.

Нормальное охлаждение

- Включите систему кондиционирования воздуха  (F).
- Переведите ручку регулировки температуры (C) в синюю зону.
- Поверните ручку распределителя воздуха (A) в нужное положение.
- Поверните ручку управления вентилятором (B) до требуемой скорости.

Максимальное охлаждение

- Откройте ненадолго окна, чтобы быстро развезать горячий воздух.
- Включите охлаждение  (F).
 - Нажмите клавишу  (D), чтобы включить режим рециркуляции воздуха.
 - Поверните ручку управления режимами распределения воздуха (A) в положение .
 - Установите регулятор температуры (C) на самую низкую температуру.
 - Установите регулятор оборотов вентилятора (B) на максимальную скорость.
 - Откройте все вентиляционные отверстия.

Индикация настроек

Выбранные функции обозначаются подсветкой кнопок, посредством которых они включаются.

Электронная система климат-контроля

 **ПРЕДУПРЕЖДЕНИЕ!**

Не следует спать в автомобиле при работающем кондиционере или системе обогрева. Возможно причинение серьезного вреда или смерти из-за недостатка кислорода и/или понижения температуры тела.

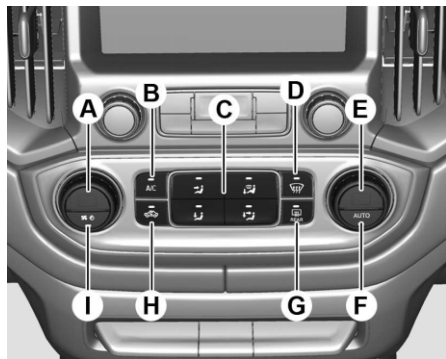

Средства управления:

- Скорость вращения вентилятора (A).
- Воздушный кондиционер (B).
- Распределение воздуха (C).
- Удаление влаги и инея со стекол (D).
- Температура (E).
- Подогрев заднего стекла (G).
- Рециркуляция воздуха (H).

AUTO: Автоматический режим. Все настройки, кроме температуры, выбираются системой автоматически (F).

 : Включение/выключение системы (I).

Температура

Для регулировки температуры поверните ручку (E).

Синий: Холоднее.

Красный: Теплее.

Если установлена минимальная температура, система климат-контроля работает при максимальном охлаждении.

Отопление

- Переведите ручку регулировки температуры (E) в красную зону.
- Установите ручку распределителя воздуха (C) в нужное положение.
- Поверните ручку управления вентилятором (A) до требуемой скорости.

Режим максимального обогрева

Режим максимального нагрева предназначен для быстрого прогрева автомобиля.

- Поверните ручку регулировки температуры (E) в красную зону до конца.
- Поверните ручку управления вентилятором (A) на максимальную скорость.

Распределение воздуха

Для настройки требуемой регулировки нажмите соответствующую кнопку; настройка распределения воздуха отображается на информационном дисплее.

 : На ветровое стекло и в нишу для ног.

 : К нише для ног.

 : В область головы через регулируемые вентиляционные отверстия.



 : В область головы через регулируемые вентиляционные отверстия и к нише для ног.

Скорость вращения вентилятора

Отрегулируйте интенсивность подачи воздуха вращением ручки оборотов вентилятора (A).

Удаление влаги и инея со стекол

- Нажмите клавишу  (D).
- Режим рециркуляции отключится и включится режим забора свежего воздуха.
- Распределение воздуха и скорость работы вентилятора будут настроены автоматически.

Кондиционер включится автоматически. Включите обогрев заднего стекла  (G). см. Обогрев заднего стекла  1-15.

Система рециркуляции воздуха

Режим рециркуляции воздуха включается и выключается клавишей  (H). Если выбран этот режим, забор наружного воздуха перекрывается и происходит рециркуляция воздуха внутри салона.

Если не включен режим **AUTO**, для более быстрого охлаждения воздуха и выхода на нужную температуру рекомендуется использовать режим рециркуляции воздуха.



ПРЕДУПРЕЖДЕНИЕ!

В режиме рециркуляции уменьшается объем поступающего в салон с улицы воздуха. Если рециркуляция включена без охлаждения, влажность воздуха повышается, и возможно запотевание стекол. Качество воздуха в салоне со временем ухудшается, что может вызывать у пассажиров чувство сонливости.

Кондиционер

Включается и выключается с помощью кнопки **A/C** (B). Кондиционирование воздуха осуществляется только при запущенном двигателе и работающей системе климат-контроля.

Кондиционер охлаждает воздух и удаляет из него влагу (осушает), когда наружная температура превышает заданный уровень. Образовавшийся конденсат может капать из-под автомобиля.

Даже при включенном кондиционере воздух будет теплым, если ручка температуры установлена в красную зону.

Если охлаждение или осушение не требуется, для экономии топлива систему рекомендуется выключить.

Автоматический режим AUTO

Базовая установка, обеспечивающая максимальный комфорт:

- Нажмите клавишу AUTO, и система кондиционирования включится в автоматическом режиме.
- Откройте все вентиляционные отверстия.
- Установите необходимую температуру поворотом ручки (E).

Температуру воздуха в салоне автомобиля можно эффективно регулировать в диапазоне от 22 °С. Дождитесь, когда температура в салоне начнет стабилизироваться. После этого отрегулируйте температуру до комфортного уровня. Если в салоне жарко или из сопел вентиляции дует теплый воздух, выставьте с помощью регулятора более низкую температуру.

В автоматическом режиме управление всеми вентиляционными отверстиями осуществляется автоматически. Поэтому вентиляционные отверстия должны быть всегда открыты.

Нижеперечисленные функции можно настроить вручную, однако при это автоматический режим отключится.

- Скорость вращения вентилятора (A).
- Воздушный кондиционер (B).
- Распределение воздуха (C).
- Удаление влаги и инея со стекол (D).
- Рециркуляция воздуха (H).
- Питание \odot (I).

Предустановленная температура поддерживается автоматически. В автоматическом режиме подача воздуха регулируется изменением скорости вращения вентилятора и распределением потока воздуха между соплами.

Система может быть настроена вручную с помощью регуляторов распределения воздуха и скорости вентилятора.

Каждое изменение параметров отображается на информационном дисплее. Включение той или иной функции в некоторых случаях также указывается светодиодной подсветкой соответствующей клавиши.

Электронная система климат-контроля полностью работает только при работающем двигателе.

Для сохранения эффективности работы системы не закрывайте датчик на приборной панели.

Ручные настройки

Параметры работы системы климат-контроля можно изменять с помощью клавиш и ручек регуляторов. При ручном изменении какого-либо параметра автоматический режим может отключиться. Чтобы снова включить автоматический режим, нажмите клавишу **AUTO** (F).

Система кондиционирования воздуха в задней части салона

Система кондиционирования воздуха задней части автомобиля включается вместе с системой кондиционирования воздуха передней части салона автомобиля.



Система кондиционирования воздуха в задней части салона включается и выключается клавишей **REAR A/C**.

Если система включена, холодный воздух будет направляться к соплам, расположенным на обивке крыши, при этом система кондиционирования воздуха в передней части салона переключится в ручной режим.

Выключатель обдува системы кондиционирования задней части автомобиля

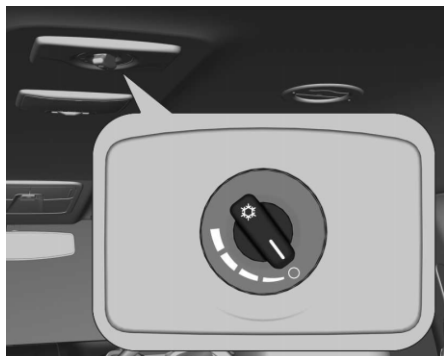

Вентилятор системы кондиционирования задней части салона автомобиля направляет поток воздуха в заднюю часть салона автомобиля через задние сопла обдува.

Нажмите кнопку включения системы кондиционирования воздуха на задних сиденьях **REAR A/C** и поверните ручку вентилятора заднего кондиционера, чтобы включить подачу охлажденного и осушенного воздуха назад.

Отрегулируйте интенсивность подачи воздуха вращением ручки.

Поворот против часовой стрелки: Снижение подачи воздуха.

Поворот по часовой стрелке: Увеличение подачи воздуха.

ВЕНТИЛЯЦИОННЫЕ РЕШЕТКИ

Регулируемые решетки вентиляционных отверстий

Чтобы испаритель не обмерзал из-за недостаточного потока воздуха, при включенном охлаждении должно быть открыто хотя бы одно вентиляционное отверстие.

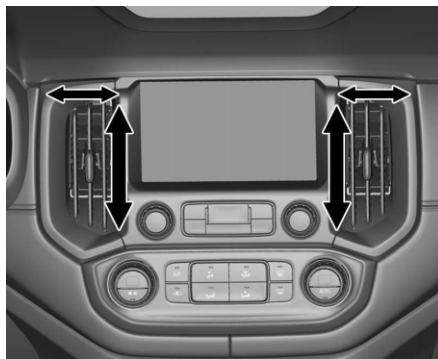

Сместите повороток вверх, чтобы открыть сопло, или вниз, чтобы перекрыть его, регулируя тем самым интенсивность поступления воздуха в салон.

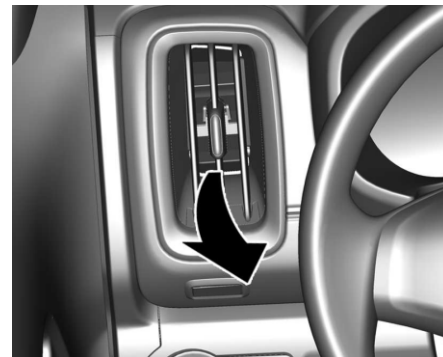

Отрегулируйте положение заслонок сопел вентиляции, чтобы изменить направление воздушного потока.

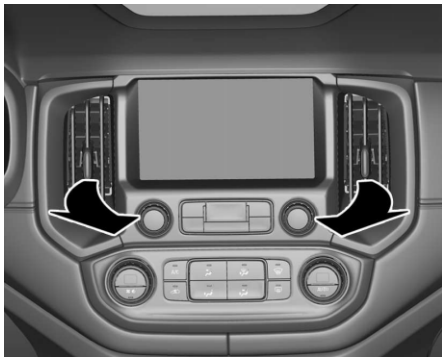

⚠ ПРЕДУПРЕЖДЕНИЕ!

Не прикрепляйте к шторкам дефлекторов обдува никаких посторонних предметов. Опасность повреждения и травмирования в случае аварии.

Сопла вентиляции в задней части салона



Охлаждаемый дополнительной системой кондиционирования воздух подается в заднюю часть салона через сопла, расположенные на обивке крыши автомобиля.

Сместите поводок вверх, чтобы открыть сопло, или вниз, чтобы перекрыть его, регулируя тем самым интенсивность поступления воздуха.

Отрегулируйте положение заслонок сопел вентиляции, чтобы изменить направление воздушного потока.

Неподвижные вентиляционные отверстия

Дополнительные вентиляционные отверстия установлены под ветровым стеклом, под дверными стеклами, а также в нише для ног.

ТЕХНИЧЕСКОЕ ОБСЛУЖИВАНИЕ

Воздухозаборник

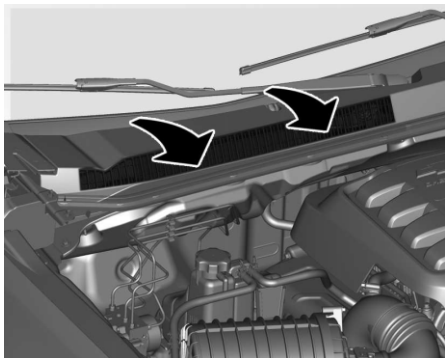

Воздухозаборник перед ветровым стеклом в моторном отсеке должен содержаться в чистоте для беспрепятственного всасывания воздуха. Удаляйте с него листья, грязь и снег.

Нормальная работа кондиционера

Чтобы система кондиционирования всегда оставалась работоспособной, необходимо включать ее на несколько минут один раз в месяц, независимо от погоды и времени года.

ПРЕДУПРЕЖДЕНИЕ!

Системы климат-контроля должны обслуживаться только квалифицированными работниками. При неправильных методах обслуживания возможно причинение травмы.

8

ВОЖДЕНИЕ И УПРАВЛЕНИЕ АВТОМОБИЛЕМ

- СОВЕТЫ ВОДИТЕЛЮ 8-2
- ЗАПУСК И ЭКСПЛУАТАЦИЯ 8-11
- ОТРАБОТАВШИЕ ГАЗЫ 8-14
- АВТОМАТИЧЕСКАЯ КОРОБКА ПЕРЕДАЧ 8-14
- СИСТЕМЫ УПРАВЛЕНИЯ АВТОМОБИЛЕМ 8-17
- ТОРМОЗНАЯ СИСТЕМА 8-20
- СИСТЕМА РЕГУЛИРОВКИ ЖЕСТКОСТИ ПОДВЕСКИ 8-22
- КРУИЗ-КОНТРОЛЬ 8-24
- СИСТЕМА ОБНАРУЖЕНИЯ ОБЪЕКТОВ 8-25
- ТОПЛИВО 8-35
- БУКСИРОВКА ПРИЦЕПА 8-38
- ПРИМЕЧАНИЯ 8-44

СОВЕТЫ ВОДИТЕЛЮ

Условия для вождения



Компания General Motors постоянно работает над совершенствованием мер защиты окружающей среды и максимально широко применяет экологически безвредные и вторичные материалы при конструировании и сборке своих машин. Производственные технологии также отвечают всем требованиям природоохранного законодательства. В производстве не используются такие вредные вещества, как асбест. Хладагент в системе кондиционирования не содержит хлорфторуглеродов. Содержание вредных веществ в отработавших газах снижено.

Политика General Motors в отношении охраны окружающей среды

"Компания General Motors заботится об охране окружающей среды и сбережении природных ресурсов, ставя перед собой цели и задачи, которые позволяют обеспечить непрерывное повышение экологической безопасности производства, сокращение производственных отходов, соответствие законодательным и нормативным требованиям, снижение выброса вредных веществ и поддержание связей с общественностью".

Примечание

- По мере эксплуатации смазочного масла его свойства постепенно ухудшаются, что выражается, в частности, в образовании обладающих канцерогенными свойствами смол;
- Слив отработанного смазочного масла в почву или водоемы запрещен законом и влечет значительный ущерб для окружающей среды;
- Бесконтрольное сжигание смазочного масла приводит к выбросу в окружающую среду вредных газов;
- Такие отходы подлежат вторичной переработке на специализированном предприятии.

Требования к вторичной переработке

При необходимости замены смазочных материалов рекомендуем обращаться в сервис-центр Chevrolet.

Рекомендации по снижению расхода топлива

Важная информация о расходе топлива

- Отключайте двигатель, если только это позволяет ситуация. Выключение двигателя даже на короткое время позволяет снизить расход топлива.
- Избегайте слишком быстрых ускорений. Резкие изменения скорости увеличивают расход топлива.
- Низкое давление воздуха в шинах снижает тягово-скоростные характеристики автомобиля, увеличивает расход топлива и приводит к раннему износу протектора.
- Применение низкокачественного топлива ведет к повреждению двигателя и увеличивает расход топлива.

Основы безопасной эксплуатации автомобиля

Наилучшая рекомендация - применять контраварийное вождение.

Для начала застегните ремень безопасности.

Контраварийный стиль вождения означает готовность к любым непредвиденным ситуациям. Считайте, что все остальные водители и пешеходы невнимательны и могут в любой момент совершить ошибку.

Попытайтесь предвидеть поведение других водителей и рассчитывайте на любые возможные ошибки.

Наиболее типичные аварии сопряжены с ударами в заднюю часть автомобиля. Соблюдение безопасной дистанции - это еще одна мера, позволяющая предупредить столкновения.

И в городе, и в сельской местности лучший подход - это контраварийное вождение. Неожиданная реакция водителя идущего впереди автомобиля может привести к резкому повороту или остановке.

Управление автомобилем

Никогда не глушите двигатель при движении автомобиля

Многие системы в этой ситуации не будут работать (например, усилитель тормозов, усилитель рулевого управления). Такой стиль езды опасен для вас и окружающих.

Педали

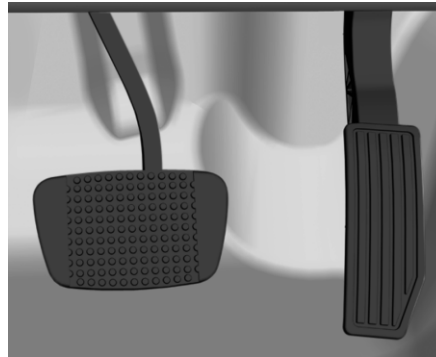

Педаль акселератора

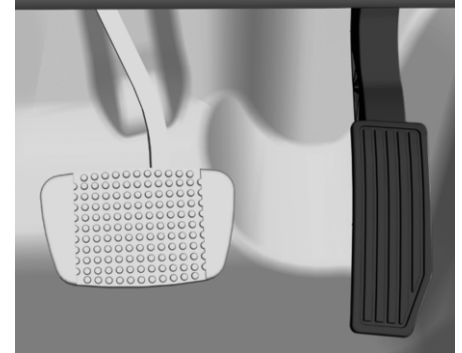

Чтобы ходу педалей ничто не мешало, проверьте правильность установки коврика. Педали тормоза и акселератора имеют разную высоту для удобства перемещения ноги с одной педали на другую и обратно.

Резкие ускорения приводят к повышению расхода топлива. Всегда, когда обороты двигателя начинают увеличиваться, попробуйте переключиться на следующую передачу.

ПРЕДУПРЕЖДЕНИЕ!

Если напольный коврик неправильно расположен или имеет неправильный размер, он может мешать перемещению педали газа и/или тормоза. Помехи движению педалей могут приводить к непредвиденному ускорению и/или увеличению тормозного пути, что, в свою очередь, может повлечь аварию и травмирование людей. Проследите за тем, чтобы напольный коврик не мешал педалям газа и тормоза.

Педадь тормоза

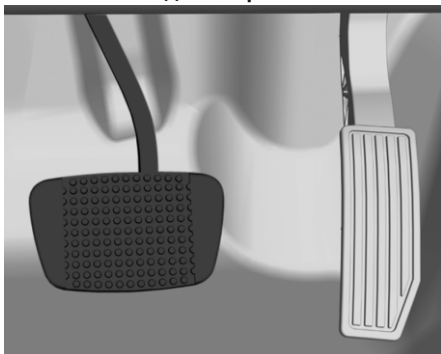

При нажатии педали тормоза включаются стоп-сигналы в задних фонарях и верхний стоп-сигнал.

⚠ ПРЕДУПРЕЖДЕНИЕ!

- Нажимайте на педаль тормоза мягко и прогрессивно. Избегайте резкого нажатия на тормоз - это может привести к опасному заносу, а также увеличивает износ шин. См. Сигнализатор антиблокировочной системы тормозов (ABS) ⇨ 4-13.
- Внимательно следите за индикаторами неисправности тормозной системы.

⚠ ПРЕДУПРЕЖДЕНИЕ!

- Не двигайтесь с заглушенным двигателем - при этом не будет работать сервоусилитель тормозной системы, поэтому для торможения потребуются большее усилие.
- Если двигатель заглох во время движения автомобиля, выполните торможение обычным образом, нажав и удерживая педаль тормоза. Не нажимайте на педаль тормоза многократно, поскольку это приведет к истощению вакуума в системе усилителя тормозов, и усиление тормозного усилия пропадет. В результате для полного нажатия на педаль тормоза потребуется более значительное усилие, а тормозной путь увеличится.
- Если педаль тормоза не возвращается на исходную высоту или ход педали увеличился, это свидетельствует о неисправности тормозной системы. Немедленно обратитесь в сервисный центр Chevrolet.
- Необходимо регулярно проверять уровень тормозной жидкости в бачке.
- Регулярно проверяйте стоп-сигналы.
- Проследите, чтобы напольный коврик не мешал движению педалей.
- Если напольный коврик неправильно расположен или имеет неправильный

⚠ ПРЕДУПРЕЖДЕНИЕ!

- размер, он может мешать перемещению педали акселератора и/или тормоза. Помехи перемещению педалей могут привести к непреднамеренному ускорению автомобиля, увеличению тормозного пути или затруднениям при переключении передач и, как следствие, к аварии и травмированию людей.
- Напольные коврики из комплекта автомобиля были специально разработаны для него. Если возникнет необходимость их заменить, используйте подлинные коврики Chevrolet. Напольные коврики, не предназначенные для вашего автомобиля, могут плохо подходить по форме и мешать работе педалей.

Следуйте инструкциям по использованию напольных ковриков.

- Обязательно следите за тем, чтобы напольные коврики не мешали движению педалей.
- Кладите напольные коврики лицевой поверхностью вверх. Не кладите их изнанкой вверх.
- Не кладите ничего на напольный коврик со стороны водителя.
- На стороне водителя должен лежать только один напольный коврик. Никогда не кладите один напольный коврик на другой.

Торможение

Использование тормозов

Процесс торможения включает время принятия решения и время реакции. Сначала вы должны принять решение о нажатии на педаль тормоза. Это - время принятия решения. Затем вам необходимо нажать на педаль ногой. Это - время реакции. Время реакции в среднем составляет примерно 3/4 секунды, но это только среднее значение. У одних водителей оно меньше, у других может доходить до двух секунд. На время реакции водителя оказывают влияние такие факторы, как возраст, физическая форма, сосредоточенность, координация и видимость. Такое же влияние оказывают алкоголь и наркотики. Но даже за 3/4 секунды автомобиль, движущийся со скоростью 100 км/ч, проезжает 20 м. В экстренной ситуации это может быть очень много, поэтому важно соблюдать достаточную дистанцию между вашим автомобилем и соседними. Кроме того, длина самого тормозного пути также может значительно различаться в зависимости от характера дорожного покрытия (асфальт или грунт), его состояния (мокрое, сухое), степени износа шин, состояния тормозных механизмов. В то же время многие водители используют тормоза неправильно, подвергая тормозную систему излишней нагрузке.

Соблюдать следующие правила

- Не препятствуйте перемещению педали тормоза.
- Избегайте ненужного сильного торможения. Некоторые водители склонны двигаться рывками, резко ускоряясь и резко тормозя, вместо того чтобы двигаться со скоростью транспортного потока. Это ошибка. Частое сильное торможение ведет к быстрому износу тормозной системы. При этом также возрастает риск опасных заносов.
- Для продления срока службы тормозов старайтесь двигаться вместе с потоком, избегайте ненужного торможения и поддерживайте безопасную дистанцию. Если вам приходится применять тормоза для замедления движения, тормозите мягко и непрерывно.
- Не двигайтесь с заглушенным двигателем. В таком режиме не действует гидросилитель тормозов, и в результате для торможения требуется большее усилие.
- Если двигатель заглох во время движения, затормозите обычным образом, но не нажимайте на педаль тормоза несколько раз подряд, поскольку это приведет к исчерпанию вакуума в усилителе тормозной системы, и для торможения потребуются большее усилие нажатия на педаль и больший тормозной путь.

Ход педали тормоза

Если вы заметили, что педаль тормоза перестала возвращаться в исходное положение или ее ход увеличился, немедленно обратитесь к дилеру Chevrolet. Это может свидетельствовать о неисправности тормозной системы.

Аварийное торможение

Каждому водителю приходится сталкиваться с ситуациями, когда требуется экстренное торможение. Если автомобиль не оборудован антиблокировочной тормозной системой, первая реакция водителя — выжать и удерживать педаль тормоза. Это неправильно, так как может привести к блокировке колес. Если колеса автомобиля заблокировались, изменить траекторию его движения поворотом руля будет невозможно и он продолжит двигаться в том направлении, в котором двигался до момента блокировки, в результате чего автомобиль может съехать с дороги. Тормозите плавно. Это обеспечивает максимальную эффективность торможения и эффективное рулевое управление. Нажимайте на педаль тормоза постепенно, увеличивая усилие. В экстренной ситуации необходимо сильно нажать на тормоза, не заблокировав при этом колеса. Отпустите педаль тормоза, если вы чувствуете или слышите, что колеса проскальзывают. Это поможет сохранить управление рулем.

Если ваш автомобиль оснащен антиблокировочной тормозной системой, см. Антиблокировочная тормозная система (ABS) ⇨ 8-20.

Рулевое управление

Электроусилитель рулевого управления (в соответствующей комплектации)

Для автомобилей с электроусилителем рулевого управления. Он не имеет жидкости для усиления руля. Регулярное обслуживание не требуется.

Если усилитель рулевого управления перестанет работать в результате неисправности системы, то управление автомобилем сохранится, но потребует больших усилий.

При возникновении неисправности обратитесь к дилеру.

Если повернуть рулевое колесо до упора и удерживать в этом положении длительное время, эффект усиления может снизиться.

Если усилитель рулевого управления используется в течение продолжительного периода времени, возможно уменьшение степени усиления.

Нормальная работа усилителя восстанавливается после того, как он остынет.

Сообщения о рулевом управлении для конкретных автомобилей - см. Оповещения системы рулевого управления (Если предусмотрен) ⇨ 4-21. При возникновении неисправности обратитесь к дилеру.

Руление в экстренной ситуации

В некоторых ситуациях руление может быть эффективнее торможения.

Например, если вы переваливаете через подъем и обнаруживаете грузовик, припаркованный на вашей полосе, или если на дороге неожиданно появляется автомобиль, или если прямо перед вами на дороге из-за припаркованных машин неожиданно выбегает ребенок.

Можно попытаться в этой ситуации нажать на тормоза - если вам удастся остановиться вовремя. Однако иногда для этого просто не хватает места. Тогда необходимо действовать решительно и объезжать препятствие.

Сначала притормозите - но не слишком сильно, чтобы передние колеса не заблокировались. При угрозе столкновения всегда рекомендуется сначала снизить скорость. Затем при помощи рулевого управления направьте машину в объезд препятствия - слева или справа, в зависимости от наличия места. В экстренной ситуации, подобной описанной выше, от водителя требуется максимальное внимание и быстрое принятие решений.

Если вы держите рулевое колесо так, как рекомендовано, в точках "девять часов" и "три часа", вы можете выполнить быстрый поворот на 180° без перехватывания рулевого колеса. Но для этого нужно действовать без промедления, рулить

быстро и возвращать руль в исходное положение сразу же после объезда препятствия. Экстренные ситуации могут встретиться когда угодно, поэтому рекомендуется попрактиковаться в контраварийном вождении и правильно пользоваться ремнями безопасности.

Езда по бездорожью

Перед ездой по бездорожью

Прежде чем ехать по бездорожью, необходимо принять ряд мер. В частности:

- Удостоверьтесь, что выполнены все работы по ремонту и обслуживанию.
- Проверьте уровень топлива.
- Проверьте давление воздуха в запасном колесе, см. раздел "Технические данные".
- Проверьте уровни жидкостей, указанные в главе об уходе за автомобилем.

После езды по бездорожью

Очистите днище автомобиля, ходовую часть и подкапотное пространство от грязи. Посторонние материалы могут воспламениться. После движения по грязи и песку очистите и проверьте тормозные накладки. Наличие грязи и песка может вызвать нарушение торможения и заполирование тормозных накладок. Проверьте кузов, раму, рулевой механизм, подвеску, колеса, шины, систему выпуска, топливопроводы и систему охлаждения.

Если автомобиль эксплуатируется на бездорожье, потребуется сократить межсервисный пробег.

Изучите принципы езды по бездорожью
Прежде чем отправиться в поездку, рекомендуется попрактиковаться в безопасном месте. Управление автомобилем на бездорожье требует особых навыков и внимания. Например, вам необходимо постоянно контролировать поверхность на предмет неожиданных препятствий. Прислушивайтесь к незнакомым звукам, издаваемым шинами или двигателем.

Главное при движении по бездорожью — умение водителя контролировать автомобиль. Лучший способ поддерживать управляемость автомобиля - ограничивать скорость. Необходимо учитывать ряд особенностей. При высокой скорости:

- Вы быстрее приближаетесь к препятствиям и располагаете меньшим временем для контроля состояния пути.
- У вас остается меньше времени на реагирование.
- Автомобиль сильнее качает при переезде препятствий.
- Вам требуется больший тормозной путь, особенно при движении по грунтовой дороге.

 ВНИМАНИЕ!
<p>При движении по бездорожью вы можете потерять контроль над рулевым управлением в результате резкого толчка или маневра. Это может привести к столкновению. Поэтому при движении как по дороге, так и по бездорожью и вы, и ваши пассажиры должны быть пристегнуты ремнями безопасности.</p>

Движение в тумане



При высокой влажности или сильном морозе повышается вероятность образования тумана, который сильно ухудшает видимость.

При движении в тумане необходимо снизить скорость и поддерживать безопасную дистанцию до идущего впереди автомобиля. Во избежание аварий не следует недооценивать возможные изменения плотности тумана. Плотность тумана лучше всего оценить по яркости огней транспортных средств перед вами.

Советы по движению в тумане

- Включите передние противотуманные фары или ближний свет, даже если дело происходит днем.
- Не включайте дальний свет.
- Включите обогреватель заднего стекла. Время от времени включайте на несколько секунд стеклоочистители и омыватель ветрового стекла. Влага на наружной поверхности окон может выглядеть как туман.
- Если видимость очень низкая и требуется остановиться, но вы не уверены, находитесь ли вы на дороге, включите свет фар, аварийную сигнализацию и время от времени, а также заметив приближающееся транспортное средство, подавайте сигналы звуковым прибором.
- При движении в тумане не обгоняйте другие автомобили, если не видите, что происходит впереди, и не уверены в безопасности маневра. При попытке обгона будьте готовы вернуться обратно в случае появления встречного автомобиля.

Движения по грязи или песку



При движении по грязи или песку используйте нижние передачи. В случае потери сцепления руление, ускорение и торможение будут затруднены. Для улучшения сцепления при движении по очень рыхлому песку можно немного сбросить давление в шинах.

Примечание

После движения по грязи или песку очистите и осмотрите тормозные накладки. Если этого не сделать, возможно нарушение торможения или заполировка тормозных накладок. Проверьте кузов, рулевое управление, подвеску, колеса, шины и выхлопную систему.

Движение по мокрой дороге

Движение через затопленные участки

Следует всеми способами избегать движения в затопленных местах. Слой воды на дороге не дает водителю правильно оценить ее состояние.



Преодолевать водные преграды необходимо на низкой скорости, внимательно наблюдая за тем, чтобы уровень воды не поднимался выше ступиц колес.



Старайтесь не двигаться рядом с крупными транспортными средствами. Они могут создать волну, способную залить двигатель вашего автомобиля.

ВНИМАНИЕ!

Через систему воздухозаборника в двигатель может попасть вода. Если такое произошло и двигатель заглох, не пытайтесь запустить двигатель повторно, так как это ухудшит повреждение двигателя.

ВНИМАНИЕ!

Вода может проникнуть в валы привода колес. При движении по глубоким лужам, когда уровень спокойной воды доходит выше, чем до половины колеса. Обратитесь в сервисный центр, чтобы проверить состояние валов привода. Проверьте и замените смазку валов привода.

Вождение в дождь

Движение в дождь и по мокрой дороге сопряжено с дополнительными опасностями. Разгон, торможение и маневрирование на мокрой дороге затруднено низким сцеплением шин с дорогой. Если протектор сильно изношен, сцепление будет еще меньше. Если дождь начался во время поездки, замедлите скорость и будьте осторожны.



Дорога может стать мокрой в то время, как ваши реакции еще остаются в режиме сухой дороги. Чем сильнее дождь, тем хуже видимость. Даже если стеклоочистители находятся в хорошем состоянии, в сильный дождь может быть сложнее рассмотреть дорожные знаки и светофоры, дорожную разметку, края дороги и даже пешеходов. Брызги из-под колес автомобилей ухудшают видимость еще сильнее, чем сам дождь, особенно на грязной дороге.

Следите за состоянием стеклоочистителей и своевременно заправляйте бачок омывателя. Щетки стеклоочистителей следует заменять на новые, если они изношены, от них начинает отслаиваться резина или они оставляют неочищенными отдельные участки стекла.

Вода может негативно воздействовать на тормоза. Старайтесь избегать затопленных участков, но если это невозможно, тормозите до въезда на них. Мокрые тормоза могут привести к аварии. Они хуже работают при резкой остановке и могут вызвать снос автомобиля в сторону. В результате возможна потеря управления автомобилем.

После переезда через большую лужу или выезда из автоматки необходимо несколько раз слегка выжать педаль тормоза, чтобы просушить диски и восстановить нормальную работу тормозных механизмов. Несколько советов по вождению в дождливую погоду:

- Включите ближний свет, даже если дело происходит днем.
- Включите стеклоочистители.
- Уменьшите скорость и будьте осторожны.
- Увеличьте дистанцию до идущего впереди автомобиля.
- Если необходимо, включите обогреватель заднего стекла.

Примечание

В дождливую погоду нагрузка на шины и стеклоочистители увеличивается. Поэтому всегда следите за тем, чтобы шины и стеклоочистители находились в хорошем состоянии.

Аквапланирование



На очень мокрой дороге может наблюдаться эффект аквапланирования. Шины теряют контакт с дорогой и водитель не может управлять автомобилем.

Примечание

Водитель может не осознавать, что автомобиль вошел в аквапланирование, и продолжать движение даже когда колеса полностью потеряли контакт с дорогой.

Чтобы избежать аквапланирования, подъезжая к луже или оказавшись на мокрой дороге, необходимо замедлить движение.



ВНИМАНИЕ!

При сильно изношенном протекторе аквапланирование возникает легче.

Ночное вождение



При ночном вождении водитель должен:

- Увеличить дистанцию до идущего впереди транспортного средства. Темнота замедляет реакцию.
- Замедлить скорость и сосредоточиться.
- Заметив движущееся на него по встречной полосе транспортное средство переключить дальний свет фар на ближний.

Движение по горным дорогам

Если автомобиль часто эксплуатируется в горной или холмистой местности, за его исправностью следует следить особенно тщательно. Необходимо регулярно проверять уровень эксплуатационных жидкостей, состояние протектора шин и износ тормозных колодок, см. Плановое техническое обслуживание ⇨ 10-3.

Движение под уклон

Спускаясь по уклону, старайтесь не использовать тормозную систему без необходимости. Чтобы замедлить скорость движения автомобиля, можно переключиться на более низкую передачу. Чтобы сократить использование тормозной системы при движении под уклон, можно включить систему контроля движения на спуске (HDC), если ваш автомобиль ей укомплектован.

Примечание

Вниз по склону рекомендуется двигаться с работающим двигателем и на включенной передаче. Не двигайтесь с заглушенным двигателем или на нейтральной передаче.

Если автомобиль застрял

Раскачивание автомобиля Один из способов освобождения застрявшего автомобиля - "раскачка". Порядок действий водителя:

1. Поворачивайте рулевое колесо вправо и влево.

2. Переключайтесь между первой, второй передачей и передачей заднего хода, отпуская педаль акселератора в момент переключения.

3. После переключения немного нажимайте на акселератор.

4. Если после нескольких попыток извлечь автомобиль не удастся, необходимо прибегнуть к буксировке.



ВНИМАНИЕ!

Вращение колес забуксовавшего автомобиля может привести к разрыву шин и перегреву КПП.

ЗАПУСК И ЭКСПЛУАТАЦИЯ

Обкатка нового автомобиля

В начальный период эксплуатации автомобиля, когда его пробег еще не превысил нескольких сот километров, соблюдайте следующие правила, чтобы улучшить его тягово-скоростные характеристики и снизить расход топлива:

- Трогаясь с места, не нажимайте до конца педаль акселератора.
- Не допускайте работы двигателя на чрезмерно высоких оборотах.
- Избегайте резких торможений, кроме экстренных ситуаций. Это позволит обеспечить нормальную приработку деталей тормозной системы.
- Во избежание повреждения двигателя и для экономии топлива не допускайте резких стартов, ускорений и продолжительного движения на высокой скорости.
- Избегайте ускорения при полностью открытой дроссельной заслонке на низшей передаче.
- Не допускается буксировка других автомобилей.

Положения ключа в замке зажигания

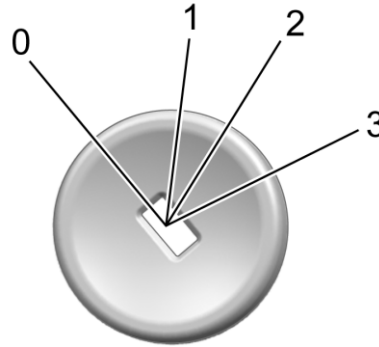

- 0. Выключение двигателя / БЛОКИРОВКА / Выкл
- 1. ВСПОМОГАТЕЛЬНОЕ ОБОРУДОВАНИЕ
- 2. ВКЛ
- 3. START

Ключ зажигания имеет четыре положения. Чтобы перевести рычаг селектора в положение «Р» (парковка), ключ зажигания должен быть установлен в положение «ВКЛ», педаль тормоза должна быть выжата.

0 (Выключение двигателя / БЛОКИРОВКА / ВЫКЛ): В этом положении зажигание выключено. При этом также блокируется замок зажигания, коробка передач и вал рулевого колеса (если автомобиль укомплектован замком рулевого вала).

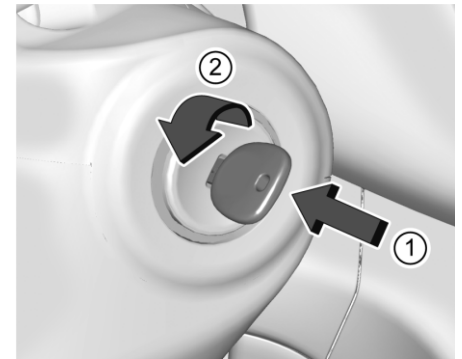

Чтобы заглушить двигатель:

1. Дождитесь полной остановки автомобиля.
2. Переведите селектор в положение «Р» (парковка).
3. Удерживая педаль тормоза выжатой, включите стояночный тормоз. См. Стояночный тормоз ⇨ 8-21.
4. Вдавите ключ в замок до упора и переведите его в положение выключенного зажигания.
5. Выньте ключ.
6. Отпустите педаль тормоза.

Если ключ извлекается в любом другом положении, обратитесь к дилеру.

Если открыть дверь водителя, когда ключ находится в замке зажигания, раздастся предупредительный звуковой сигнал.

На автомобилях, оснащенных замком рулевого вала, рулевое колесо может заблокироваться, если передние колеса установлены не по центру, в результате чего ключ зажигания будет невозможно вывести из выключенного положения. В этом случае следует, покачивая рулевое колесо вправо и влево, перевести ключ зажигания в положение "ВСПОМОГАТЕЛЬНОЕ ОБОРУДОВАНИЕ". Если это не помогает, обратитесь на СТО.

 **ПРЕДУПРЕЖДЕНИЕ!**

Выключение двигателя во время движения автомобиля приведет к тому, что перестанут работать усилители тормоза и рулевого управления, а также система надувных подушек безопасности. Глушить двигатель на ходу следует только в случае крайней необходимости.

Если в нестандартной ситуации необходимо заглушить двигатель на ходу, когда съехать на обочину невозможно:

1. Вдавите ключ в замок до упора и переведите его в положение «ВСПОМОГАТЕЛЬНОЕ ОБОРУДОВАНИЕ».

2. Выжмите педаль тормоза, прикладывая значительное и постоянное усилие. Не выжимайте и не отпускайте педаль тормоза несколько раз подряд. Это может привести к потере разрежения в камере вакуумного усилителя, в результате чего потребуются прикладывать большее усилие, чтобы выжать педаль тормоза.

3. Переключитесь на передачу N (Нейтраль). Это можно сделать непосредственно во время движения. Не отпуская педаль тормоза, направьте автомобиль в безопасное место.

4. Дождитесь полной остановки.

5. Переведите селектор в положение «P» (парковка).

6. Удерживая педаль тормоза выжатой, включите стояночный тормоз. См. Стояночный тормоз ⇨ 8-21.

7. Вдавите ключ в замок до упора и переведите его в положение выключенного зажигания.

8. Выньте ключ.

9. Отпустите педаль тормоза.

 **ВНИМАНИЕ!**

Используйте свой ключ, убедитесь, что он полностью вставлен в замок, при выключении зажигания ключ необходимо дополнительно утапливать. Поворачивать ключ следует только усилием руки.

1 (ВСПОМОГАТЕЛЬНОЕ ОБОРУДОВАНИЕ):

Когда ключ находится в этом положении, можно включить информационно-развлекательную систему, не запуская двигатель. При этом также разблокируется вал рулевого колеса (если автомобиль укомплектован замком рулевого вала). Используйте это положение ключа, если необходимо столкнуть автомобиль с места или отбуксировать его.

Вдавите ключ в замок до упора и переведите его из включенного положения в положение «ВСПОМОГАТЕЛЬНОЕ ОБОРУДОВАНИЕ».

Если оставить ключ зажигания в положении «ВСПОМОГАТЕЛЬНОЕ ОБОРУДОВАНИЕ» с неработающим двигателем, это может привести к разряду аккумуляторной батареи и невозможности запустить двигатель.

Если открыть дверь водителя, когда ключ находится в замке зажигания, раздастся предупредительный звуковой сигнал.

2 (ВКЛ): Это положение ключа можно использовать для обеспечения работы дополнительного электрооборудования и отображения некоторых предупреждений и индикаторов в комбинации приборов. Это положение можно использовать также для обслуживания и диагностики и для проверки правильности работы неисправной индикаторной лампы, что может потребоваться для проверки уровня выбросов. Ключ остается в этом положении, когда работает двигатель. В этом положении также разблокируется коробка передач.

Если оставить ключ зажигания во включенном положении с неработающим двигателем, это может привести к разряду аккумуляторной батареи и невозможности запустить двигатель.

3 (START): Это положение используется для пуска двигателя. После того как двигатель заведется, отпустите ключ. Ключ зажигания автоматически вернется в положение "ВКЛ", и вы сможете начать движение.

Пуск двигателя

Запуск двигателя ключом зажигания

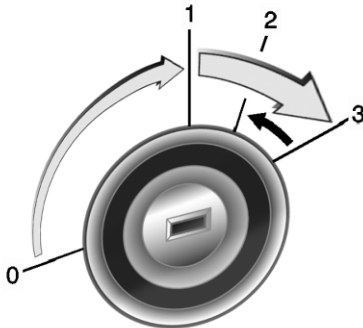

- Поверните ключ в положение **ACC** (1).
- Слегка повернуть рулевое колесо, чтобы освободить блокировку рулевого колеса.

- Механическая коробка передач: выжмите педаль сцепления.
- Автоматическая коробка передач: выжмите педаль тормоза, чтобы вывести рычаг селектора из положения **P**. Запустить двигатель можно, если рычаг селектора находится в положении **P** или **N**, а ключ зажигания в положении **ON** (2).
- Не нажимайте на педаль акселератора.
- Поверните ключ в положение **START** (3). Для повторного запуска двигателя нет необходимости вновь поворачивать ключ в положение **LOCK** (0). Двигатель можно заглушить, повернув ключ в положение **ACC** (1).

Модуль резервного питания

После выключения двигателя в течение еще 10 минут можно использовать следующие системы:

- Розетка
 - Электрические стеклоподъемники
- Если ключ зажигания находится в положении "ВКЛ" или "ВСПОМОГАТЕЛЬНОЕ ОБОРУДОВАНИЕ", на эти устройства подается питание. После того как ключ будет выведен из положения "ВКЛ" или "БЛОКИРОВКА/ВЫКЛ", питание на них будет подаваться в течение еще 10 минут или до тех пор, пока не будет открыта дверь.

Предотвращение резкого повышения оборотов

Во время торможения двигателем, т. е. когда включена передача, а педаль акселератора отпущена, подача топлива автоматически прекращается.

Парковка

- Не оставляйте автомобиль стоять на поверхности, способной легко воспламениться. В этом случае причиной пожара может стать высокая температура системы выпуска отработавших газов автомобиля.
 - При затягивании стояночного тормоза, не нажимайте кнопку его разблокировки. На спусках или подъемах затягивайте ручной тормоз как можно сильнее. Чтобы снизить усилие, прилагаемое к стояночному тормозу, следует одновременно выжимать педаль тормоза.
 - Выключение двигателя и зажигания. Поверните рулевое колесо до срабатывания блокировки.
 - Если автомобиль стоит на ровной поверхности или подъеме, перед тем, как выключить зажигание, включите первую передачу или переведите рычаг селектора в положение **P**. Остановившись на подъеме, поверните передние колеса в сторону от бордюрного камня.
- Остановившись на спуске, перед выключением зажигания включите заднюю передачу или переведите рычаг селектора в

положение **P**. Поверните передние колеса к бордюрному камню.

- Заприте автомобиль и включите противоугонную систему.

Парковка на воспламеняемом покрытии



Прежде чем парковать автомобиль, удостоверьтесь, что на площадке нет воспламеняющихся материалов - травы, кустарника, пролитого топлива и т.д. Детали выхлопной системы двигателя нагреваются до высокой температуры и могут вызвать возгорание.

ОТРАБОТАВШИЕ ГАЗЫ

ОПАСНОСТЬ

Отработавшие газы двигателя содержат ядовитый угарный газ, не имеющий цвета и запаха и способный, если его вдохнуть, привести к смертельному исходу. При попадании отработавших газов в салон автомобиля откройте окна. Устраните причину неисправности в сервис-центре Chevrolet. Движение с открытым багажным отделением не рекомендуется, поскольку при этом в салон автомобиля могут попасть отработавшие газы.

Каталитический нейтрализатор

Каталитический нейтрализатор снижает количество вредных веществ в выхлопных газах.

ВНИМАНИЕ!

Несгоревшее топливо может перегреть и повредить каталитический нейтрализатор. Поэтому избегайте чрезмерно длительных запусков двигателя, не допускайте попадания в топливный бак влаги и не заводите двигатель с толчка или буксировкой.

В случае выявления пропусков зажигания, нестабильной работы двигателя, снижения мощности двигателя или других проблем, как можно скорее обратитесь для устранения неисправности к дилеру Chevrolet. При крайней необходимости в течение короткого промежутка времени допустима езда на малой скорости и низких оборотах двигателя.

АВТОМАТИЧЕСКАЯ КОРОБКА ПЕРЕДАЧ

Автоматическая коробка передач может работать как в режиме ручного, так и в режиме автоматического переключения передач.

Индикация передач

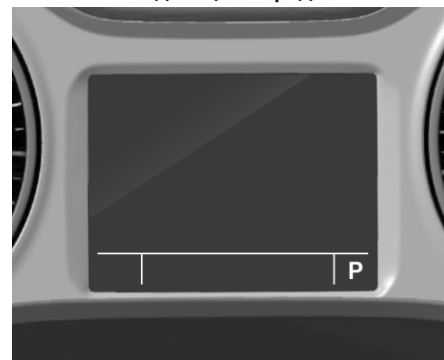

Данные о режиме работы и выбранной передаче КПП отображаются на центральном дисплее на панели приборов.

Рычаг селектора

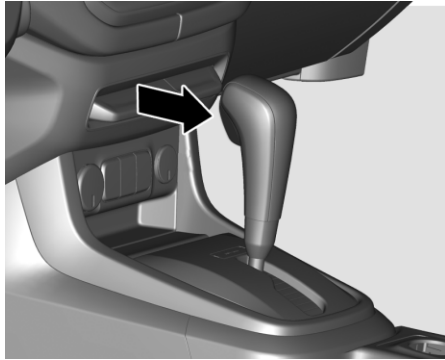

P: Положение для парковки, колеса заблокированы, допускается устанавливать только на стоящем автомобиле с включенным стояночным тормозом

R: Передача заднего хода; эту передачу можно включить, только если автомобиль неподвижен

N: Нейтральное положение

D: Автоматический режим

Рычаг селектора блокируется в положении **P**. Чтобы переместить рычаг, включите зажигание, нажмите на педаль тормоза и нажмите на кнопку освобождения фиксации. Чтобы переключиться с **P** на **R**, нажмите на педаль тормоза и нажмите на кнопку освобождения фиксации.

Чтобы запустить двигатель, нажмите педаль тормоза при нахождении селектора в положении **P** или **N**.

Не нажимайте педаль акселератора в момент переключения Вами селектора передач. Никогда не выжимайте педали акселератора и тормоза одновременно.

При включенной передаче после отпущания педали тормоза автомобиль начинает медленно двигаться.

Торможение двигателем

Чтобы при движении под уклон использовать эффект торможения двигателем, следует выбрать пониженную передачу.

Раскачивание автомобиля

Раскачивание автомобиля допускается только при буксовании на песке, в грязи или в снегу. Поочередно переводите рычаг переключения передач в положения **D** и **R**. Не допускайте работы двигателя на чрезмерно высоких оборотах.

Стоянка

Включите стояночный тормоз, переведите селектор в положение **P** и выньте ключ зажигания.

Вынуть ключ зажигания можно, только если селектор передач находится в положении **P**.

Ручной режим

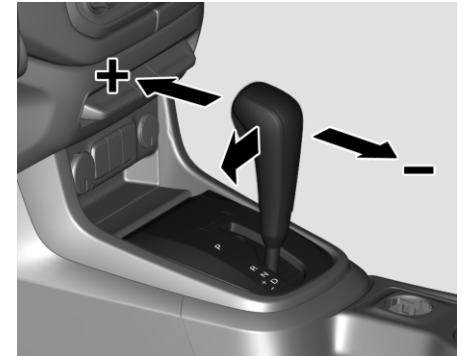

Сдвиньте селектор передач из положения **D** влево, а потом вперед или назад.

+ : Переключение на повышенную передачу

- : Переход на более низкую передачу

При выборе более высокой передачи на слишком низкой скорости автомобиля или при выборе более низкой передачи при слишком высокой скорости движения переключение не происходит.

При слишком низких оборотах двигателя коробка передач автоматически переключается на более низкую передачу.

При высокой частоте вращения вала двигателя автоматическое переключение на более высокую передачу не выполняется.

При резком переключении передач необходимо несколько раз переключиться на повышенную/пониженную передачу, чтобы инициировать заучивание модулем управления коробкой передач (ТСМ) схемы переключения передач и обеспечение плавного переключения передач.

Электронные программы вождения

После холодного пуска блок управления двигателем повышает обороты двигателя, чтобы быстро прогреть каталитический нейтрализатор до рабочей температуры.

"Kick Down"

Если полностью выжать педаль акселератора в режиме автоматического управления переключениями, в зависимости от оборотов двигателя в коробке может включиться более низкая передача.

Неисправность

В случае сбоя загорается индикатор неисправности . Коробка передач блокируется на определенной передаче и не переключается ни в автоматическом, ни в ручном режиме.

Устраните причину неисправности в сервис-центре Chevrolet.

Прерывание электропитания

В случае временного прерывания подачи электроэнергии рычаг переключения передач невозможно вывести из положения Р. Ключ зажигания невозможно извлечь из замка.

Если аккумуляторная батарея разряжена, запустите двигатель "прикуриванием", см. Запуск от дополнительной АКБ ↻9-42

Если причиной неисправности не является аккумуляторная батарея, следует освободить рычаг переключения передач и извлечь ключ из замка зажигания.

Разблокировка рычага переключения передач

1. Включите стояночный тормоз.

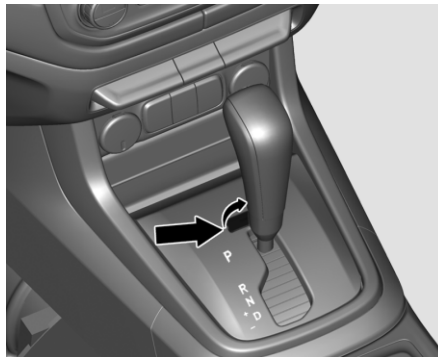

2. Откройте заглушку справа от рычага селектора.

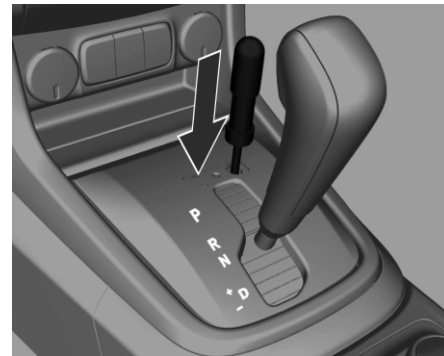

3. Вставьте отвертку в отверстие, чтобы рычаг разблокировался, выведите рычаг селектора из положения Р и переставьте его в N.

4. Закройте крышку.

СИСТЕМЫ УПРАВЛЕНИЯ АВТОМОБИЛЕМ

Полный привод

Если автомобиль оборудован системой полного привода, можно подключить передний мост, чтобы обеспечить лучшую тягу.

Для оптимального использования всех возможностей полного привода, вы должны понимать, как он работает. В большинстве ситуаций следует использовать задний привод и высшую передачу раздаточной коробки.

Примечание

Продолжительное движение по чистой сухой дороге в режиме полного привода может вызвать преждевременный износ силовой установки автомобиля.

Примечание

Если автомобиль имеет режим полного привода и установлено запасное колесо нестандартного размера, не включайте полный привод, пока не установите отремонтированное или новое колесо штатного размера. В противном случае автомобиль может получить повреждения, не покрываемые гарантией. Запрещается использовать полный привод, когда на автомобиле установлено запасное колесо другого размера.

Примечание

Неверное применение полного привода может повредить систему. Используйте полный привод только на покрытиях с низким сцеплением, грунтовых дорогах, траве, лугах, грязи, песке и в других ситуациях, когда требуется повышенное тяговое усилие.

Переключатель управления раздаточной коробкой расположен между передними сиденьями на консоли рядом с рычагом стояночного тормоза.



Вращая этот переключатель, можно включить или отключить полный привод. Переключатель может быть установлен в одно из следующих положений:

2 ↑ (задний привод, высшая передача) :

Этот режим используется в большинстве ситуаций при движении на городских улицах или скоростных шоссе. В этом режиме крутящий момент на передние колеса не подается.

N (нейтральная передача): Нейтральную передачу (N) раздаточной коробки следует включать только при буксировке автомобиля.

ПРЕДУПРЕЖДЕНИЕ!

Если раздаточная коробка переключена на N (нейтраль), автомобиль может начать катиться, даже если переключатель КПП находится в положении P (парковка). Вы или окружающие можете получить серьезные травмы. Прежде чем устанавливать раздаточную коробку на N (нейтраль), затяните стояночный тормоз. См. разделы Парковка ⇄ 8-13.

4 ↑ (полный привод, высшая передача):

В этом режиме включается подача крутящего момента на передние колеса. Используйте полный привод в сочетании с высшей передачей раздаточной коробки, когда необходимо обеспечить лучшее сцепление колес автомобиля с покрытием, например, на заснеженных или обледенелых дорогах, а также в большинстве ситуаций на бездорожье.

4↓ (полный привод, низшая передача): В этом режиме также включается подача крутящего момента на передние колеса. Максимальный момент передается на все четыре колеса.

Полный привод в сочетании с низшей передачей раздаточной коробки необходимо использовать на тяжелом бездорожье: на песке, в грязи, глубоком снегу, а также при подъеме на крутой уклон или на спуске. При включении полного привода и пониженной передачи автоматически выключается система контроля тягового усилия и система динамической стабилизации, см. Система контроля тягового усилия (TCS) ⇨ 8-22.

Подсветка на ручке переключателя указывает, какой режим выбран в настоящий момент. При включении зажигания подсветка всех положений ручки включается на короткое время, при этом остается включенным выбранный ранее режим. Если подсветка индикаторов не включается, следует обратиться в сервисный центр. В процессе переключения индикатор должен мигать. После завершения переключения он будет гореть постоянно. Если переключение передач в раздаточной коробке невозможно, включится последний выбранный режим.

Если ключ зажигания установлен в положение **2**, блок управления раздаточной коробкой отслеживает положение ручки

управления полным приводом, чтобы определить, в какой момент необходимо выполнить переключение. При повороте ручки управления раздаточной коробкой начинает мигать подсветка индикатора нового положения ручки, свидетельствуя, что блок управления получил запрос на переключение. Индикатор продолжит мигать до тех пор, пока не будут выполнены все условия для переключения и новый режим или передача не будут полностью включены. После того как выбранный режим включится, его индикатор будет гореть постоянно.

Примечание

Не рекомендуется непрерывное движение в режиме 4↑ или 4↓ в условиях высокого сцепления (сухой уплотненный грунт, дорога с твердым покрытием), особенно с поворотами и резкими маневрами, поскольку может привести к преждевременному износу компонентов силовой установки и увеличению расхода топлива. Настоятельно рекомендуется отключать режим 4↑ или 4↓, когда необходимость в нем отпадает.

Переключение из режима заднего привода с высшей передачей в режим полного привода с высшей передачей (из 2↑ в 4↑)

Поверните ручку переключателя из положения 2↑ (задний привод, высшая передача) в положение 4↑ (полный привод, высшая передача). Переключиться можно на скорости не более 120 км/ч.

Переключение из режима полного привода с высшей передачей в режим заднего привода с высшей передачей (из 4↑ в 2↑)

Поверните ручку переключателя в положение 2↑ (задний привод, высшая передача). Переключиться можно на любой скорости. Выключение высшей передачи и полного привода (4↑) в раздаточной коробке может сопровождаться некоторым шумом и вибрациями.

Переключение из режима заднего привода с высшей передачей или режима полного привода с высшей передачей в режим полного привода с низшей передачей (из 2↑ или 4↑ в 4↓)

Для переключения из режима заднего привода и высокой передачи 2↑ или полного привода и высокой передачи 4↑ в режим полного привода и низкой передачи 4↓ автомобиль необходимо остановить или снизить скорость ниже 5 км/ч и переключить

КПП в положение N (нейтраль). Оптимальная скорость движения автомобиля для переключения в режим полного привода с низшей передачей (4↓) составляет 1,6 – 3,2 км/ч. Поверните ручку переключателя в положение 4↓ (полный привод, низшая передача). Дождитесь, пока индикатор полного привода с низшей передачей 4↓ не перестанет мигать и не загорится постоянным светом, прежде чем включать передачу в коробке передач или отпускать педаль сцепления. Если выбрать режим полного привода с низшей передачей при включенной передаче или во время движения со скоростью выше 5 км/ч, индикатор режима полного привода с низшей передачей начнет мигать, однако переключение в этот режим выполнено не будет и через 30 секунд снова загорится индикатор выбранного ранее режима.

Переключение из режима полного привода с низшей передачей в режим заднего привода с высшей передачей или в режим полного привода с высшей передачей (из 4↓ в 2↑ или 4↑)

Для переключения из режима полного привода и низкой передачи 4↓ в режим заднего привода и высокой передачи 2↑ или в режим полного привода и высокой передачи 4↑, автомобиль необходимо остановить или снизить скорость ниже 5 км/ч и переключить КПП в положение N

(нейтраль). Оптимальная скорость движения автомобиля для переключения из режима полного привода с низшей передачей (4↓) составляет 1,6 – 3,2 км/ч. Поверните ручку переключателя в положение 2↑ (задний привод, высшая передача) или в положение 4↑ (полный привод, высшая передача). Дождитесь, пока индикатор заднего привода с высшей передачей или индикатор полного привода с высшей передачей не перестанет мигать и не загорится постоянным светом, прежде чем включать передачу в коробке передач или отпускать педаль сцепления. Если выбрать режим заднего привода с высшей передачей или режим полного привода с высшей передачей при включенной передаче или во время движения со скоростью выше 5 км/ч, индикатор режима заднего привода с высшей передачей или полного привода с высшей передачей начнет мигать, однако переключение в этот режим выполнено не будет и через 30 секунд снова загорится индикатор выбранного ранее режима.

Включение нейтральной передачи раздаточной коробки (из 2↑, 4↑ или 4↓ в "N")

Установите переключатель в положение "N" (нейтральная передача) для буксировки автомобиля. См. указания по буксировке в Буксировка автомобиля ⇨ 9-43. Автомобиль

при этом должен стоять на месте. Чтобы включить нейтральную передачу (N) раздаточной коробки, поверните ключ зажигания в положение ON и выполните следующие действия:

1. Включите стояночный тормоз.
2. Нажмите на педаль рабочего тормоза и переключите КПП в N (нейтральное положение).
3. Поверните ручку переключателя раздаточной коробки в положение 2 ↑ (задний привод, высшая передача).
4. Поверните ручку переключателя в положение 4 ↓ (полный привод, низшая передача) в положение "N" (нейтральная передача). Удерживайте переключатель в положении "N" (нейтральная передача) не менее 20 секунд или до тех пор, пока красный индикатор нейтральной передачи не перестанет мигать и не загорится постоянным светом. Красный индикатор нейтральной передачи раздаточной коробки начинает светиться постоянно после того, как переключение на нейтральную передачу будет завершено.

Примечание

После отпущения переключателя передач из нейтрального положения (N) переключатель сам повернется в положение полного привода, низкой передачи (4↓). Раздаточная коробка останется в нейтральном положении; индикатор нейтральной (N) будет гореть красным светом, пока не будет выбрано новое положение.

5. Нажмите и удерживайте педаль рабочей тормозной системы и переведите рычаг селектора в положение R (задний ход) на 1 секунду, затем в положение D (передней передачи) на 1 секунду, чтобы в раздаточной коробке была включена нейтральная передача (N). Если раздаточная коробка не переключилась на нейтральную передачу, повторите описанные действия, начиная с п. 3.

6. Установите рычаг переключения передач КПП в положение P (парковка).

7. Переведите ключ зажигания в положение LOCK/OFF («БЛОКИРОВКА/ВЫКЛ»).

Если включена нейтральная передача (N) раздаточной коробки, валы привода переднего и заднего мостов отсоединяются, как в режиме полного привода, высокой передачи. С отключенным передним мостом крутящий момент на него подаваться не будет и автомобиль можно буксировать с вывешиванием передней оси или без вывешивания, не нагружая при этом трансмиссию.

Выключение нейтральной передачи раздаточной коробки

Завершив буксировку автомобиля, для продолжения движения необходимо будет выключить нейтральную передачу в раздаточной коробке. Чтобы выключить нейтральную передачу, выполните следующие действия:

1. Включите стояночный тормоз и выжмите педаль рабочего тормоза;
2. Включите нейтральную передачу в коробке передач;
3. Запустите двигатель или оставьте его заглушенным и поверните ключ зажигания в положение ACC/ACCESSORY (" В С П О М О Г А Т Е Л Ь Н О Е ОБОРУДОВАНИЕ");
4. Поверните ручку переключателя раздаточной коробки из положения 4↓ (полный привод, низшая передача) в необходимое вам положение;
5. Выключите стояночный тормоз.

ТОРМОЗНАЯ СИСТЕМА

Тормозная система включает в себя два независимых контура.

Если контур тормозной системы выйдет из строя, автомобиль по-прежнему можно остановить, используя другой контур. Однако для обеспечения эффективного торможения, тормозную педаль в этом случае придется выжимать сильнее. Это означает, что от вас потребуется больше усилий. Тормозной путь увеличивается. Незамедлительно обратитесь за помощью в сервис-центр Chevrolet, прежде чем продолжать поездку.

Если двигатель не работает, после одного или двух нажатий на педаль тормоза вакуумный усилитель перестает работать. Эффективность торможения не снизится, но для торможения понадобится гораздо большее усилие. Особенно важно иметь это в виду во время буксировки. См. Сигнализатор тормозной системы и сцепления ↪ 4-12.

Антиблокировочная тормозная система (ABS)

Антиблокировочная тормозная система (АБС) предотвращает блокирование колес. ABS начинает управлять тормозными механизмами, как только колесо проявит тенденцию к блокировке. Автомобиль продолжает оставаться управляемым даже при очень резком торможении.

Вмешательство системы АБС в управление заметно по импульсу, ощущаемому на педали тормоза, и характерному звуку, издаваемому в процессе регулирования.

Для оптимальной эффективности торможения педаль тормоза должна быть полностью нажата, даже несмотря на ее пульсацию. Не уменьшайте давление на педаль.

После включения система проводит самодиагностику, сопровождающуюся небольшим шумом. См. Сигнализатор антиблокировочной системы тормозов (АБС) ↻ 4-13.

Неисправность

ПРЕДУПРЕЖДЕНИЕ!

При неисправности АБС колеса могут заблокироваться при более резком, чем обычно торможении. Преимущества АБС при этом становятся недоступны. При резком торможении автомобиль может потерять управляемость и свернуть в сторону.

Устраните причину неисправности в сервис-центре Chevrolet.

Стояночный тормоз

Затягивать стояночный тормоз следует с усилием, не нажимая кнопку фиксатора. На спуске или подъеме стояночный тормоз следует затягивать с максимальным усилием.

Для того чтобы отключить стояночный тормоз, слегка приподнимите рычаг, нажмите на кнопку фиксатора и полностью опустите рычаг.

Для уменьшения усилия, необходимого для включения стояночного тормоза, одновременно с его затяжкой нажмите педаль тормоза. См. Сигнализатор тормозной системы и сцепления ↻ 4-12.

Система облегчения экстренного торможения

Усилитель экстренного торможения способен определить, когда в аварийной ситуации водитель слишком резко выжимает педаль тормоза. В этом случае он создает дополнительное усилие в контуре привода тормозных механизмов для срабатывания системы АБС, если приложенное водителем усилие окажется для этого недостаточным. При этом может возникнуть небольшой шум, пульсация педали тормоза и (или) ее самопроизвольное движение. Продолжайте нажимать на педаль тормоза, как требует дорожная ситуация. Усилитель экстренного торможения отключается при отпускании педали тормоза.

Система облегчения начала движения на подъеме (HSA)

В автомобилях, оснащенных электронной системой динамической стабилизации

(ESC), имеется функция облегчения начала движения на подъеме (HSA), которая может быть полезной, если автомобиль остановился на склоне. Эта система предназначена для предотвращения скатывания автомобиля как вперед, так и назад, при трогании автомобиля. Система HSA автоматически приводится в действие после полной остановки автомобиля на стоянку на склоне. На протяжении переходного периода между моментом, когда водитель отпускает педаль тормоза, и началом движения по склону с ускорением система HSA поддерживает давление в тормозах не дольше 2 (двух) секунд во избежание скатывания автомобиля. Тормоза будут автоматически отпущены после нажатия педали акселератора в течение временного промежутка продолжительностью 2 (две) секунды. Система HSA не включится, если включена передача хода вперед, а автомобиль направлен вниз по склону, или когда он направлен вверх по склону и при этом включена передача заднего хода. Бывает, что система HSA груженого автомобиля или грузовика с прицепом на пологом склоне (с уклоном менее 5%) не включается. Если отпустить, а потом выжать педаль тормоза при приведенной в действие системе HSA, эта педаль, как правило, нажимается туже, а её ход меньше обычного.

СИСТЕМА РЕГУЛИРОВКИ ЖЕСТКОСТИ ПОДВЕСКИ

Система контроля тягового усилия (TCS)

Система контроля тягового усилия (TCS) при необходимости повышает курсовую устойчивость автомобиля независимо от типа дорожного покрытия или сцепления шин с дорогой, предотвращая пробуксовку ведущих колес.

Как только система регистрирует пробуксовку, мощность двигателя снижается и колесо, буксующее сильнее других, подтормаживается индивидуально. Это существенно повышает устойчивость автомобиля на скользких дорожных покрытиях.

При включенной системе TCS мигает желтый индикатор 

ПРЕДУПРЕЖДЕНИЕ!

Эта система активной безопасности не дает водителю прав на рискованный стиль вождения. Скорость движения должна соответствовать дорожным условиям.

См. Индикаторы ⇨ 4-10.

Выключение



Если необходимо использовать пробуксовку, систему контроля тягового усилия можно отключить.

Нажмите и удерживайте клавишу  примерно 2 секунды, чтобы дождаться появления сообщения на дисплее информационного центра водителя.

Чтобы снова включить систему контроля тягового усилия, нажмите клавишу  еще раз.

Кроме того, система контроля тягового усилия снова включится при следующем включении зажигания.

Электронная система динамической стабилизации (ESC)

Электронная система динамической стабилизации (ESC) улучшает курсовую устойчивость автомобиля независимо от типа дорожного покрытия или сцепления шин. Кроме того, она предотвращает пробуксовку ведущих колес.

Как только автомобиль начинает влиять (недостаточная или избыточная поворачиваемость руля), эффективная мощность двигателя снижается и колеса начинают тормозиться по отдельности. Это существенно повышает устойчивость автомобиля на скользких дорожных покрытиях.

Система динамической стабилизации включается, когда гаснет индикатор 

Пока ESC активна, мигает индикатор 



ПРЕДУПРЕЖДЕНИЕ!

Эта система активной безопасности не дает водителю прав на рискованный стиль вождения. Скорость движения должна соответствовать дорожным условиям.

См. Индикаторы ⇨ 4-10.

Выключение



Для динамичной езды в спортивном стиле систему динамической стабилизации можно отключить. Нажмите и удерживайте клавишу  примерно 7 секунд, чтобы дождаться появления сообщения на дисплее информационного центра водителя. Светится индикатор .

ESC повторно включается кнопкой . Если система TC была при этом отключена, то при нажатии этой кнопки активируются обе системы TC и ESC.

Система ESC также включается после очередного включения зажигания.

Если вы заметили вмешательство электронной системы динамической стабилизации, следует снизить скорость и внимательнее следить за состоянием

дорожного покрытия. Система ESC является лишь вспомогательной системой автомобиля. Когда автомобиль начинает использоваться за рамками физических ограничений, он может стать неуправляемым. Поэтому не стоит излишне полагаться на эту систему. Соблюдайте правила безопасного вождения.

Система контроля движения под уклон (HDC)



Система контроля движения на спуске (HDC) позволяет двигаться вниз по крутому склону с низкой скоростью, не используя педаль тормоза. Если автомобиль оснащен системой HDC, то ею можно пользоваться при движении под уклон. Система задает и поддерживает скорость движения автомобиля передним или задним ходом по очень крутому спуску. При включенной системе работа тормозных механизмов может сопровождаться небольшим шумом или вибрацией.

⚠ ВНИМАНИЕ!

Этот режим следует использовать только при спуске с крутых склонов во внедорожных условиях. Не используйте его на обычных дорожных покрытиях. Чрезмерное использование функции HDC назначение, например, при движении по обычным дорогам, может привести к повреждению тормозной системы и системы ESC.

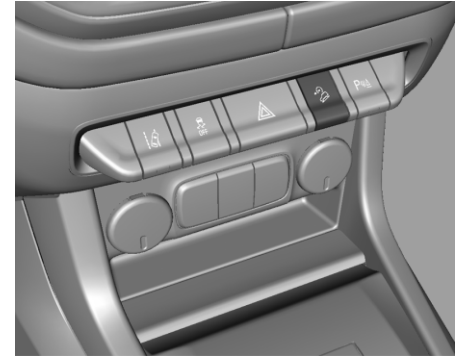
Включение



При скорости движения автомобиля менее 30 км/ч нажмите клавишу . Загорится зеленый индикатор  в комбинации приборов. В момент срабатывания системы зеленый индикатор  в комбинации приборов мигает. На скорости свыше 30 км/ч система не включится даже при нажатии клавиши и не сможет контролировать скорость спуска.

Система контроля движения на спуске (HDC) может поддерживать постоянную скорость движения автомобиля в диапазоне примерно от 7 до 30 км/ч (на автомобилях с механической коробкой передач) или от 4 до 30 км/ч (на автомобилях с автоматической коробкой передач) при движении по склону

крутизной от 5 %. Мигающий индикатор системы HDC указывает на то, что задействовано активное торможение для поддержания скорости автомобиля. Исходная скорость задается при настройке параметров системы HDC. Эту скорость можно повысить или снизить педалью акселератора или тормоза. Отрегулированная таким образом скорость становится новой заданной скоростью. При движении автомобиля с включенной системой HDC быстрее 30 км/ч, но медленнее 50 км/ч, на экран дисплея DIC выводится команда «Reduce Speed for Hill Descent Control» (Снизить скорость движения под уклон).

Если при включенной системе контроля движения под уклон скорость движения автомобиля превысит 30 км/ч, зеленый индикатор погаснет, а система перейдет в спящий режим.

После того как скорость снизится до 30 км/ч, зеленый индикатор снова загорится, указывая, что система снова включилась.

Если скорость движения автомобиля превысит 50 км/ч, когда система контроля движения под уклон находится в спящем режиме, система отключится. После этого необходимо будет повторно включить систему с помощью выключателя, как только скорость движения автомобиля будет снижена до 30 км/ч.

Выключение

Чтобы отключить работающую систему контроля движения под уклон, когда скорость автомобиля не превышает 30 км/ч, нажмите клавишу 5. Зеленый индикатор погаснет, указывая, что система отключена. Когда скорость автомобиля превышает 50 км/ч, система автоматически отключается.

Защита системы

Постоянное длительное торможение может привести к нагреву тормозной системы. В этом случае система контроля движения под уклон автоматически отключится.

При этом остальные функции тормозной системы сохраняются. Колеса будут плавно расторможены, а зеленый индикатор погаснет.

После того как система остынет до нормальной рабочей температуры, ее можно будет снова выключить с помощью выключателя, если скорость автомобиля не превышает 30 км/ч.

См. разделы Индикатор контроля движения под уклон ↻ 4-13.

КРУИЗ-КОНТРОЛЬ

Круиз-контроль (Если предусмотрен)

Круиз-контроль позволяет запоминать и поддерживать скорости примерно от 40 до 180 км/ч. При движении вверх и вниз по склону скорость может отличаться от установленной.

По соображениям безопасности круиз-контроль не включается, пока не будет хотя бы один раз нажата педаль тормоза.

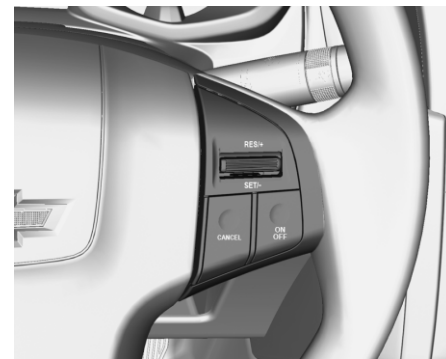

Не используйте круиз-контроль, если поддержание постоянной скорости не рекомендуется. На автомобиле с автоматической КПП включайте круиз-контроль только в автоматическом режиме. См. Сигнализатор круиз-контроля ↻ 4-17.

СИСТЕМА ОБНАРУЖЕНИЯ ОБЪЕКТОВ

Система предупреждения о фронтальном столкновении (FCA)

При соответствующей комплектации система FCA (система предупреждения о возможном столкновении) может предотвратить или уменьшить повреждения в результате фронтальных столкновений. Если вы слишком быстро приближаетесь к впередиидущему автомобилю, система FCA выводит мигающий предупреждающий сигнал красного цвета и подает частые звуковые сигналы. FCA также включает предупреждающий сигнал желтого цвета, если вы следуете за другим автомобилем на слишком близком расстоянии. FCA обнаруживает автомобили на расстоянии примерно до 60 м и функционирует при скорости выше 40 км/ч.

ПРЕДУПРЕЖДЕНИЕ!

Система FCA является предупреждающей и не включает торможение. При слишком быстром приближении к медленно движущемуся или стоящему впереди автомобилю, или при следовании за автомобилем на слишком близком расстоянии система FCA может выдать предупреждение о возможном столкновении слишком поздно, чтобы предотвратить аварию. Она также может вообще не выдать предупреждение.

Включение

Нажмите фиксирующуюся кнопку ON OFF (ВКЛ/ВЫКЛ). Загорится белый индикатор .

Включение

Доведите скорость до желаемого значения и опустите рычаг в положение SET/- (Установить). Текущая скорость будет сохранена и будет поддерживаться. Индикатор  меняет цвет с белого на зеленый, показывая, что круиз-контроль активен. Педаль акселератора можно отпустить.

Скорость автомобиля можно увеличить, нажав на педаль акселератора. При отпускании педали газа автомобиль возвращается к прежней скорости.

Увеличение скорости

При активном круиз-контроле удерживайте рычаг поднятым вверх до RES/+ или много раз кратковременно поднимайте до RES/+; Скорость увеличивается постепенно небольшими приращениями. Также можно ускориться до желаемой скорости и запомнить ее поворотом в положение SET/-.

Уменьшение скорости

При активном круиз-контроле удерживайте рычаг поднятым вверх до SET/- или много раз кратковременно поднимайте до SET/-; Скорость уменьшается постепенно небольшими шагами.

Выключение

Нажмите на кнопку CANCEL (Отмена). Загорится белый индикатор . Круиз-контроль деактивируется. Сохраненная скорость записывается в память.

Автоматическое отключение:

- Скорость автомобиля снижается ниже примерно 40 км/ч.
- Происходит нажатие на педаль тормоза.
- При переводе рычага селектора в положение N,
- При работающей системе контроля тягового усилия или электронной системе динамической стабилизации.

Восстановление сохраненной скорости

Переместите рычаг вверх до RES/+ на скорости более 40 км/ч. Будет установлена сохраненная скорость. Индикатор  меняет цвет с белого на зеленый, показывая, что круиз-контроль активен. Если разность между текущей скоростью и сохраненной скоростью составляет более 40 км/ч, восстановление сохраненной скорости не производится.

Выключение

Нажмите фиксирующуюся кнопку ON OFF (ВКЛ/ВЫКЛ). Индикатор  выключается. Сохраненная скорость стирается из памяти. При выключении зажигания сохраненное значение скорости стирается.

⚠ ПРЕДУПРЕЖДЕНИЕ!

Система FCA не предупреждает о наличии пешеходов, животных, дорожных знаков, защитных ограждений, мостов, строительных труб и других объектов. Будьте готовы действовать и нажать педаль тормоза. См. Основы безопасной эксплуатации автомобиля ⇨ 8-2.

Систему FCA можно отключить с помощью клавиши управления FCA на рулевом колесе.

Обнаружение впереди идущего автомобиля

Система FCA выдает предупреждения только в случае обнаружения впереди идущего автомобиля. При обнаружении автомобиля индикатор впереди идущего автомобиля загорается зеленым цветом. Система может не обнаружить автомобили на поворотах, съездах с автомагистралей, на возвышенностях, в условиях ограниченной видимости, а также если автомобиль впереди частично загорожен пешеходами или другими объектами.

Система FCA не может обнаружить впереди идущий автомобиль, пока он не окажется полностью в вашей полосе движения.

⚠ ПРЕДУПРЕЖДЕНИЕ!

Система FCA выдает предупреждение, помогающее предотвратить аварию, только в случае обнаружения автомобиля. Система FCA может не обнаружить впереди идущий автомобиль, если датчик FCA заблокирован грязью, снегом или льдом, или если повреждено ветровое стекло. Она также может не обнаружить автомобиль на извилистых или холмистых дорогах, или в условиях, ограничивающих видимость, таких как туман, дождь, снег, или когда фары или ветровое стекло загрязнены или не имеют надлежащего состояния. Содержите ветровое стекло, фары и датчики FCA в чистоте и в исправности.

⚠ ПРЕДУПРЕЖДЕНИЕ!

При плохом освещении идентификация камерой автомобилей впереди может быть затруднена. При недостаточной освещенности камера может не распознавать мотоциклистов.

Предупреждение о возможном столкновении

Предупреждение в комбинации приборов



Отраженный светодиодный сигнализатор опасности



При слишком быстром сближении с движущимся впереди транспортным средством начинает мигать красный сигнализатор опасности фронтального столкновения и через передние динамики подается несколько высокочастотных звуковых сигналов. После появления этого предупреждения о возможном столкновении тормозная система может подготовиться к тому, что водитель резко нажмет педаль тормоза, и поэтому начнет кратковременное умеренное торможение. Продолжайте нажимать на педаль тормоза, как требуется. При появлении предупреждения о возможном столкновении круизконтроль может быть отключен.

Нажатием клавиши  на рулевом колесе установите дистанцию, на которой должны выдаваться предупреждения. При каждом нажатии настройка дистанции изменяется пошагово (всего предусмотрено три уровня): большая, средняя и короткая дистанция или предупреждения выключены. После нажатия клавиши на комбинацию приборов будет кратковременно выведено значение текущей настройки дистанции. Настройка дистанции предупреждений сохраняется до ее изменения.

Примечание

При выборе дистанции выдачи предупреждения учитывайте дорожные и погодные условия. Диапазон вариантов дистанции выдачи предупреждения, возможно, подходит не для всех водителей и условий движения.

Предупреждение об опасно малой дистанции



Желтый сигнализатор опасности столкновения горит постоянно в случае опасного сближения с движущимся впереди транспортным средством.

Выбор времени выдачи предупреждения

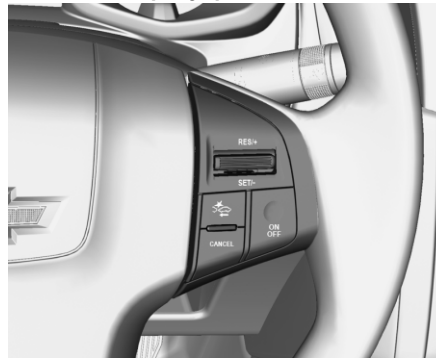

Регулятор выдачи предупреждения о возможном столкновении находится на рулевом колесе. Нажмите «ПРЕДУПРЕЖДЕНИЕ ОБ ОПАСНОСТИ СТОЛКНОВЕНИЯ», чтобы выставить большую, среднюю или короткую дистанцию предупреждений об опасности фронтального столкновения, либо полностью их отключить. При первом нажатии кнопки на информационный центр водителя будет выведено текущее значение настройки. При последующих нажатиях значение настройки будет изменяться. Выбранная настройка будет действовать до ее изменения водителем и будет определять

упреждение выдачи предупреждения о возможном столкновении и предупреждения об опасно малой дистанции. Время выдачи этих предупреждений будет зависеть от скорости автомобиля. Чем больше скорость автомобиля, тем раньше будет выдано предупреждение. При выборе времени выдачи предупреждения учитывайте дорожные и погодные условия. Диапазон вариантов времени выдачи предупреждения, возможно, подходит не для всех водителей и условий движения.

Несущественные предупреждения

Система FCA может выдавать ошибочные предупреждения, вызванные автомобилями, выполняющими поворот, идущими в другой полосе движения, объектами, которые не являются автомобилями, или тенями. Эти предупреждения свидетельствуют о нормальной работе системы, обслуживание автомобиля не требуется.

Очистка системы

Если система FCA не работает должным образом, очистите ветровое стекло снаружи перед зеркалом заднего вида, это может устранить проблему.

Система помощи при парковке

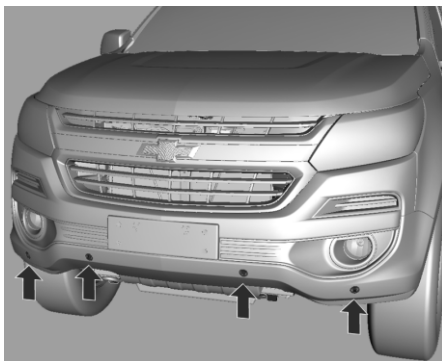

 **ПРЕДУПРЕЖДЕНИЕ!**

Система помощи при парковке облегчает постановку автомобиля на стоянку, измеряя расстояние между автомобилем и препятствиями и выдавая звуковые сигналы. Однако это ни в коей мере не снимает с водителя ответственность за маневрирование при постановке автомобиля на стоянку.

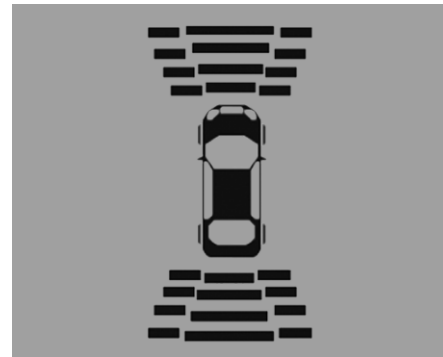
При наличии системы помощи при парковке задним (RPA) и передним (FPA) ходом, когда скорость меньше 11 км/ч (7 миль/ч), датчики на бамперах могут обнаруживать объекты на расстоянии до 2,3 м (8 футов) позади автомобиля и на расстоянии 1,0 м (3 футов) впереди автомобиля на высоте до 25 см (10 дюймов) от земли и ниже уровня бампера. В жаркую и влажную погоду дальность обнаружения препятствий может уменьшиться. Заблокированные датчики не могут обнаруживать препятствия, но могут вызывать ложные обнаружения. Очищайте датчики от земли, грязи, снега, льда и смазки; также очищайте датчики после мойки машины при минусовых температурах. Сигналы системы помощи при парковке задним ходом имеют более высокую частоту, чем сигналы система помощи при парковке задним ходом.



Комбинация приборов может быть оборудована дисплеем системы помощи при парковке с диаграммами, которые показывают «расстояние до препятствия» и информацию о его расположении. По мере приближения к препятствию загорается больше делений индикатора.

В автомобилях, оснащенных камерой заднего вида, на информационном дисплее отображается значок . По мере приближения к препятствию значок увеличивается и меняет цвет с желтого на красный.

Система состоит из четырех ультразвуковых датчиков в заднем бампере и четырех ультразвуковых датчиков в переднем бампере (в соответствующей комплектации).

 **ОПАСНОСТЬ**

Система облегчения парковки не способна обнаружить детей, взрослых пешеходов, велосипедистов, животных и другие объекты, находящиеся ниже уровня бампера, а также слишком близко или слишком далеко от автомобиля. Она не работает на скорости свыше 11 км/ч (7 миль/ч). Во избежание травмирования или смерти людей, либо повреждения автомобиля, перед началом движения вперед или задним ходом следует обязательно проверить пространство вокруг автомобиля и посмотреть в зеркала заднего вида, даже если автомобиль укомплектован системой облегчения парковки.

Примечание

Работоспособность системы может быть нарушена при установке в рабочей области датчиков посторонних деталей.

Включение

Система включается автоматически при включении задней передачи. Система информирует о наличии препятствия звуковыми сигналами. Интервал между предупреждающими сигналами сокращается по мере приближения автомобиля к препятствию. Когда расстояние становится меньше 30 см, звуковой сигнал становится непрерывным.

Примечание

Звуковые предупреждающие сигналы перестают звучать, если автомобиль останавливается на 3 секунды или более (за исключением непрерывного звукового сигнала)

Выключение

Система автоматически деактивируется в следующих случаях:

- Скорость движения автомобиля превышает 11 км/ч — системы помощи при парковке передним и задним ходом отключаются.
 - Выключается передача заднего хода — система помощи при парковке задним ходом отключается.
 - Возникает неисправность в системе.
- Включенную систему можно отключить вручную, нажав клавишу  на панели приборов.
- Если нажать клавишу  при выключенной системе помощи при парковке, система включится, если соблюдены необходимые для этого условия.

Неисправность

Чтобы проверить систему на наличие неисправностей:

1. Припаркуйте автомобиль на площадке таким образом, чтобы на расстоянии 2 метров от заднего бампера не было никаких препятствий.

2. Включите стояночный тормоз.

3. Установите ключ зажигания в положение ON (ВКЛ).

4. Включите передачу заднего хода.

5. При включении передачи заднего хода:

- Если система не подает звуковой сигнал: Проверьте подачу питания на блок управления системой. Питание подается, если включаются огни заднего хода.
- Если раздается только один короткий сигнал зуммера и почти сразу после этого сигнал становится непрерывным, это указывает на наличие неисправности. Обратитесь за помощью в сервис-центр Chevrolet.
- Если за первым сигналом зуммера следует серия отдельных сигналов, как при приближении к препятствию: Обратитесь за помощью в сервис-центр Chevrolet.
- Если раздается два звуковых сигнала: Обратитесь за помощью в сервис-центр Chevrolet.

Система контроля мертвых зон при движении задним ходом (RCTA)

На автомобилях с системой RCTA на дисплее, передающем сигнал камеры заднего вида, может появляться пиктограмма в виде красного треугольника с направленной влево или вправо стрелкой, предупреждая водителя о наличии транспортных средств, приближающихся слева или справа. Система обнаруживает

объекты на расстоянии до 20 м с левой или правой стороны автомобиля. При обнаружении препятствия слева или справа в динамиках с соответствующей стороны раздается трехкратный предупредительный сигнал.

Система работает при включенной передаче заднего хода.

Зона действия системы зависит от доступного пространства для парковки и может составлять, например, 45°С. Следует понимать, что наличие прицепа никак не увеличивает зону обнаружения препятствий датчиками. Она остается прежней. Поэтому при начале движения задним ходом с прицепом следует проявлять особую осторожность.

Система контроля мертвых зон при движении задним ходом (RCTA) не будет работать, если левый или правый угол заднего бампера, где расположены датчики, залеплен грязью, снегом или инеем, а также во время сильного дождя.

⚠ ОПАСНОСТЬ

Система контроля мертвых зон при движении задним ходом (RCTA) может подать предупреждение слишком поздно, чтобы избежать столкновения. Она также может вовсе не выдать предупреждения.

Включение или выключение функций



Включение и выключение систем помощи при парковке передним и задним ходом осуществляется с помощью клавиши **P** на панели приборов. Светодиодный индикатор, расположенный рядом с кнопкой, загорается при включении функций и гаснет, когда функции выключены. При буксировке прицепа отключите систему помощи при парковке.

Важные сведения о работе системы облегчения парковки

⚠ ПРЕДУПРЕЖДЕНИЕ!

При определенных условиях помешать обнаружению препятствия могут поверхности предметов или одежды с различным отражением звука, а также внешние источники шума.

⚠ ВНИМАНИЕ!

Чувствительность датчика может быть уменьшена внешним воздействием на поверхность датчика, например, льда, снега, грязи, пыли, различных полиролей/краски и пр.

Возможно ложное срабатывание датчиков (помехи отражаемого сигнала), вызванное посторонними источниками акустического сигнала, например датчиками парковки другого автомобиля, а также механическими звуками автомайки, дождя, сильного ветра, града и пр.

Эффективность работы системы облегчения парковки может быть снижена в результате изменения положения датчиков под воздействием внешних факторов, например из-за постепенного проседания стоек амортизаторов вследствие перепадов температуры, замены шин, загрузки автомобиля, намеренного изменения дорожного

⚠ ВНИМАНИЕ!

просвета во время технического тюнинга и пр. Особенно это касается высоких автомобилей (например, внедорожников, минифургонов и транспортеров). При этом обнаружение препятствий в верхней части автомобиля не гарантируется.

Система предупреждения о препятствиях в боковых мертвых зонах (SBZA) (Если предусмотрен)

Система SBZA, которой может комплектоваться автомобиль, помогает водителю избежать столкновений с другими автомобилями, находящимися в необозреваемом пространстве, в процессе перестроения. При обнаружении препятствия загорается сигнализатор системы SBZA в соответствующем зеркале заднего вида. Если при этом включен указатель поворота с соответствующей стороны, сигнализатор начинает мигать.

⚠ ПРЕДУПРЕЖДЕНИЕ!

Система SBZA не способна предупредить водителя о быстро приближающихся автомобилях, находящихся за пределами контролируемой датчиками зоны, а также о пешеходах, велосипедистах или животных. Существуют ситуации, в

⚠ ПРЕДУПРЕЖДЕНИЕ!

которых система не сможет предупредить водителя о препятствиях при перестроении. Невнимательность при перестроении может стать причиной травмирования или смерти людей, а также повреждения автомобиля. Прежде чем перестроиться в другой ряд, посмотрите во все зеркала, оглянитесь назад и включите указатель поворота.

Зоны, контролируемые системой SBZA

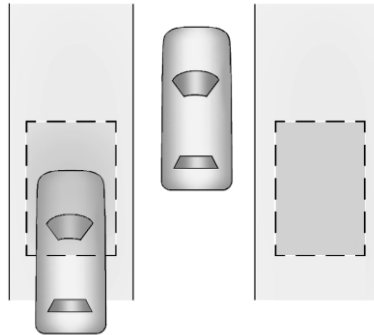

Датчики системы SBZA контролируют зоны шириной примерно в одну полосу, или примерно 3,5 м, по обе стороны автомобиля.

Датчики обнаруживают объекты на высоте примерно от 0,5 м до 2 м от земли. Зона обнаружения начинается примерно от центральной стойки кузова автомобиля и простирается назад на 5 м.

Принцип работы системы

При обнаружении системой движущихся в соседнем ряду транспортных средств загорается индикатор SBZA в боковом зеркале заднего вида. Он указывает на то, что выполнение перестроения может быть опасным. Прежде чем перестроиться в другой ряд, проверьте, горит ли индикатор SBZA, посмотрите во все зеркала, оглянитесь назад и включите указатель поворота.

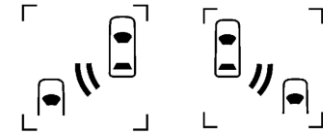

Индикатор в левом зеркале заднего вида

Индикатор в правом зеркале заднего вида

При пуске двигателя индикаторы в обоих зеркалах заднего вида загорятся на короткое время, указывая на исправность системы. Если во время движения вперед система обнаружит другое транспортное средство в мертвой зоне слева или справа от

вашего автомобиля, загорится индикатор в зеркале с одноименной стороны. В случае включения указателя поворота с той же стороны, с которой обнаружено другое транспортное средство, индикатор начнет мигать, предупреждая об опасности перестроения.

Отключить систему SBZA можно в меню сохранения настроек автомобиля. См. «Системы предупреждения о столкновении» в разделе «Автомобиль» информационно-развлекательной системы. Если отключить систему SBZA, ее индикаторы в зеркалах заднего вида не будут подсвечиваться.

Если система не работает должным образом

При опережении другого транспортного средства на высокой скорости, проезде мимо стоящего транспортного средства и во время буксировки прицепа индикаторы системы SBZA могут не загораться. Следует понимать, что наличие прицепа никак не увеличивает зону обнаружения препятствий датчиками. Она остается прежней. Буксируя прицеп, следует проявлять осторожность во время перестроений. Система SBZA может срабатывать, реагируя на объекты, закрепленные на автомобиле, например на прицеп или велосипед, а также на предметы, выступающие за нормальные боковые габариты втомобиля. Такое поведение системы является нормальным и не требует проведения обслуживания автомобиля.

Система SBZA может не обнаружить присутствие других транспортных средств в мертвых зонах в некоторых обстоятельствах, особенно в дождливую погоду. Это не свидетельствует о необходимости ее ремонта. Система может реагировать на дорожные ограждения, знаки, деревья, прочие насаждения и неподвижные объекты. Такое поведение системы является нормальным и не требует проведения обслуживания автомобиля.

Система предупреждения о препятствиях в боковых мертвых зонах не будет работать, если левый или правый угол заднего бампера, где расположены датчики, залеплен грязью, снегом или инеем, а также во время сильного дождя.

Если индикаторы системы SBZA не загораются при наличии других автомобилей в мертвой зоне, возможно, система неисправна и требует ремонта. Обратитесь на станцию технического обслуживания.

Если система предупреждения о препятствиях в боковых мертвых зонах отключена (кроме тех случаев, когда ее отключил водитель), подмену ее настройки в меню сохранения индивидуальных настроек будет недоступно.

Система предупреждения о препятствиях в боковых мертвых зонах (SBZA)

Jordan
Type Approval No: TRC/LPD/2009/111
Equipment Type: Low Power Device (LPD)

United Arab Emirates
TRA
Registered No: ER44460/16
Dealer No: 0020858/10

Камера заднего вида (Если предусмотрен)

Ваш автомобиль может быть оснащен камерой заднего вида.

ОПАСНОСТЬ

Маневрируя задним ходом, не следует полагаться только на изображение, передаваемое камерой.

Обзор камеры ограничен.

Камера заднего вида не освобождает водителя от необходимости самостоятельно оценивать ситуацию и следить за обстановкой позади автомобиля во время движения задним ходом.

⚠ ОПАСНОСТЬ

Перед посадкой в автомобиль следует убедиться в том, что рядом нет никаких препятствий и людей.

Не забывайте время от времени оборачиваться и смотреть в зеркала, чтобы следить за обстановкой во время движения задним ходом.

В случае получения автомобилем повреждений рядом с местом установки камеры камера может сместиться. Обратитесь к дилеру Chevrolet.

Следите за тем, чтобы объектив камеры оставался чистым, на нем не было снега и наледи. Для очистки объектива используйте только мягкую ткань и слабый мыльный раствор.

Камера

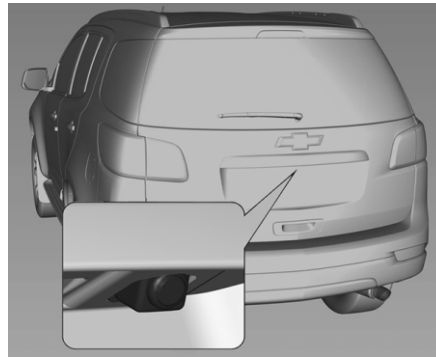

Камера установлена в задней двери багажного отделения.

Камера заднего вида не способна отображать предметы, которые находятся:

- Близко к краям бампера
- Перед камерой
- Выше камеры

Изображение с камеры заднего вида

Изображение с камеры выводится на дисплей информационно-развлекательной системы при включении передачи заднего хода.

На дисплее в режиме реального времени отображается пространство позади автомобиля.

Примечание

- Изображение на дисплее не позволяет получить представления о реальной дистанции до препятствия.
- Размер просматриваемого участка может изменяться в зависимости от положения автомобиля и дорожных условий.
- Может казаться, что объекты разной высоты расположены на разном удалении от автомобиля.
- Яркость подсветки дисплея регулируется автоматически в соответствии с условиями внешнего освещения.
- На дисплее могут отображаться направляющие линии разметки, облегчающие управление автомобилем при движении задним ходом. Дополнительную информацию см. в разделе «Информационно-развлекательная система».

Управление камерой заднего вида

Включение выполняется следующим образом:

1. Установите ключ зажигания в положение ON (ВКЛ).
2. Включите передачу заднего хода.

Камера включится автоматически, а на дисплее будет выведено передаваемое ей изображение.

Примечание

При переводе рычага селектора в любое другое положение камера заднего вида отключается.

Чистка

Для нормальной работы камеры следует регулярно очищать ее объектив.

Используйте для этого только мягкую ткань, мыло и воду.

⚠ ОПАСНОСТЬ

Запрещается использовать абразивные чистящие вещества и материалы, так как они могут поцарапать объектив камеры и снизить эффективность работы системы.

Система предупреждения о сходе с полосы движения (LDW)

В соответствующей комплектации система предупреждения о выходе за пределы полосы движения (LDW) может помочь

предотвратить аварии, связанные с непреднамеренным выходом из занимаемой полосы. Система может подать предупреждение, если автомобиль пересекает линию разметки с выключенным указателем поворота в одноименном направлении.

Система предупреждения о выходе из занимаемой полосы распознает дорожную разметку с помощью камеры на скорости 60 км/ч и выше.

⚠ ОПАСНОСТЬ

Система предупреждения о выходе из занимаемой полосы не обеспечивает возврат автомобиля на свою полосу. Система предупреждения о выходе из занимаемой полосы может:



- Не обеспечить водителю достаточного времени для предупреждения столкновения.
- Не обнаружить разделительные линии в условиях плохой погоды или недостаточной видимости. Это может происходить в тех случаях, когда ветровое стекло или фары заблокированы грязью, снегом или льдом, имеют ненадлежащее состояние, а также когда солнечные лучи светят прямо в камеру.
- Обнаруживает края дороги.
- Обнаруживает разметку на извилистых и холмистых дорогах.

⚠ ОПАСНОСТЬ



Если система предупреждения о выходе из занимаемой полосы распознает разметку полосы только на одной стороне дороги, она контролирует выезд из полосы движения только на этой стороне. Постоянно внимательно следите за дорогой и удерживайте автомобиль в надлежащем положении на полосе движения. Несоблюдение этого правила может привести к повреждению автомобиля, травме или смерти. Всегда содержите ветровое стекло, фары и датчики с видеокамерой в чистоте и в исправности. Не используйте систему предупреждения о выходе из занимаемой полосы в плохих погодных условиях.

Принцип работы системы

Камера системы предупреждения о выходе из занимаемой полосы установлена на ветровом стекле перед зеркалом заднего вида.

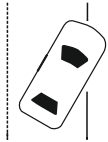
Чтобы включить или выключить систему предупреждения о выходе из занимаемой полосы, нажмите клавишу  на панели приборов. Когда система  включена, индикатор в клавише горит.



Когда система предупреждения о выходе из занимаемой полосы включена, индикатор  горит зеленым цветом, если система готова к работе. Если автомобиль пересекает разделительную линию разметки без включения указателя поворота в этом направлении, индикатор  начинает мигать желтым цветом. Кроме того, с левой или с правой стороны автомобиля, в зависимости от направления выхода из полосы движения, будут поданы три звуковых сигнала.

Если система не работает должным образом

Система может не распознать разметку, если есть:

- Автомобили, идущие впереди на близком расстоянии.
- Внезапное изменение освещения, например, при движении в туннелях.
- Дороги, имеющие поперечный уклон.

Если при четко видимых разделительных линиях система предупреждения о выходе из занимаемой полосы функционирует неправильно, очистка ветрового стекла может устранить проблему.

Система предупреждения о выходе из занимаемой полосы может выдавать предупреждения вследствие реакции на участки, обработанные гудроном, тени, трещины на дороге, временную или строительную разметку и другие дефекты дорожного покрытия. Такое поведение системы является нормальным и не требует проведения обслуживания автомобиля. При длительном присутствии таких условий отключайте систему предупреждения о выходе из занимаемой полосы.

Интеллектуальное отключение предупреждений

Предупреждения системы могут быть отключены в следующих условиях:

- Торможение (во избежание столкновения с препятствием).
- Ускорение (при совершении обгона).
- Извилистая дорога, требующая активного руления (спуск по серпантину).
- Включен указатель поворота.

ТОПЛИВО

Топливо Top Tier

GM рекомендует использовать мощный бензин TOP TIER для поддержания двигателя в чистом виде, снижения моторных отложений и сохранения оптимальных рабочих характеристик автомобиля. Ищите логотип TOP TIER или ознакомьтесь со списком продавцов мощного бензина TOP TIER и соответствующими странами на сайте www.toptiergas.com.



Рекомендованные виды топлива

Для поддержания хорошего технического состояния автомобиля используйте топливо надлежащего типа.

Используйте неэтилированный бензин с номинальным октановым числом АИ-91 или выше и с содержанием этанола до 10% от объема. В противном случае быть слышна различимая на слух детонация. Если при использовании бензина с октановым числом 91 или выше наблюдается сильная детонация, двигатель нуждается в обслуживании.

Запрещенное для использования топливо**ВНИМАНИЕ!**

Не используйте топливо, имеющее одну из указанных ниже характеристик; несоблюдение этого требования может привести к повреждению автомобиля и аннулированию гарантии:

- Топливо, содержащее какое-либо количество метанола, диметоксиметана, ферроцена и анилина. Такое топливо

**ВНИМАНИЕ!**

может вызвать коррозию металлических деталей топливной, а также повредить пластмассовые и резиновые детали.

- Топливо, содержащее металлы, например, метилциклопентадиенил-трикарбонил-марганец (ММТ), которые могут повредить систему снижения токсичности отработавших газов и свечи зажигания.
- Топливо с октановым числом, меньшим чем рекомендованное. Использование такого топлива снижает экономичность и эффективность расхода топлива и может сократить срок службы каталитического нейтрализатора.

Топливные присадки

Для вашего автомобиля настоятельно рекомендуется использовать мощный бензин TOP TIER. Если в вашей стране недоступен мощный бензин TOP TIER, добавляйте в бензобак мощную присадку ACDelco Fuel System Treatment Plus-Gasoline при каждой замене масла или через 15 000 км (9000 миль) в зависимости от того, что наступит раньше. Мощный бензин TOP TIER и мощная присадка ACDelco Fuel System Treatment Plus-Gasoline позволит вам защитить двигатель от отложений в топливе и обеспечить его оптимальную работу. Если вы не можете найти присадку ACDelco Fuel System

Treatment Plus - Gasoline, проконсультируйтесь со своим дилером о том, какие присадки доступны в вашей стране.

Заправка топлива в бак**ВНИМАНИЕ!**

При использовании топлива не надлежащего сорта или при добавлении в топливо неправильных присадок возможны серьезные повреждения двигателя и каталитического нейтрализатора.

Для дозаправки автомобиля используйте только топливо, предписанное для данного автомобиля. Заправка дизельного автомобиля бензином может привести к серьезному повреждению автомобиля. Если автомобиль оснащен дизельным двигателем, требуемый тип топлива должен быть указан на крышке топливозаправочной горловины.



⚠ ОПАСНОСТЬ

Перед заправкой топливом выключите двигатель и дополнительные отопители, имеющие собственные камеры сгорания. Отключите все электронные устройства. Во время заправки соблюдайте инструкции и правила техники безопасности заправочной станции.

⚠ ОПАСНОСТЬ

Топливо является легковоспламеняющимся и взрывоопасным веществом. Не курите. Не допускайте открытого огня и искрообразования. При появлении в салоне автомобиля запаха топлива немедленно устраните причину неисправности в сервис-центре Chevrolet.

⚠ ВНИМАНИЕ!

В случае возникновения сбоя топливоподдачи не включайте зажигание.

Лючок заливной горловины расположен с левой стороны автомобиля сзади.

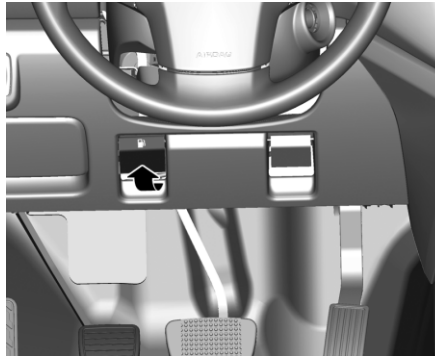

Чтобы открыть лючок заливной горловины, потяните клавишу его разблокировки.

⚠ ВНИМАНИЕ!

Перелившееся топливо следует немедленно вытереть.

Крышка заливной горловины

Самыми эффективными являются только оригинальные крышки заливной горловины.

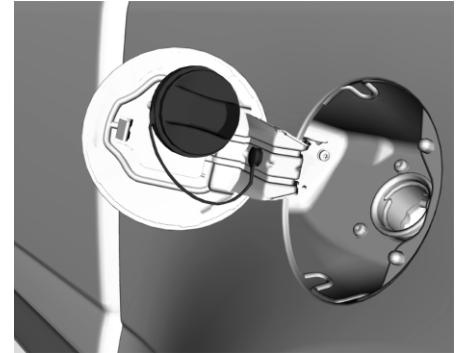

Пробку топливозаправочной горловины на время заправки можно закрепить на внутренней стороне лючка заливной горловины.

⚠ ВНИМАНИЕ!

Незапертая крышка топливозаправочной горловины во время мойки автомобиля может открыться и получить повреждения. Обязательно запирайте эту крышку.

БУКСИРОВКА ПРИЦЕПА

Общая информация по буксировке

Разрешается использовать только специально предназначенное для вашей модели тягово-сцепное устройство. Чтобы подготовить автомобиль к буксировке прицепа, обратитесь за помощью к своему дилеру или к продавцу прицепа. Внимательно ознакомьтесь с содержанием всего раздела, прежде чем приступить к буксировке прицепа.

Ходовые качества и советы по буксировке

ПРЕДУПРЕЖДЕНИЕ!

Если для буксировки не используется специально предназначенное для этого оборудование или буксировка производится с нарушением правил, вы можете потерять управление. Например, если прицеп имеет слишком большую массу или тормоза прицепа не рассчитаны на данную нагрузку, автомобиль может не останавливаться так, как это ожидается. Вы и другие лица можете получить серьезные увечья. Также возможно повреждение автомобиля; ремонт в этом случае не будет являться гарантийным. Буксировка прицепа разрешается только в том случае, если соблюдены все рекомендации, представленные в этом разделе. Обратитесь к своему дилеру за консультацией по буксировке прицепа.

Управление автомобилем, буксирующим прицеп

Буксировка отличается от простого вождения автомобиля. Буксировка влечет за собой изменения в управляемости автомобиля, его разгонной и тормозной динамике, сроке службы и расходе топлива. Успешная, безопасная буксировка требует наличия соответствующего оборудования и его правильного использования. Следующая информация содержит множество проверенных временем важных советов и правил безопасности при буксировке. Многие из них являются важными с точки зрения вашей безопасности и безопасности ваших пассажиров. Внимательно ознакомьтесь с содержанием этого раздела, прежде чем приступить к буксировке.

Правила буксировки прицепа:

- Запрещается буксировать прицеп во время первых 800 км (500 миль) пробега нового автомобиля, чтобы предотвратить выход из строя двигателя, дифференциала и прочих узлов и агрегатов.
- Перед буксировкой тяжелых транспортных средств рекомендуется выполнить первую замену масла.
- Во время первых 800 км (500 миль) езды с прицепом запрещается двигаться со скоростью более 80 км/ч (50 миль/ч) и трогаться с места с полностью открытой дроссельной заслонкой.

- Буксировку можно выполнять в положении D (Drive). В случае слишком частого переключения коробки передач на более низкую передачу, более низкую передачу можно выбрать в ручном режиме. См. Ручной режим ⇨ 8-15.

ПРЕДУПРЕЖДЕНИЕ!

Во избежание серьезного ущерба здоровью или летального исхода в результате воздействия угарного газа (CO) во время буксировки прицепа:

- Дверь багажного отделения, крышку багажника и заднее окно следует закрывать.
- Полностью откройте заслонки сопел вентиляции на панели приборов или под ней.
- Переведите систему климат-контроля в режим забора воздуха только из атмосферы. См. «Системы климат-контроля» в указателе.

Дополнительная информация об окиси углерода содержится в разделе Отработавшие газы ⇨ 8-14.

Буксировка прицепа требует опыта. Связка автомобиля и прицепа имеет большую длину и не имеет такую же быструю реакцию, как автомобиль в отдельности. Прежде чем выехать на дороги общего пользования, прочувствуйте управление и торможение автопоездом, проехав по дороге с ровным покрытием.

Конструкция прицепа, шины и тормоза должны быть рассчитаны на перевозку планируемого груза. Несоответствующее оборудование прицепа может привести к неожиданным или небезопасным маневрам при эксплуатации автопоезда. Перед началом движения осмотрите все детали тягово-сцепного устройства и навесные детали, страховочные цепи, электрические разъемы, фонари, шины, отрегулируйте положение зеркал заднего вида. См. Оборудование для буксировки Φ 8-41. Если прицеп оборудован электрическими тормозами, начните движение автопоезда, а затем вручную включите контроллер тормозов прицепа, чтобы проверить работоспособность тормозов прицепа. Во время поездки время от времени проверяйте, что груз и прицеп надежно закреплены, а фонари и тормоза прицепа работают.

Буксировка с включенной системой динамической стабилизации

В процессе буксировки может быть слышно, как работает система динамической стабилизации. Система реагирует на раскачивание автомобиля под действием прицепа, обычно происходящее во время прохождения поворотов. Такое поведение при буксировке тяжелых прицепов является нормальным.

Дистанция до впереди идущего транспортного средства

Увеличьте дистанцию до впереди идущего транспортного средства как минимум в два раза по сравнению с движением без прицепа. Это позволит избежать необходимости прибегать к резкому торможению или изменению курса.

Обгон

Автомобилю, буксирующему прицеп, для осуществления обгона требуется большее расстояние. Связка автомобиля и прицепа не будет ускоряться так же быстро и имеет большую длину, чем автомобиль без прицепа. Необходимо проехать намного дальше вперед, прежде чем можно будет вернуться на свою полосу. Выбирайте ровные дороги. По возможности избегайте движения по холмистой местности.

Движение задним ходом

Удерживайте рулевое колесо одной рукой внизу. Чтобы повернуть прицеп влево, сместите влево удерживающую руль руку. Чтобы повернуть прицеп вправо, сместите вправо удерживающую руль руку. Движение задним ходом следует осуществлять на низкой скорости. Если возможно, попросите кого-нибудь наблюдать за процессом и подавать вам команды.

Прохождение поворотов



При буксировке прицепа поворачиваете более медленно и с большим радиусом поворота во избежание повреждения автомобиля. Очень резкие повороты могут привести к касанию прицепом автомобиля.

При буксировке делайте более широкие повороты, чем обычно, чтобы трейлер не заезжал на грунтовую обочину, бордюры и не касался дорожных знаков, деревьев или других объектов. Всегда заблаговременно включайте указатели поворота. Избегайте резких поворотов или торможения.

Движение по склонам

Прежде чем начать спуск по затяжному или крутому склону, замедлите скорость и переключитесь на более низкую передачу. Если коробка передач не переключается на пониженную передачу, возможен перегрев тормозов, что приведет к снижению эффективности торможения. Автомобиль можно использовать для буксировки, если КПП работает в режиме D (Передачи хода вперед). Если при высокой нагрузке и/или на горной дороге переключение передач осуществляется слишком часто, перейдите на более низкую передачу.

При буксировке на большой высоте над уровнем моря охлаждающая жидкость двигателя закипает при более низкой температуре, чем на меньшей высоте. Если заглушить двигатель сразу после буксировки вверх по крутому склону на большой высоте, то возможно появление признаков перегрева двигателя. Чтобы избежать этого, дайте двигателю поработать несколько минут, остановив автомобиль, если возможно, на ровном участке и установив селектор КПП в положение Р (Парковка), и только после этого выключите двигатель. Если появляется предупреждение о перегреве, см. раздел Перегрев двигателя ↻ 9-10.

Стоянка на склоне

ПРЕДУПРЕЖДЕНИЕ!

Во избежания серьезных травм или летального исхода всегда по возможности паркуйте автомобиль с прицепом на ровной поверхности.

В случае парковки автомобиля с прицепом на склоне:

1.Нажмите педаль тормоза, но пока что не переключайте КПП в режим Р (Стоянка). Поверните управляемые колеса к бордюру, если автомобиль припаркован на спуске, или от бордюра, если автомобиль припаркован на подъеме.

2.Попросите кого-нибудь установить тормозные башмаки под колеса прицепа.
3.После того, как тормозные башмаки установлены, постепенно отпустите педаль тормоза, чтобы позволить башмакам поглотить нагрузку прицепа.
4.Снова выжмите педаль тормоза. Затем включите стояночный тормоз и переключите КПП в режим Р (Стоянка).
5.Отпустите педаль тормоза.

Трогание после парковки на склоне

1.Выжмите и удерживайте педаль тормоза.
• Запустите двигатель.
• Включите одну из передач.
• Выключите стояночный тормоз.
2. Отпустите педаль тормоза.
3.Немного продвиньтесь вперед, чтобы освободить тормозные башмаки.
4.Остановитесь и попросите кого-нибудь забрать и сложить тормозные башмаки.

Обслуживание автомобиля при буксировке прицепа

В случае использования для буксировки прицепов автомобиль нуждается в более частом обслуживании. См. Плановое техническое обслуживание ↻ 10-3. Особенно важно перед каждой поездкой и во время нее проверять жидкость для автоматической коробки передач, моторное масло, смазку моста, ремни, систему охлаждения и тормозную систему.

Периодически проверяйте надежность затяжки всех гаек и болтов тягово-сцепного устройства.

Охлаждение двигателя в процессе буксировки

В тяжелых условиях эксплуатации возможен перегрев системы охлаждения двигателя. См. Перегрев двигателя ↻ 9-10.

Буксировка прицепа

Буксировка отличается от простого вождения автомобиля. Буксировка влечет за собой изменения в управляемости автомобиля, его разгонной и тормозной динамике, сроке службы и расходе топлива. Успешная, безопасная буксировка требует наличия соответствующего оборудования и его правильного использования. Следующая информация содержит множество проверенных временем важных советов и правил безопасности при буксировке. Многие из них являются важными с точки зрения вашей безопасности и безопасности ваших пассажиров. Внимательно ознакомьтесь с содержанием этого раздела, прежде чем приступить к буксировке.

⚠ ВНИМАНИЕ!

Неправильная буксировка прицепа может привести к повреждению автомобиля и стать причиной дорогостоящего ремонта, который не покрывается гарантией. Для обеспечения правильной буксировки следуйте указаниями в данном разделе и обратитесь к своему дилеру за получением важной информации, касающейся буксировки прицепа с помощью автомобиля.

Масса прицепа

⚠ ПРЕДУПРЕЖДЕНИЕ!

Ни в коем случае не превышайте максимально разрешенную массу буксируемого прицепа для вашего автомобиля.

Безопасная буксировка прицепа требует контроля за массой, скоростью, высотой над уровнем моря, уклоном дороги, наружной температурой, габаритными размерами передней части прицепа и тем, как часто автомобиль используется для буксировки прицепа.

Максимальная нагрузка на тягово-сцепное устройство

⚠ ПРЕДУПРЕЖДЕНИЕ!

Вы и другие лица можете получить серьезные увечья или погибнуть, если прицеп имеет слишком большую массу или тормоза прицепа не рассчитаны на данную нагрузку. Возможно повреждение автомобиля; ремонт в этом случае не будет являться гарантийным.

Буксировка прицепа разрешается только в том случае, если соблюдены все рекомендации, представленные в этом разделе. Обратитесь к своему дилеру за консультацией и получением информации по буксировке прицепа.

Максимальная нагрузка на тягово-сцепное устройство — это максимально допустимая нагрузка на стандартное тягово-сцепное устройство при буксировке прицепа. Может потребоваться снизить общую массу прицепа, чтобы не допустить превышения максимально допустимой нагрузки на ТСУ, при этом не нарушая балансировку прицепа.

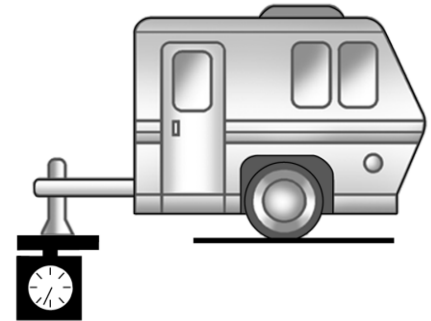

Нагрузка на тягово-сцепное устройство не должна превышать 350 кг.

Оборудование для буксировки

Тягово-сцепные устройства

Всегда используйте соответствующее сцепное оборудование для вашего автомобиля. Боковой ветер, проезжающие мимо длинные грузовики и дороги с неровным покрытием могут воздействовать на прицеп и тягово-сцепное устройство. Ни в коем случае не подсоединяйте сдаваемые в прокат тягово-сцепные устройства или другие тягово-сцепные устройства бамперного типа. Используйте только тягово-сцепные устройства, устанавливаемые на раму, которые не крепятся к бамперу.

Рассмотрите возможность использования механической системы стабилизации раскачивания на каждом прицепе. Проконсультируйтесь у профессионалов, занимающихся прицепами, по системам стабилизации раскачивания или обратитесь к рекомендациям и инструкциями производителя прицепа.

Шины

- Буксировка прицепа при использовании неполноразмерного запасного колеса на автомобиле не допускается.
- При транспортировке прицепа шины должны быть накачены до надлежащего давления, чтобы выдерживать соответствующую нагрузку. См. инструкции по надлежащему давлению в шинах в Колеса и шины ⇨ 9-29.

Страховочные цепи

Всегда подсоединяйте цепи между автомобилем и прицепом; цепи крепите в отверстиях на платформе тягового-сцепного устройства. Инструкции по страховочным цепям могут быть предоставлены производителем тягово-сцепного устройства или прицепа.

Пропустите цепи крест-накрест под дышлом, чтобы предотвратить его падение на землю при отцеплении от тягово-сцепного устройства. Оставляйте ровно такое провисание, чтобы обеспечить возможность

поворота автопоезда. Не допускайте провисания цепей до земли.

Фонари прицепа

Всегда проверяйте работоспособность всех фонарей прицепа перед началом поездки и периодически во время длительных поездок.

Использование указателей поворота при буксировке прицепа

При правильном подключении указатели поворота на прицепе должны загораться для сигнализации поворота, перестроения или остановки автомобиля. При буксировке прицепа стрелки в комбинации приборов загораются даже в том случае, если прицеп подключен неправильно или лампы указателей поворота перегорели.

Система защиты от раскачивания прицепа (TSC)

Автомобили с электронной системой динамической стабилизации StabiliTrak также имеют функцию стабилизации прицепа. Во время движения прицеп может самопроизвольно отклоняться влево и вправо от траектории движения автомобиля. Когда система стабилизации прицепа обнаруживает усиление раскачивания прицепа, во избежание чрезмерного раскачивания тормоза автомобиля выборочно приводятся в

действие на те или иные колеса. Если автомобиль оснащен интегрированной системой управления тормозными механизмами прицепа (ITBC) и прицеп оснащен электромеханической тормозной системой, система StabiliTrak также может задействовать тормозные механизмы прицепа.



При срабатывании системы TSC мигает предупреждающий индикатор системы контроля тягового усилия (TCS)/StabiliTrak в комбинации приборов. Сбросьте скорость, плавно ослабляя давление на педаль акселератора. Если погасит раскачивание прицепа не удастся, система StabiliTrak может снизить развиваемый двигателем крутящий момент, чтобы помочь замедлить автомобиль. При отключенной системе StabiliTrak система стабилизации прицепа не работает. См. Система контроля тягового усилия (TCS) ⇨ 8-22.

**ПРЕДУПРЕЖДЕНИЕ!**

Раскачивание прицепа может привести к ДТП с серьезными травмами или смертельным исходом, даже если автомобиль оснащен системой стабилизации прицепа.

Если прицеп начинает раскачиваться, сбросьте скорость, плавно ослабляя давление на педаль акселератора. После этого необходимо съехать на обочину и проверить прицеп и автомобиль, чтобы устранить причину раскачивания прицепа. Это может быть, например, неправильная загрузка или перегруженность прицепа, незакрепленный груз, неправильное крепление прицепа к ТСУ, нарушение давления воздуха в шинах автомобиля или прицепа или неправильно подобранные шины. Рекомендации по параметрам прицепов и установке сцепных устройств см. в Оборудование для буксировки 8-41.

Шины прицепа

Специальные шины для прицепов (ST) отличаются от шин для автомобилей. Шины для прицепов имеют жесткие боковины с целью предотвращения раскачки и для выдерживания больших нагрузок. Данные особенности могут усложнить определение низкого давления в шинах прицепа только на основании визуального осмотра.

Всегда проверяйте давление во всех шинах прицепа перед каждой поездкой на холодных шинах. Низкое давление в шинах является основной причиной разрыва шин прицепа.

Шины прицепа со временем изнашиваются. На боковине шины прицепа указаны неделя и год, когда была произведена шина. Многие производители шин для прицепов рекомендуют производить замену шины через каждые шесть лет.

Перегрузка является другой основной причиной разрыва шин прицепа. Ни в коем случае не перевозите в прицепе груз большей той массы, на которую рассчитаны шины прицепа. Индекс нагрузки указан на боковине шины для прицепа.

Перед поездкой всегда помните об индексе максимальной скорости для шин прицепа. Она может быть значительно ниже индекса скорости шин автомобиля. Индекс скорости может быть указан на боковине шины для прицепа. Если индекс скорости не указан, индексом скорости шин для прицепа по умолчанию являются 105 км/ч.

9

УХОД ЗА АВТОМОБИЛЕМ

- ОБЩАЯ ИНФОРМАЦИЯ 9-2
- ПРОВЕРКИ АВТОМОБИЛЯ 9-3
- ЗАМЕНА ЛАМП НАКАЛИВАНИЯ 9-15
- ЭЛЕКТРИЧЕСКАЯ СИСТЕМА 9-21
- АВТОМОБИЛЬНЫЙ ИНСТРУМЕНТ 9-27
- КОЛЕСА И ШИНЫ 9-29
- ЗАПУСК ОТ ДОПОЛНИТЕЛЬНОЙ АКБ 9-42
- БУКСИРОВКА АВТОМОБИЛЯ 9-43
- УХОД ЗА ВНЕШНИМ ВИДОМ АВТОМОБИЛЯ 9-48

ОБЩАЯ ИНФОРМАЦИЯ

Дополнительное оборудование и модификации автомобиля

Мы рекомендуем использовать фирменные запчасти и принадлежности, а также детали, разрешенные к применению заводом изготовителем именно для вашего типа автомобиля. Мы не разрешаем применение и не предоставляем гарантий на другую продукцию - даже если она официально сертифицирована.

Не допускается вносить изменения в электрооборудование, например, модифицировать электронные блоки управления (заменять компоненты или модифицировать программное обеспечение).

ВНИМАНИЕ!

Не вносите изменения в автомобиль. Это может негативно сказаться на эксплуатационных качествах, сроке службы и безопасности автомобиля, при этом любые неисправности, связанные с внесением таких изменений, не будут являться гарантийными.

Подъем автомобиля

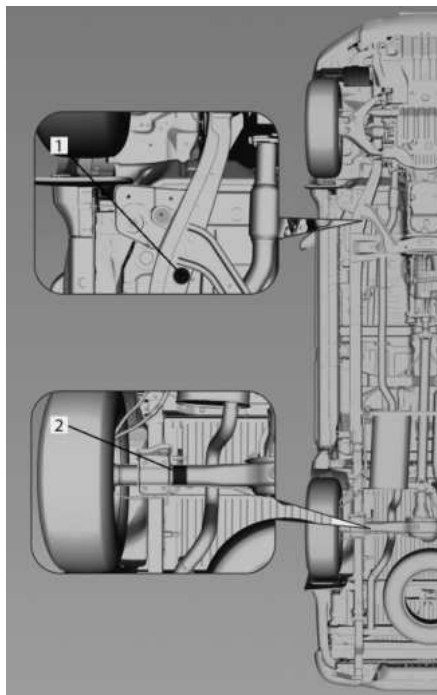

На иллюстрации показано, где следует устанавливать опоры подъемника или домкрата.

ВНИМАНИЕ!

Во избежание повреждения автомобиля всегда подкладывайте резиновые прокладки под опорные точки подъемника или домкрата.

Выключатель массы аккумуляторной батареи

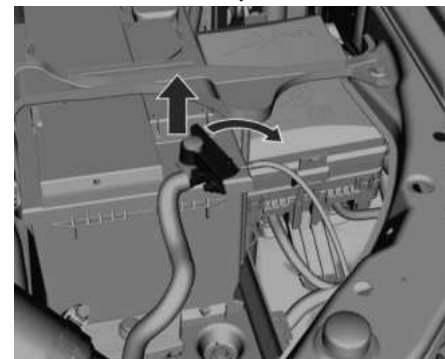

Отсоединение:

1. Откройте капот.
2. Удостоверьтесь, что все электрические системы выключены, в том числе аудиосистема, фары, противоугонная сигнализация и аксессуары. Выключите зажигание и достаньте из него ключ.
3. Закройте все двери автомобиля и не включайте противоугонную сигнализацию.

4. Отверните гайку отрицательной клеммы.
5. Отсоедините отрицательную клемму от вывода аккумуляторной батареи.

Присоединение

1. Удостоверьтесь, что зажигание выключено.
- Откройте капот и присоедините отрицательный провод аккумуляторной батареи.
2. Затяните гайку клеммы.
 3. Закройте капот.

Хранение автомобиля

Хранение в течение длительного периода времени

- Если автомобиль ставится на хранение в течение нескольких месяцев:
- Вымойте автомобиль и нанесите воск.
 - Очистите и защитите резиновые уплотнители.
 - Замените моторное масло.
 - Слейте жидкость омывателя из бачка.
 - Проверьте состояние защиты от замерзания и антикоррозионной защиты.
 - Доведите давление в шинах до значения, указанного для полной загрузки.
 - Припаркуйте автомобиль в сухом хорошо проветриваемом месте. Включите первую передачу или задний ход или установите селектор передач в положение «Р». Примите меры, чтобы автомобиль не покатился.

- Не включайте стояночный тормоз.
- Отсоедините аккумуляторную батарею, как описано в разделе «Выключатель массы аккумуляторной батареи» 9-2».
- Закройте капот.

Возврат к работе

Когда автомобиль необходимо вернуть к работе:

- Присоедините аккумуляторную батарею, как описано в разделе Выключатель массы аккумуляторной батареи 9-2.
- Проверьте давление воздуха в шинах.
- Заполните бачок жидкостью омывателя.
- Проверьте уровень моторного масла.
- Проверьте уровень охлаждающей жидкости.

ПРОВЕРКИ АВТОМОБИЛЯ

Самостоятельное выполнение работ по техническому обслуживанию

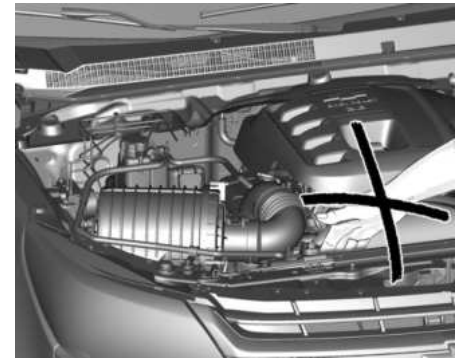

ПРЕДУПРЕЖДЕНИЕ!

Проверки в моторном отсеке можно выполнять только при выключенном зажигании. Вентилятор радиатора может заработать даже при выключенном зажигании.

ОПАСНОСТЬ

В системе зажигания используется высокое напряжение. Не касайтесь этих узлов.

Капот

Открывание

ПРЕДУПРЕЖДЕНИЕ!

Когда двигатель горячий, во избежание ожогов прикасайтесь только к пенопластовой оболочке подпорки капота.

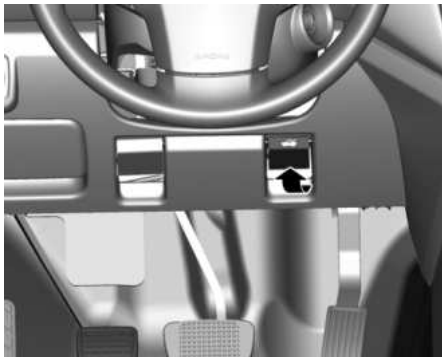

Потяните за рычаг фиксатора.



Сдвиньте ручку замка влево и откройте капот.

ОПАСНОСТЬ

Когда двигатель горячий, во избежание ожогов прикасайтесь только к пенопластовой оболочке подпорки капота.

Воздухозаборник ↷ 7-8.



Установите упор капота.

Закрывание

Чтобы закрыть капот:

1. Прежде чем закрыть капот, следует убедиться, что все пробки наливных горловин установлены и плотно закручены. Приподнимите крышку капота, чтобы разгрузить упор. Выведите подпорку из гнезда на внутренней стороне крышки капота и уложите ее на место. Упор должен сложиться с характерным щелчком, свидетельствующим, что он встал на свое место.
2. Медленно опустите крышку капота на высоту около 30 см, после чего отпустите ее, чтобы при закрывании сработал замок. Убедитесь, что капот закрыт, и при необходимости повторите процедуру.

 **ОПАСНОСТЬ**

Обязательно соблюдайте следующие меры предосторожности:

- Перед началом движения потяните за передний край капота и убедитесь, что капот закрыт.
- Запрещается тянуть за рукоятку отпирания капота во время движения автомобиля.
- Запрещается движение автомобиля с открытым капотом. Открытый капот закрывает передний обзор.
- При движении с открытым капотом возможно столкновение с причинением вреда автомобилю или другому имуществу, травмы или даже смерти.
- Не закрывайте капот, не убрав подпорку.

Общий вид моторного отсека

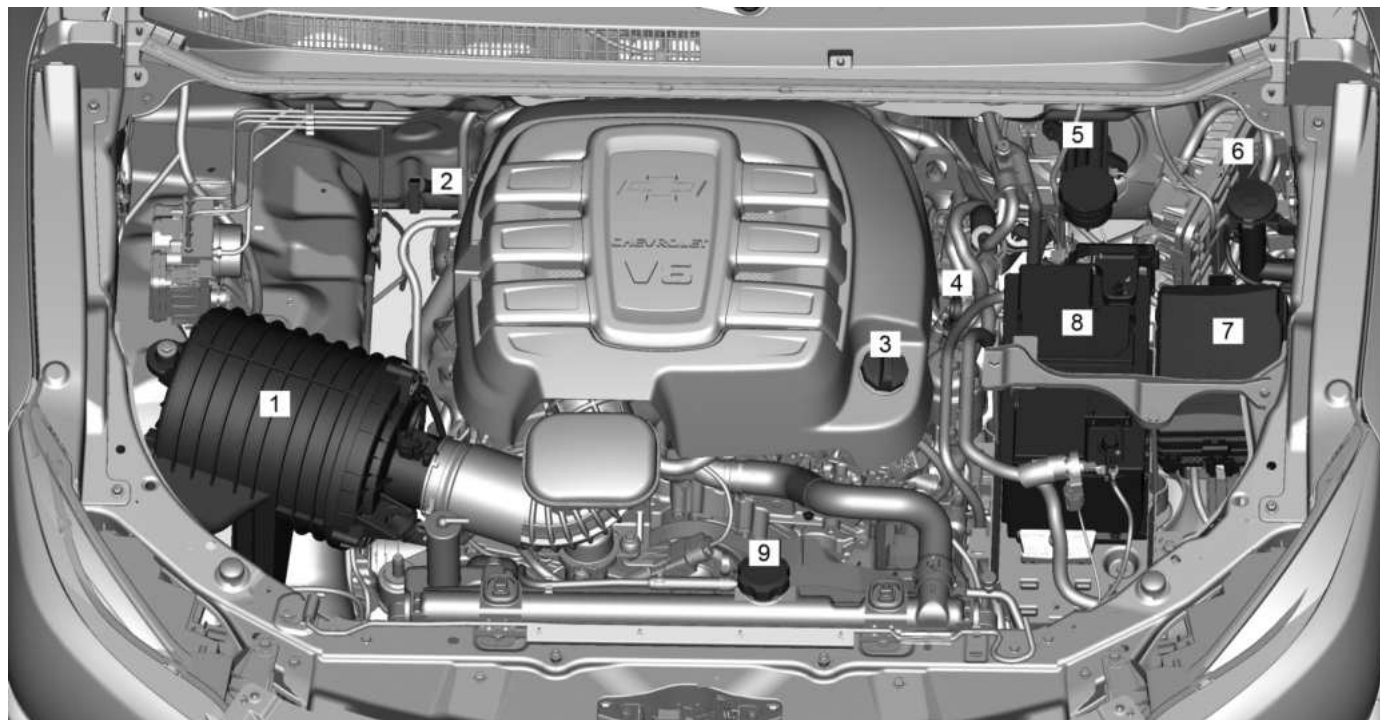

Бензиновый двигатель V6, 3.6L, VVT

1. Воздушный фильтр двигателя ↪ 9-9
2. Щуп для проверки уровня масла в автоматической коробке передач. См. Жидкость для автоматической коробки передач ↪ 9-9
3. Моторное масло ↪ 9-7.
4. Штыковой указатель уровня моторного масла. См. Моторное масло ↪ 9-7
5. Тормозная жидкость ↪ 9-12
6. Жидкость омывателя ↪ 9-12
7. Блок предохранителей в моторном отсеке ↪ 9-23
8. Аккумуляторная батарея ↪ 9-13
9. Охлаждающая жидкость двигателя ↪ 9-10

Моторное масло

Периодичность проверки уровня масла и рекомендованные типы масла указаны в разделе «Рекомендуемые жидкости и смазочные материалы» ↪ 10-9».

Уровень масла необходимо проверять, когда автомобиль находится в горизонтальном положении и при заглушенном двигателе (который должен иметь нормальную рабочую температуру).

Прежде чем проверять уровень масла, подождите не менее 2 минут после остановки двигателя, чтобы масло, которое находится в двигателе во время работы, стекло обратно в картер. Если масло холодное, для стекания может потребоваться больше времени.

С завода двигатель заправлен маслом Dexos 1 5W30. Доливать необходимо такое же масло, которое уже заправлено.

ВНИМАНИЕ!

Излишки масла необходимо слить или откачать.

Не допускается смешивать масла различных типов.

Используйте масла только указанного в руководстве по эксплуатации качества и вязкости. Использование других масел может стать причиной выхода двигателя из строя и лишения гарантии. Проконсультируйтесь у официального дилера Chevrolet, чтобы уточнить, соответствует ли выбранное вами масло спецификациям Dexos 1.

Проверка уровня моторного масла

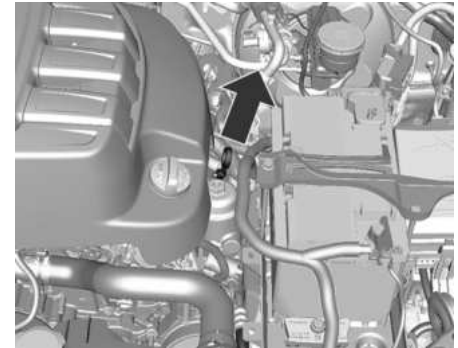

Чтобы проверить уровень моторного масла, дождитесь остывания двигателя и извлеките масломерный щуп.

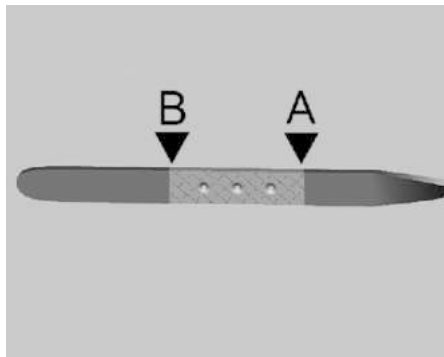

- Прежде чем приступить к проверке уровня масла, необходимо выставить автомобиль на горизонтальную поверхность и дождаться остывания двигателя.
- Извлеките масломерный щуп и очистите его стержень чистой ветошью.
- Вставьте щуп обратно до упора.
- Извлеките масломерный щуп и посмотрите уровень масла.
- Уровень масла необходимо проверять по площадке с насечкой на конце стержня щупа.

Следует учитывать, что при проверке уровня через несколько минут после остановки двигателя (например, на АЗС после заправки топлива) уровень масла может быть занижен. В этом случае не следует доливать масло. Проверьте уровень масла, следуя инструкции.

Доливать масло необходимо только в том случае, если его уровень находится ниже метки (B).

Уровень масла не должен достигать верхней отметки (A) на щупе. Если он будет выше, это приведет, среди прочего, к увеличению расхода масла и избыточному образованию нагара.



См. Заправочные емкости ↗11-8.

Установите крышку ровно и затяните ее. Потребление масла стабилизируется после первых нескольких тысяч километров пробега. Только после этого можно определить фактический расход масла.

ПРЕДУПРЕЖДЕНИЕ!

Моторное масло является ядовитой жидкостью и при проглатывании может вызвать отравление или смерть.

Храните аккумулятор в недоступном для детей месте.

Избегайте регулярного или длительного контакта моторного масла с кожей.

После работы с моторным маслом промывайте открытые участки кожи мылом или специальным очистителем.

В процессе слива моторного масла будьте очень осторожны, поскольку оно может быть горячим и причинить ожоги!

Замена масляного фильтра

Замену масляного фильтра рекомендуется производить в сервисном центре Chevrolet.

См. Плановое техническое обслуживание ↗10-3.

Примечание

Если автомобиль входит в эксклюзивную программу для корпоративных клиентов и (или) компаний по прокату автомобилей, см. брошюру «Автомобили в специальной комплектации для корпоративного автопарка». За дополнительной информацией следует обратиться к официальному дилеру.

Жидкость для автоматической коробки передач

Самостоятельно проверяйте уровень масла в автоматической коробке передач во избежание выхода ее из строя. Убедитесь, что используется правильный тип масла. См. Рекомендуемые жидкости и смазочные материалы ⌀10-9.

Во время проверки автомобиль должен быть установлен на ровной площадке, селектор установлен в положение "P" (парковка), двигатель должен работать.

Разблокируйте щуп и выньте его, затем протрите, вставьте до упора на ручке, снова выньте и определите уровень масла. Вставьте щуп до упора на ручке и зафиксируйте, нажав на рычаг.

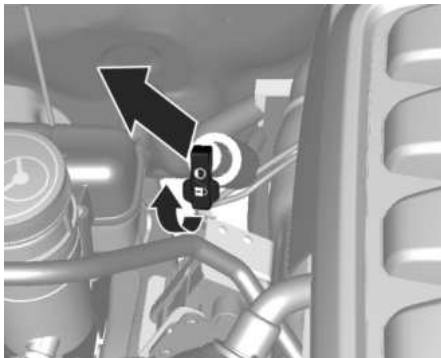

Чтобы проверить уровень масла в автоматической коробке передач, выньте щуп, протрите его и снова вставьте на место до упора на ручке. Выньте щуп и посмотрите уровень масла.

На масляном щупе автоматической коробки передач имеется два контрольных участка:

- **ХОЛОДНЕЕ**
- **ГОРЯЧЕЕ**

Если масло в автоматической коробке передач холодное, его след на щупе должен заканчиваться на участке рядом с отметкой **COLD**.

Если проверка выполняется вскоре после выключения двигателя, так что масло автоматической КПП все еще горячее, проверьте, находится ли уровень масла в отмеченной крестиком зоне рядом с отметкой **HOT** (Горячее).

Воздушный фильтр двигателя

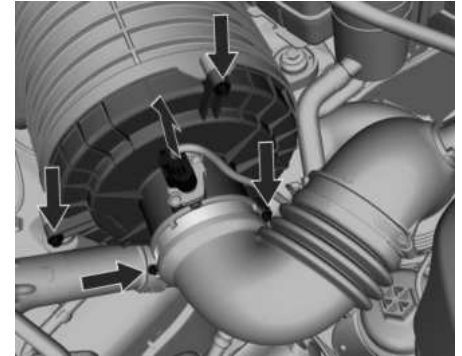

Чтобы заменить воздушный фильтр, расстегните хомут и снимите шланг с отводящего патрубка воздушного фильтра. Отсоедините датчик воздуха, открутите 3 винта и снимите корпус фильтра.

Для проверки воздушного фильтра необходимо извлечь фильтрующий элемент из корпуса фильтра и слегка встряхнуть, чтобы очистить от осевшей на нем грязи и пыли.

Охлаждающая жидкость двигателя

Замена охлаждающей жидкости

В систему охлаждения двигателя залита жидкость с длительным сроком эксплуатации, в состав которой входит этиленгликоль, снижающий температуру замерзания охлаждающей жидкости, повышающий температуру кипения и защищающий систему от коррозии.

ПРЕДУПРЕЖДЕНИЕ!

Перед тем как снять крышку расширительного бачка, дайте двигателю остыть. Осторожно отверните крышку, постепенно стравливая давление.

Уровень охлаждающей жидкости

ВНИМАНИЕ!

Низкий уровень охлаждающей жидкости может привести к повреждению двигателя.



Если двигатель холодный, уровень охлаждающей жидкости должен быть примерно на 1 см выше заправочной метки. Если уровень низкий, долейте охлаждающую жидкость.

Для заправки следует использовать смесь из дистиллированной воды и рекомендованного антифриза. Плотно заверните крышку. Для проверки концентрации антифриза и устранения причины утечки охлаждающей жидкости следует обратиться к дилеру Chevrolet.

Перегрев двигателя

В комбинации приборов отображается сообщение указателя температуры охлаждающей жидкости. Это сообщение указывает на рост температуры двигателя.

Примечание

Эксплуатация двигателя без охлаждающей жидкости может привести к серьезному повреждению автомобиля. Такие повреждения не покрываются гарантией.

Перегрев двигателя без выделения пара

Если появляется сообщение о перегреве, но пара не видно, возможно, проблема не столь уж серьезна. Двигатель может перегреться в следующих ситуациях:

- Автомобиль поднимается на крутой подъем при высокой температуре окружающего воздуха.
- Автомобиль остановился после движения на высокой скорости.
- Необходимо перевести двигатель на холостые обороты и продолжать движение еще длительное время.

Если сообщение не исчезает, а пар не появляется, выполните следующие действия в течение примерно одной минуты:

1. Выключите кондиционер (если есть)
2. Постарайтесь, чтобы двигатель не заглох (переключитесь на передачу, при которой двигатель будет вращаться на низких оборотах).

Если предупреждение о перегреве пропадет, можно продолжать движение. В целях безопасности двигайтесь примерно в течение 10 минут на небольшой скорости.

Если показания индикатора температуры снизятся до нормального уровня, продолжите движение.

Если температура охлаждающей жидкости не снижается, немедленно заглушите двигатель и припаркуйте автомобиль.

Если пара не видно, дайте двигателю поработать на холостых оборотах примерно 2 - 3 минуты при стоящем автомобиле и посмотрите, пропадет ли предупреждение о перегреве.

Если предупреждение о перегреве не исчезает, заглушите двигатель, попросите пассажиров покинуть автомобиль и дайте двигателю остыть. Немедленно обратитесь за технической помощью.

 **ВНИМАНИЕ!**

Если охлаждающая жидкость в расширительном бачке закипела, ничего не предпринимайте и дайте ей остыть.

Уровень охлаждающей жидкости должен находиться на указанной отметке. Если уровень понижен, это может свидетельствовать о наличии течи в шлангах радиатора, шлангах обогревателя, радиаторе или водяном насосе.

 **ВНИМАНИЕ!**

- Шланги обогревателя и радиатора, а также другие части двигателя могут быть горячими. Не касайтесь их во избежание ожогов.
- Если есть какая-либо утечка, не запускайте двигатель иначе возможно полное вытекание охлаждающей жидкости и ожоги. Прежде чем использовать автомобиль, обратитесь в сервис для устранения утечек.

Перегрев с выделением пара

 **ВНИМАНИЕ!**

- Пар, образующийся при перегреве двигателя, может вызвать серьезные ожоги, даже если открыть моторный отсек совсем немного. Если вы заметили выделение пара, не приближайтесь к двигателю. Выключите двигатель, попросите пассажиров покинуть автомобиль и дайте двигателю остыть. Прежде чем открывать моторный отсек, дождитесь, чтобы исчезли все признаки пара от кипящей охлаждающей жидкости.

 **ВНИМАНИЕ!**

- Если продолжать движение на автомобиле с перегретым двигателем, повышение давления может привести к выбросу жидкости. Водитель и пассажиры могут получить серьезные ожоги. Выключите перегретый двигатель, выйдите из автомобиля и дайте ему остыть.

Вентилятор двигателя

При отсутствии видимых признаков утечки проверьте работу вентилятора двигателя. Привод вентилятора радиатора на вашем автомобиле осуществляется от коленчатого вала двигателя. Если вентилятор не включается, обратитесь в сервисцентр для ремонта. Заглушить двигатель. Если причина неисправности не обнаружена, но уровень охлаждающей жидкости меньше максимального, добавьте в расширительный бачок смесь питьевой воды с жидкостью для радиаторов (длительный срок службы - оранжевый цвет) ACDelco (содержание жидкости в смеси 50%). Запустите двигатель, когда уровень охлаждающей жидкости будет находиться на максимуме. Если индикатор перегрева горит, обратитесь в сервисный центр Chevrolet.

⚠ ВНИМАНИЕ!

Вентиляторы и другие движущиеся части двигателя могут причинить серьезные травмы. Не приближайте руки и одежду к движущимся частям, когда двигатель работает.

⚠ ВНИМАНИЕ!

- Пар и кипящая жидкость, вытекающие из вскипевшей системы охлаждения, могут взорваться и причинить серьезные ожоги. Она находится под давлением, и если даже частично открыть крышку расширительного бачка, возможен выброс паров с большой скоростью. Не снимайте крышку расширительного бачка, пока двигатель и система охлаждения нагреты до высокой температуры. Если необходимо снять крышку расширительного бачка, подождите, пока двигатель остынет.
- Присадка, предназначенная для увеличения срока службы системы охлаждения, токсична и требует осторожного обращения.

Примечание

Если двигатель долго был выключен, обычно в холодную погоду, вентилятор может включаться на несколько секунд после запуска двигателя. Это не означает неполадки, вентилятор обычно выключается через несколько секунд и далее включается по мере необходимости.

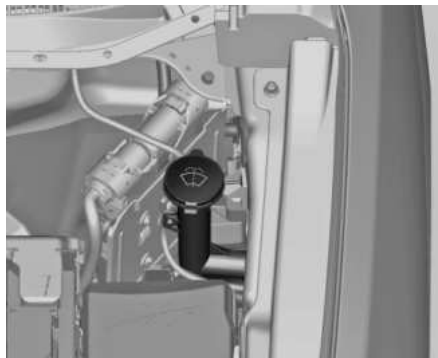
Жидкость омывателя

Залейте чистую воду, смешанную с соответствующим количеством жидкости для стеклоомывателя. Для пополнения бачка омывателя ветрового стекла:

- Используйте для этой цели только готовые к использованию жидкости омывателя.

- Использование водопроводной воды не допускается. Минеральные вещества, содержащиеся в водопроводной воде, могут закупорить отверстия омывателя ветрового стекла.
- Если ожидается, что температура воздуха опустится ниже нуля, следует использовать жидкость для омывателя лобового стекла с достаточным содержанием антифриза.

Тормозная система

При минимальной толщине накладок тормозных колодок во время торможения слышно визжание.

Можно продолжать движение, но постарайтесь как можно скорее заменить тормозные накладки.

Когда будут установлены новые тормозные накладки, не тормозите излишне резко при первых нескольких поездках.

Тормозная жидкость**⚠ ПРЕДУПРЕЖДЕНИЕ!**

Тормозная жидкость ядовита и вызывает коррозию. Постарайтесь, чтобы она не попала в глаза, на кожу, одежду и на окрашенные поверхности.

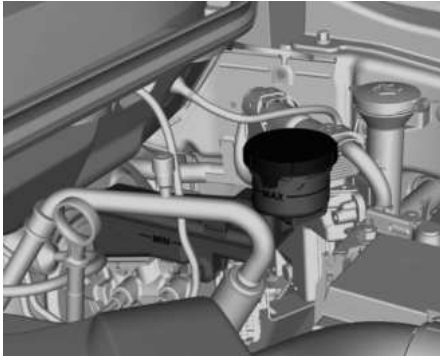

Уровень тормозной жидкости должен быть между отметками **MIN** и **MAX**.

При добавлении тормозной жидкости соблюдайте максимальную чистоту, поскольку ее загрязнение может стать причиной неисправности тормозной системы. Обратитесь к дилеру Chevrolet, чтобы устранить причину утечки тормозной жидкости.

Используйте только высококачественную тормозную жидкость, разрешенную для применения на автомобиле, см. Рекомендуемые жидкости и смазочные материалы ↻ 10-9

Аккумуляторная батарея

Аккумуляторная батарея автомобиля не требует обслуживания, если режим эксплуатации автомобиля обеспечивает достаточную зарядку аккумуляторной батареи. При поездках на небольшое расстояние и частых запусках двигателя возможна разрядка аккумуляторной батареи. Старайтесь не использовать излишние электрические приборы без необходимости.



Батарейки следует сдавать на утилизацию в специальные пункты сбора.

При простое автомобиля более 4 недель может потребоваться подзарядка аккумуляторной батареи. Отсоедините аккумуляторную батарею, как описано в разделе Выключатель массы аккумуляторной батареи ↻ 9-2, чтобы избежать ее разряда.

ПРЕДУПРЕЖДЕНИЕ!

Во избежание взрыва не приближайте к аккумулятору тлеющие предметы. Взрыв аккумулятора может привести к повреждению автомобиля, а также чреват опасностью серьезной травмы или смерти. Избегайте попадания в глаза, на кожу, ткани и окрашенные поверхности. Электролит аккумулятора содержит серную кислоту, которая при прямом контакте может стать причиной травм и повреждений. В случае попадания электролита на кожу промойте пораженный участок водой и немедленно обратитесь за медицинской помощью. Храните охлаждающую жидкость вне досягаемости детей. Не наклоняйте открытый аккумулятор.

См. Защита от разряда аккумуляторной батареи ↻ 5-7

Замена щеток стеклоочистителя

Правильная работа стеклоочистителей ветрового стекла очень важна для четкого обзора сквозь лобовое стекло и для безопасного вождения автомобиля. Регулярно проверяйте состояние щеток стеклоочистителя. Следует заменять жесткие, хрупкие или треснутые щетки стеклоочистителей или щетки, которые размазывают грязь по ветровому стеклу.

Постороннее вещество на ветровом стекле или на щетках стеклоочистителей снижают эффективность стеклоочистителей. Если щетки стеклоочистителей не очищают ветровое стекло, необходимо одновременно очистить ветровое стекло и щетки стеклоочистителей хорошим чистящим или моющим средством. Тщательно промойте их водой.

Если необходимо, повторите процедуру его закрытия. Удалить со стекла следы силикона невозможно. Поэтому запрещается наносить силикон на ветровое стекло автомобиля – он создает полосы на ветровом стекле, затрудняющие обзор для водителя.

Не используйте растворители, бензин, керосин или разбавитель краски для чистки стеклоочистителей. Они являются агрессивными веществами и могут повредить щетки и окрашенные поверхности.

Щетка переднего стеклоочистителя

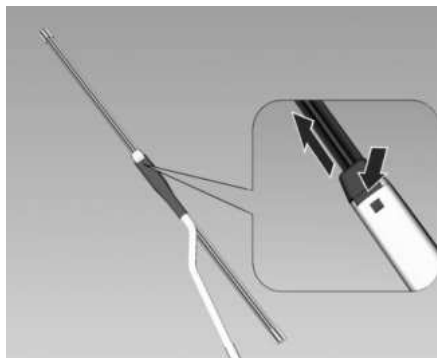

1. Возьмитесь за рычаг стеклоочистителя и поднимите стеклоочиститель.
2. Нажмите верхнюю кнопку, показанную на рисунке, и снимите щетку.

Щетка заднего стеклоочистителя

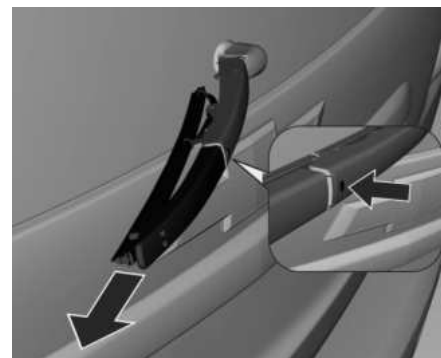

1. Возьмитесь за рычаг стеклоочистителя и поднимите стеклоочиститель.
2. Нажмите верхнюю кнопку, показанную на рисунке, и снимите щетку.

ЗАМЕНА ЛАМП НАКАЛИВАНИЯ

Замена лампы накаливания

Выключите зажигание и переведите соответствующий выключатель в выключенное положение. Новую лампу держите только за цоколь. Не касайтесь стеклянной колбы голыми руками.

Для замены используйте только лампы того же типа.

Замену ламп фар следует производить в отсечке двигателя.

Значение	Мощность (Вт)
Салон	10
Плафон индивидуального освещения передний (если предусмотрен комплектацией)	5
Плафон индивидуального освещения задний (если предусмотрен комплектацией)	10
Подсветка вещевого отделения (если предусмотрена комплектацией)	Светодиодное
Багажное отделение	5
Солнцезащитный козырек	2,1 (x2)
Дальний свет	55
Ближний свет	55

Значение	Мощность (Вт)
Противотуманная фара (если предусмотрена комплектацией)	55
Стоп-сигнал (задний) - тормоз	Светодиод и (или) 21
Стоп-сигнал (задний) - стоянка	Светодиод и (или) 5
Стоп-сигнал	Светодиодное
Фара	Светодиод и (или) 5
Дневные ходовые огни (если предусмотрены комплектацией)	Светодиодное
Задний противотуманный фонарь (если предусмотрен комплектацией)	21
Номерной знак	5
Фонарь заднего хода	21
Указатель поворота	21
Указатель поворотов в зеркале заднего вида (если предусмотрен комплектацией)	Светодиодное

Примечание

После вождения в сильный дождь или мытья машины стекла фар и задних фонарей могут затуманиваться.

Причиной является разница температур внутри и снаружи светового прибора.

Эта ситуация аналогична конденсации влаги с внутренней стороны стекол автомобиля во время дождя и не свидетельствует о каких-либо неполадках вашего автомобиля

Если вода попала в электронные цепи лампы, обратитесь за проверкой в сервис-центр Chevrolet.

Фары габаритный фонарь

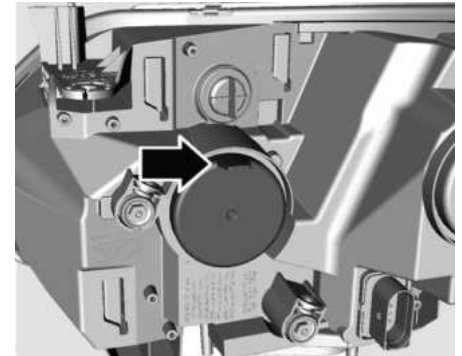

1. Снимите защитную крышку.



2. Потяните патрон и отсоедините его.
3. Извлеките лампу из патрона.
4. Вставьте новую лампу.
5. Вставьте патрон в отражатель.
6. Вставьте патрон и зафиксируйте его.
7. Установите защитную крышку на место и зафиксируйте ее.

Дальний свет

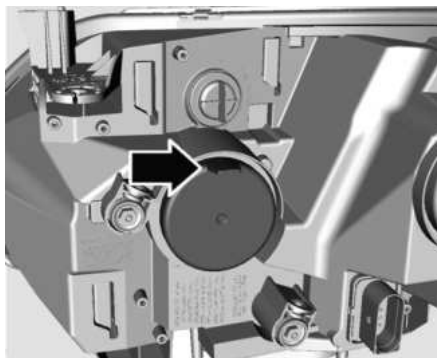

1. Снимите защитную крышку.



Ближний свет

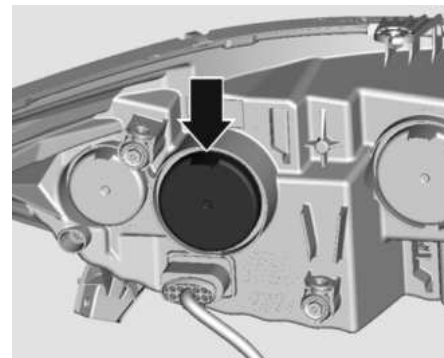

1. Снимите защитную крышку.

2. Отсоедините разъем жгута от лампы.
3. Отожмите пружинную защелку в сторону и отсоедините.
4. Выньте лампу из корпуса отражателя.
5. При установке новой лампы вставьте ее лепестки в прорези отражателя.
6. Закрепите лампу пружинным зажимом.
7. Присоедините разъем к лампе.
8. Установите защитную крышку на место и зафиксируйте ее.

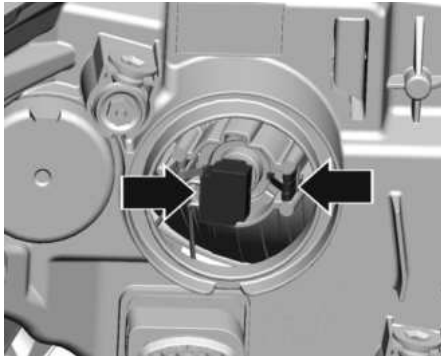

Лампы дневного света фар (Если предусмотрен)

В случае выхода светодиодов из строя необходимо обратиться к дилеру Chevrolet или в официальный сервисный центр для замены дневных ходовых огней.

Противотуманные фары (Если предусмотрен)

Для замены ламп следует обратиться к дилеру Chevrolet или в официальный сервисный центр.

Передние указатели поворота

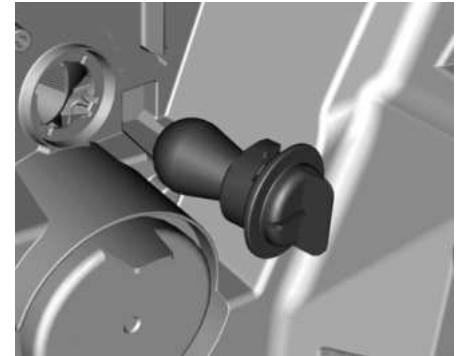
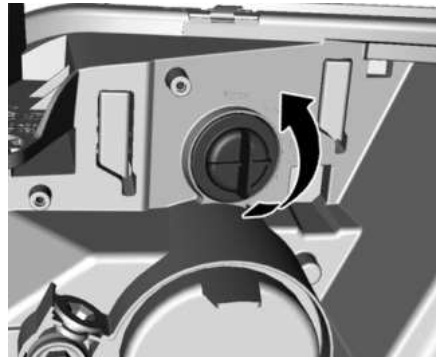

2. Отсоедините разъем жгута от лампы.
3. Нажмите на пружинную защелку и отсоедините лампу.
4. Выньте лампу из корпуса отражателя.
5. Чтобы установить новую лампу, заведите выступы в углубления на отражателе и надавите на лампу.
6. Присоедините разъем к лампе.
7. Установите защитную крышку на место и зафиксируйте ее.

2. Слегка надавите на лампу, поверните ее против часовой стрелки и извлеките из патрона.
3. Вставьте новый патрон в отражатель и поверните его по часовой стрелке, чтобы зафиксировать.

Регулировка света фар

⚠ ВНИМАНИЕ!

При необходимости регулировки передних фар рекомендуется обратиться в авторизованный сервис-центр Chevrolet, поскольку эта операция связана с безопасностью.

Указатели поворота в наружных зеркала заднего вида

Обратитесь к дилеру Chevrolet, чтобы заменить лампы указателей поворота.

1. Поверните патрон лампы против часовой стрелки и освободите его.

Задними фонарями

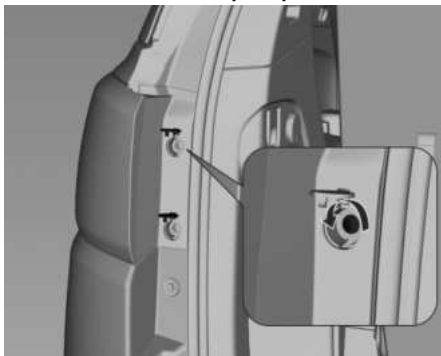

1. Откройте заглушки и выкрутите оба винта.

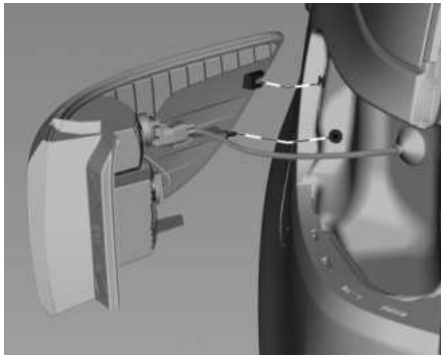

2. Снимите задний фонарь, потянув его на себя из кузова. Отсоедините электрический разъем.

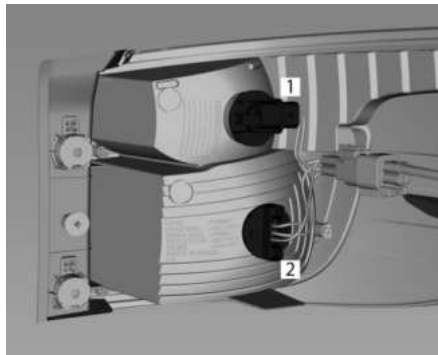

3. Указатель поворота (1) Задний габаритный огонь / стоп-сигнал (2)
Если в фонаре используются светодиодные элементы, следует заменить фонарь (1).
Замену заднего фонаря/ стоп-сигнала следует проводить в сервисном центре Chevrolet.

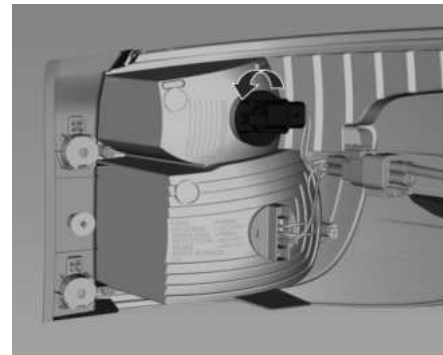

4. Поверните патрон лампы, подлежащей замене, против часовой стрелки.

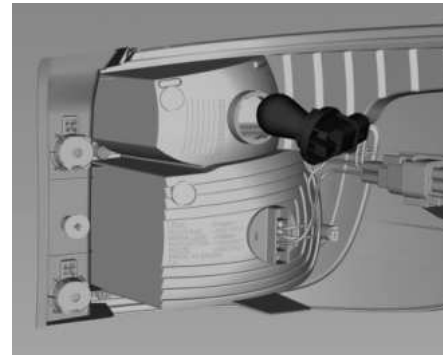

5. Извлеките патрон лампы. Слегка надавите на лампу, поверните ее против часовой стрелки и извлеките из патрона.

6. Вставьте лампу в патрон. Вставьте патрон с лампой в задний фонарь, подключите разъем и закрепите патрон. Установите задний фонарь на кузов и затяните винты крепления. Закройте заглушки винтов.

7. Включить зажигание, включить освещение и проверить все лампы.

Задние фонари на двери багажного отделения

1. Откройте заднюю дверь багажного отделения.

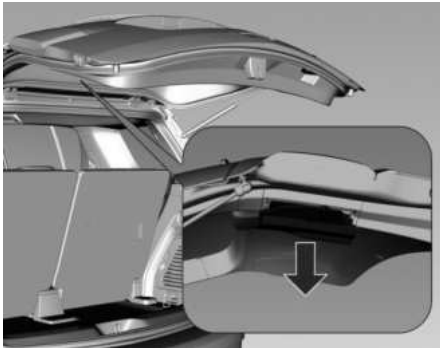

2. Снимите кожух.
Задний фонарь/стоп-сигнал

Замену светодиодного заднего фонаря/стоп-сигнала следует проводить в сервисном центре Chevrolet.



3. Поверните патрон лампы, подлежащей замене, против часовой стрелки и извлеките его из фонаря.



4. Извлеките лампу из патрона. Слегка надавите на лампу, чтобы вставить ее в патрон.

5. Вставьте патрон с лампой в задний фонарь и подключите разъем. Закройте крышку и зафиксируйте ее.

6. Включить зажигание, включить освещение и проверить все лампы.

Фонари на бампере

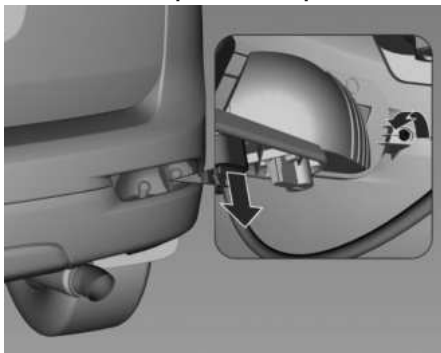

1. Открутите расположенный на обратной стороне бампера винт крепления фонаря и отсоедините электрический разъем.

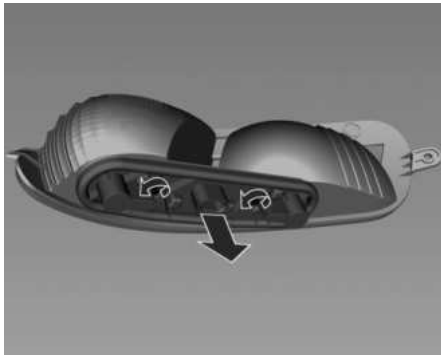

2. Выкрутите оба винта, чтобы снять держатель ламп.

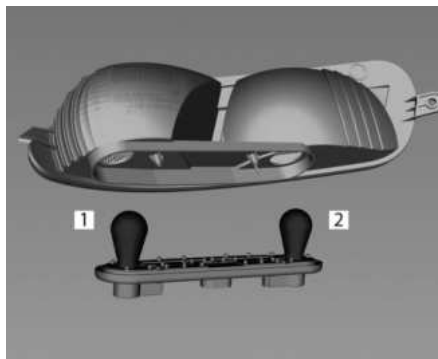

3. Задний противотуманный фонарь (1) — если предусмотрен комплектацией Фонарь заднего хода (2)

4. Вставьте лампу в держатель и поверните ее. Прикрутите держатель на место. Установите задний фонарь на бампер и затяните винт крепления. Подсоедините электрический разъем.

5. Включить зажигание, включить освещение и проверить все лампы.

Центральный верхний стоп-сигнал



Для замены ламп обращайтесь в сервисный центр Chevrolet.

ЭЛЕКТРИЧЕСКАЯ СИСТЕМА**Освещением номерного знака**

1. Вставьте отвертку в паз на корпусе фонаря слева, и надавите в сторону, чтобы сжать пружину.
 2. Выньте корпус лампы вниз; при этом не тяните его за кабель.
- Отсоедините жгут проводов и поверните патрон лампы против часовой стрелки, чтобы извлечь его.
3. Извлеките лампу накаливания из патрона и замените лампу.
 4. Подключите электрический разъем, вставьте патрон в корпус фонаря и поверните по часовой стрелке.
 5. Вставьте корпус лампы и закрепите его отверткой.

Светильники салона**Плафон внутреннего освещения, лампы для чтения**

Для замены ламп обращайтесь в сервисный центр Chevrolet.

Подсветка приборной панели

Замену светодиодных элементов следует выполнять на станции техобслуживания дилера Chevrolet.

Предохранители

Замените сгоревший предохранитель новым аналогичного размера с теми же номинальными параметрами.

В автомобиле имеется два блока предохранителей:

- Спереди слева от моторного отсека, в салоне, за вещевым отделением.

Основной блок предохранителей расположен в моторном отсеке и подключен к положительному полюсному выводу аккумуляторной батареи. При необходимости их замены обратитесь на станцию техобслуживания дилера Chevrolet. Перед заменой предохранителя отключите выключатель защищаемой им цепи и выключите зажигание.

Дефектный предохранитель можно определить по сгоревшей плавкой нити. Не производите замену предохранителя, пока не будет устранена причина, по которой он перегорел.

Защита некоторых функций обеспечивается несколькими предохранителями.

 ПРЕДУПРЕЖДЕНИЕ!
--

<p>Опасно устанавливать или использовать предохранители, не соответствующие техническим характеристикам оригинальных предохранителей GM. Предохранители могут не сработать, что приведет к пожару. Это может привести к травмированию или к смерти людей, автомобиль также может быть поврежден.</p>
--

Минипредохранители

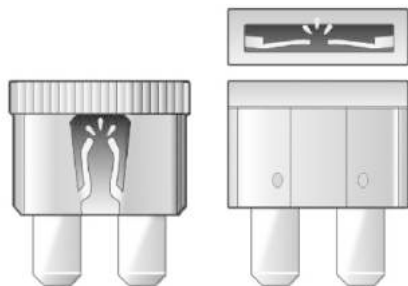

Предохранители JCase



Съёмник для предохранителей
Устройство для извлечения предохранителей находится в блоке предохранителей в моторном отсеке.

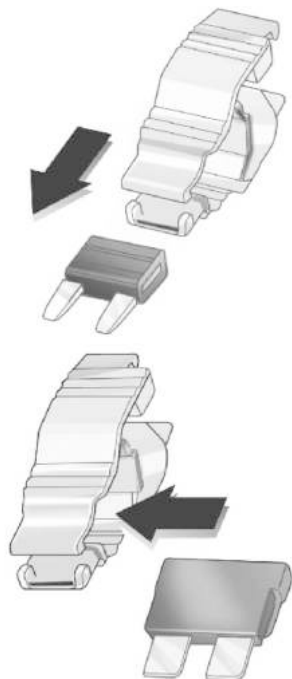

Съёмник устанавливают на предохранитель сверху или сбоку в зависимости от типа и вынимают предохранитель.

Блок предохранителей в моторном отсеке

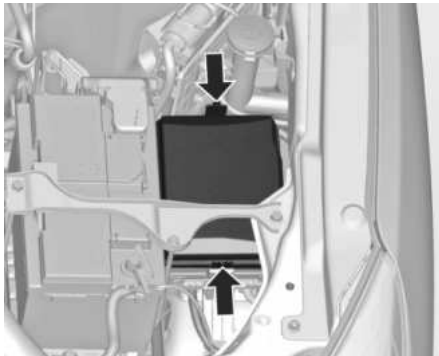

Блок предохранителей установлен в левой передней части моторного отсека.

Освободите защелку крышки, поднимите крышку вверх и снимите ее.

Некоторые указания, касающиеся коробки плавких предохранителей, могут не относиться к вашему автомобилю. Сведения признаны точными на момент подготовки документа к печати.

При осмотре коробки предохранителей обратите внимание на маркировочную табличку.

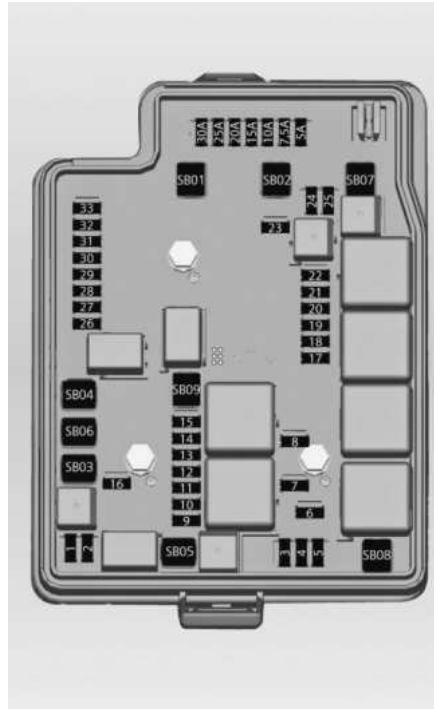

Мини-предохранители	Назначение
1	10А - Муфта компрессора кондиционера
2	—
3	15А — электроусилитель рулевого управления (если предусмотрен комплектацией)
4	—
5	15А – звуковой сигнал
6	15А — передняя противотуманная фара (если предусмотрена комплектацией)
7	10А - Дальний свет, левая
8	10А - Дальний свет, правая
9	15А — передняя противотуманная фара (если предусмотрена комплектацией)
10	20А — реле трансмиссии (3) — (бензиновый двигатель)
11	25А — блок управления двигателем (1) (бензиновый двигатель)
12	10А – реле силового агрегата (1)
13	10А – реле силового агрегата (2)

Мини-предохранители	Назначение
14	15А – реле силового агрегата (4)
15	15А — сигнал реле «ХОД/ПУСК»
16	15А — блок управления автоматической коробкой передач (в соответствующей комплектации)
17	10А — блок управления раздаточной коробкой и корректор света фар (если предусмотрено комплектацией)
18	10А – кластер электропитания - кондиционер - модуль подушки безопасности
19	20А — топливный насос (дизельный двигатель)
20	Не используется
21	30А — подогрев заднего стекла
22	15А — подогрев наружных зеркал заднего вида (если предусмотрен комплектацией)
23	15А — подогрев салона (дизельный двигатель)
24	20А - задний стевлоочиститель

Мини-предохранители	Назначение
25	10А – насос переднего омывателя
26	10А — система помощи при парковке задним ходом или система помощи при парковке передним и задним ходом (если предусмотрена комплектацией)
27	5А - Модуль управления кузовным оборудованием
28	Не используется
29	30А — блок управления ABS или ESC (если предусмотрены комплектацией)
30	10А – звуковой сигнал
31	15А - Модуль управления кузовным оборудованием
32	10А — блок управления двигателем (аккумуляторная батарея) (бензиновый двигатель)
33	10А – коммуникационный кабель между модулями

Предохранитель и JCase	Назначение
SB01	50А — насос блока управления ABS или ESC (если предусмотрены комплектацией)
SB02	30А - Блок управления раздаточной коробки (4x4)
SB03	20А — блок управления топливным насосом (бензиновый двигатель)
SB04	20А — задняя розетка (если предусмотрена комплектацией)
SB05	30А - Электромагнитный клапан стартера
SB06	30А – передний стеклоочиститель
SB07	40А — вентилятор радиатора № 1 (бензиновый двигатель)
SB08	50А — вентилятор радиатора № 2 (бензиновый двигатель)
SB09	30А — вакуумный насос (бензиновый двигатель)

Реле	Назначение
RLY01	Стартер
RLY03	Дальний свет
RLY05	Дополнительный отопитель (дизельный двигатель)
RLY8	Управление передним стеклоочистителем
RLY9	Скорость переднего стеклоочистителя
RLY10	Подогрев заднего стекла и наружных зеркал заднего вида (если предусмотрен комплектацией)
RLY11	Силовая трансмиссия
RLY12	Муфта кондиционера
RLY13	Вентилятор радиатора № 1 (бензиновый двигатель)
RLY14	Вентилятор радиатора № 2 (бензиновый двигатель)
RLY15	Не используется
RLY18	Зажигание включено, пуск
RLY19	Топливный насос (дизельный двигатель)

Блок предохранителей в приборной панели

Блок предохранителей расположен за накладкой на панели приборов.



Снимите накладку на панели приборов, потянув ее в указанном стрелкой направлении.

Установите накладку в обратном порядке.

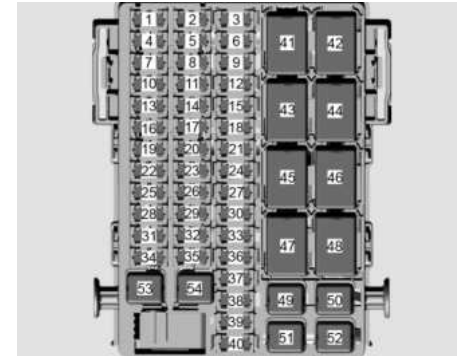

Мини-предохранители	Назначение
1	20А - модуль управления кузовным оборудованием (6)
3	20А — прикуриватель (если предусмотрен комплектацией)
6	20А — передняя и задняя розетки (если предусмотрены комплектацией)
7	30А - Модуль управления кузовным оборудованием (8)
10	20А – радиоприемник
11	2А – замок зажигания
12	15А — система предупреждения о препятствиях в боковых мертвых зонах (не во всех комплектациях)

Мини-предохранители	Назначение
13	15А - Модуль управления кузовным оборудованием (3)
14	10А — передний блок управления системой отопления, вентиляции и кондиционирования
16	15А - Модуль управления кузовным оборудованием (1)
15	15А — подогрев сиденья (если предусмотрен комплектацией)
17	30А — выключатель электростеклоподъемника передней двери
18	10А — задняя система отопления, вентиляции и кондиционирования

Мини-предохранители	Назначение
19	30А — выключатель электростеклоподъемника задней двери
20	15А - Модуль управления кузовным оборудованием (4)
21	10А – резерв
22	30 А — электропривод регулировки сиденья (если предусмотрен комплектацией)
25	10А - Блок управления подушками безопасности (SDM)
26	15А - Модуль управления кузовным оборудованием (5)
27	2А – часовая пружина
28	7,5А - Диагностический разъем (DLC)

АВТОМОБИЛЬНЫЕ ИНСТРУМЕНТЫ

Инструмент

Автомобили с запасным колесом

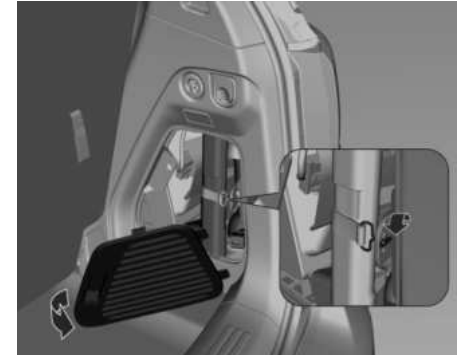

Чтобы достать инструмент, необходимо отстегнуть ремень и извлечь домкрат.

Мини-предохранители	Назначение
30	10А — замок задней двери багажного отделения
31	10А — комбинация приборов, дисплеи — радио (центральная консоль), USB
33	10А — центральный шлюз (CGM) — кибербезопасность
34	30А — передний вентилятор системы отопления, вентиляции и кондиционирования
35	30А — задний вентилятор системы отопления, вентиляции и кондиционирования
37	10А — система предупреждения об опасности фронтального столкновения (FCA)/датчик дождя (если предусмотрен комплектацией)
39	10А — зеркала заднего вида

Предохранители JCase	Назначение
35	40А — BUS-C (предохранители: F12, F30, F33, F37, F39, F40)
33	40А — дополнительное оборудование (12 В)

Реле	Назначение
RLY43	Задний вентилятор системы отопления, вентиляции и кондиционирования
RLY45	С — включение
RLY46	RAP и питание аксессуаров (12В)
RLY47	RAP и питание аксессуаров (12В)
RLY48	Реле пуска

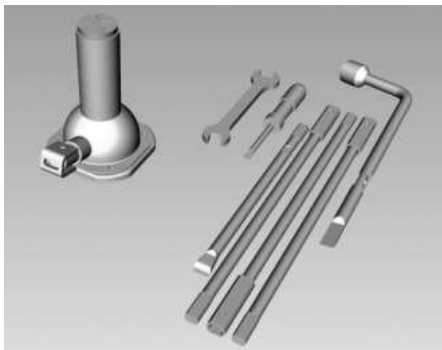

В набор входят следующие инструменты:

- Четыре надставки для ручки домкрата
- Домкрат
- Колесный гаечный ключ
- Отвертка (ствержень отвертки можно извлечь и перевернуть: с одного конца он плоский, с другого — крестообразный)
- 1 Гаечный ключ

1. Откройте заднюю дверь багажного отделения.
2. Откройте крышку съемного багажного отсека.

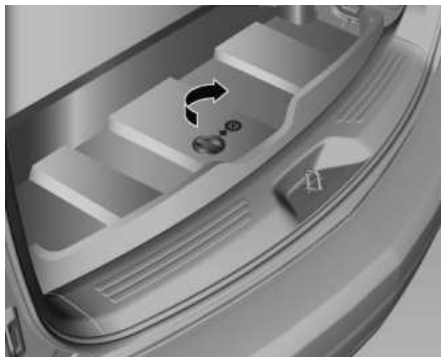

3. Для снятия крышки подъемника запасного колеса поверните ее против часовой стрелки. Поднимите клапан коврика, чтобы открыть гнездо подъемного механизма.

4. Соедините колесный ключ, удлинитель ручки домкрата и ручку домкрата с помощью отвертки.

5. Пропустите фасонный конец ручки домкрата через отверстие и вставьте его в гнездо.



6. Поворачивая колесный ключ против часовой стрелки, опустите запасное колесо на землю.

7. Продолжайте вращать ключ до тех пор, пока колесо нельзя будет извлечь из-под автомобиля.

КОЛЕСА И ШИНЫ

Состояние шин, состояние дисков

При пересечении острых кромок можно повредить шину и диск. Во время парковки не притирайтесь шинами к бордюру. Регулярно осматривайте колеса на предмет повреждений. Обратитесь за помощью в сервис-центр Chevrolet в случае повреждения или необычного износа.

Маркировка шин

Например, **245/70 R16 111 S**

245 : Ширина шины, мм

70 : Отношение поперечного сечения (высота шины к ее ширине), в %

R : Конструкция шины: радиальная

RF : Тип: RunFlat

16 : Диаметр колеса, дюймы

111 : Индекс грузоподъемности

S : Кодовая буква скорости

Кодовая буква скорости:

Q : до 160 км/ч

S : до 180 км/ч

T : до 190 км/ч

H : до 210 км/ч

V : до 240 км/ч

W : до 270 км/ч

Давление воздуха в шинах

Проверяйте давление в холодных шинах каждые 14 дней и перед каждой длительной поездкой. Давление воздуха также следует проверять в запасном колесе.

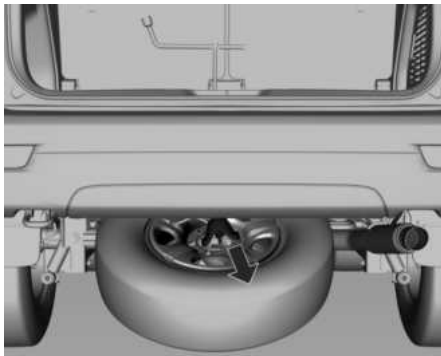
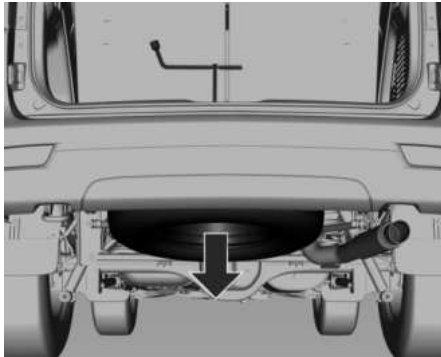

8. Немного опустив колесо, сложите фиксатор вдоль первого троса, чтобы его можно было вытянуть через отверстие в диске.



9. Отверните гайку на диске с помощью колесного ключа, чтобы отсоединить второй трос. Снимите страховочный трос.

10. Аккуратно отложите в сторону замененное колесо и инструменты.

См. "Запасное колесо" в Типы шин и колес \varnothing 9-36.



См. Давление воздуха в шинах ↪ 11-10 и табличку, расположенную на раме правой передней двери.

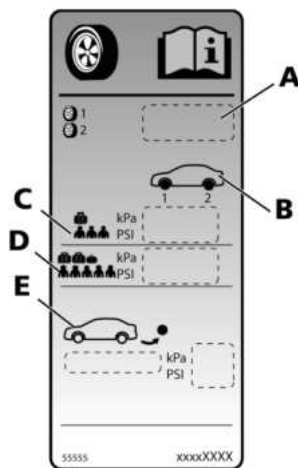

- A. Технические характеристики шин
- B. Место установки шины
- C. При обычной загрузке (до 3 человек)
- D. При полной загрузке с багажом
- E. Сведения о шине запасного колеса

Давление указано для холодных шин.
Запасную шину накачивайте до давления, указанного для полной нагрузки.
При неправильном давлении в шинах снижается безопасность, ухудшаются управляемость автомобиля и плавность хода, увеличивается расход топлива и износ шин.

⚠ ПРЕДУПРЕЖДЕНИЕ!

Чрезмерно низкое давление может привести к сильному нагреву шин и их внутренним повреждениям, способным вызвать расслоение протектора, а на высокой скорости даже разрыв шины.

Система контроля давления воздуха в шинах

На данном автомобиле может быть установлена система контроля давления воздуха в шинах (TPMS).

⚠ ВНИМАНИЕ!

Изменения, внесенные в систему контроля давления воздуха в шинах (TPMS) кем-либо, кроме персонала уполномоченной сервисной организации, может привести к аннулированию разрешения на эксплуатацию системы.

Поддержание рекомендованного изготовителем давления воздуха в шинах в числе прочих мер позволяет снизить расход топлива.

Система контроля давления воздуха в шинах (TPMS) использует радиотехнологию и датчики для проверки уровня давления воздуха в шинах. Датчики TPMS контролируют давление в шинах автомобиля и передают показания давления на приемник, расположенный внутри автомобиля.

Система контроля давления в шинах при скорости движения автомобиля выше определенного предела ежеминутно проверяет давление во всех четырех шинах.

 **ВНИМАНИЕ!**

Система контроля давления воздуха в шинах (TPMS) не заменяет надлежащего технического обслуживания шин. Ответственность за поддержание надлежащего давления воздуха в шинах возлагается на водителя, даже если давление воздуха снизилось недостаточно, чтобы зажглась контрольная лампа пониженного давления воздуха в шинах от системы TPMS.

Все колеса должны быть оснащены датчиками давления, давление в шинах должно отвечать паспортным значениям. Давление воздуха в шинах, в том числе на запасном колесе (если предусмотрено комплектацией), необходимо проверять ежемесячно. Проверку следует проводить в холодных шинах. При необходимости следует довести давление воздуха в шинах до значения, указанного в табличке с рекомендованным давлением. (Если размерность колес, установленных на вашем автомобиле, отличается от указанной в табличке, следует установить правильное для ваших колес давление.)

Система контроля давления воздуха в шинах является дополнительным средством повышения безопасности. Она включает сигнализатор низкого давления, когда давление в одном из колес падает ниже допустимого значения.

Соответственно, при запуске контрольной лампы пониженного давления воздуха в шинах следует прекратить движение на автомобиле, остановиться и незамедлительно проверить шины и накачать их до надлежащего давления воздуха. Движение на автомобиле с шинами, имеющими очень низкое давление воздуха, приводит к перегреву шин, в результате чего возможно повреждение шин.

Пониженное давление воздуха в шине также увеличивает расход топлива, сокращает срок службы протектора шины и может отрицательно повлиять на управляемость и эффективность торможения автомобиля.

 **ВНИМАНИЕ!**

Герметик для шин может вывести из строя датчики системы TPMS. На повреждения датчика TPMS, вызванные применением герметиков для шин, условия гарантии не распространяются.

Ваш автомобиль также оборудован индикатором неисправности системы TPMS, который указывает на неправильную работу этой системы. Индикатор неисправности системы TPMS объединен с контрольной лампой пониженного давления воздуха в шинах. Если система обнаруживает неисправность, эта контрольная лампа начинает мигать примерно в течение одной минуты, а затем продолжает постоянно гореть. Такая последовательность сигналов будет повторяться и при следующих циклах запуска двигателя автомобиля - до тех пор, пока неисправность не будет устранена.

Если загорается индикатор неисправности, система может не обнаружить низкое давление воздуха в шинах или не выдать соответствующий сигнал, как полагается. Неисправности могут возникать в системе TPMS по разным причинам, в том числе вследствие установки на автомобиль сменных или замещающих шин или колес, которые не дают системе TPMS правильно функционировать. Всегда проверяйте контрольную лампу неисправности системы TPMS после замены одной или нескольких шин или колес на вашем автомобиле, чтобы убедиться в том, что сменные или замещающие шины или колеса позволяют системе TPMS продолжать правильно функционировать.

См. Функционирование системы контроля давления воздуха в шинах § 9-32.

Привязка датчиков давления воздуха в шинах

(если предусмотрены комплектацией)

Датчики привязываются к колесам с помощью специального инструмента для программирования системы TPMS. Обратитесь к дилеру для выполнения технического обслуживания.

Загруженность автомобиля

Выберите «SET/CLR», чтобы задать один из следующих вариантов:

Низкая : для комфортной езды при загрузке до 3-х человек

ЕСО : для езды в режиме ЕСО при загрузке до 3-х человек

Максимальная : для полной загрузки.

Давление в шинах в режиме ЕСО позволяет максимально снизить расход топлива.

При неправильном давлении в шинах снижается безопасность, ухудшаются управляемость автомобиля и плавность хода, увеличивается расход топлива и износ шин.

В таблицах указано давление воздуха в шинах для всех возможных комбинаций шин. См. Давление воздуха в шинах ↻ 11-10. Если на автомобиле, оборудованном системой контроля давления воздуха в шинах, необходимо увеличить или сбросить давление в шинах, следует предварительно выключить зажигание. Доведя давление воздуха в шинах до необходимого уровня,

включите зажигание и выберите один из вариантов загрузки автомобиля, как описано выше.

После того как необходимое давление воздуха в шинах будет восстановлено, может потребоваться проехать какое-то расстояние, прежде чем показания на дисплее информационного центра водителя обновятся. В это время сигнализатор (⚠) может гореть.

ВНИМАНИЕ!

Система контроля давления воздуха в шинах (TPMS) не заменяет надлежащего технического обслуживания шин. Ответственность за поддержание надлежащего давления воздуха в шинах возлагается на водителя, даже если давление воздуха снизилось недостаточно, чтобы зажглась контрольная лампа пониженного давления воздуха в шинах от системы TPMS.

Функционирование системы контроля давления воздуха в шинах

На данном автомобиле может быть установлена система контроля давления воздуха в шинах (TPMS). Система TPMS предназначена для предупреждения водителя о пониженном давлении воздуха в шинах.

Датчики TPMS установлены на каждом колесе в сборе с шиной, кроме запасного колеса в сборе с шиной. Датчики системы TPMS контролируют давление воздуха в шинах и передают значения давления воздуха в шинах на приемник, расположенный в автомобиле.



При обнаружении пониженного давления воздуха в шинах система TPMS зажигает сигнальную лампу пониженного давления воздуха в шинах, которая находится на комбинации приборов. Если контрольная лампа загорается, необходимо незамедлительно остановиться и увеличить давление воздуха в шинах до рекомендованного, указанного в табличке с информацией о типоразмерах шин и допустимой нагрузке. См. Колеса и шины ↻ 9-29.

На дисплее информационного центра водителя появляется сообщение с указанием проверить конкретную шину. Зажигание сигнальной лампы пониженного давления воздуха в шинах и отображение предупреждающего сообщения DIC происходят в каждом цикле зажигания, пока давления воздуха в шинах не достигнет требуемого значения. На дисплее информационного центра DIC можно увидеть уровни давления воздуха в шинах. Более подробную информацию о работе информационного центра DIC и дисплеев см. в разделе Информационный центр водителя (DIC) ⇨ 4-17.

Сигнальная лампа пониженного давления воздуха в шинах может загореться в холодную погоду при первоначальном запуске двигателя автомобиля, но затем она гаснет с началом движения автомобиля. Это свидетельствует о том, что давление воздуха в шинах близко к низкому и следует обязательно довести его до нормального уровня.

На табличке с информацией о шинах и нагрузках указаны размеры первоначально установленных шин и требуемое давление воздуха в холодных шинах. В разделе Давление воздуха в шинах ⇨ 11-10 приведен пример таблички с информацией о шинах, нагрузках и размещении грузов. См. также раздел Колеса и шины ⇨ 9-29.

Система контроля давления воздуха в шинах (TPMS) может предупреждать водителя о пониженном давлении воздуха в шинах, но она не заменяет обычное техническое обслуживание шин. См. раздел Колеса и шины ⇨ 9-29 и Перестановка шин ⇨ 9-35.

 **ВНИМАНИЕ!**

Материалы герметиков для шин не одинаковы. Не разрешенный для применения герметик для шин может вывести из строя датчики системы TPMS. На повреждения датчика TPMS, вызванные применением неподходящего герметика для шин, условия гарантии не распространяются. Всегда используйте только разрешенный для применения компанией GM герметик для шин, который имеется у дилера или входит в комплект автомобиля.

Сигнальная лампа и сообщение о неисправности системы TPMS

Система TPMS не будет правильно работать, если один или несколько датчиков TPMS отсутствуют или неработоспособны. Если система обнаруживает неисправность, сигнальная лампа пониженного давления воздуха в шинах начинает мигать примерно в течение одной минуты, а затем продолжает постоянно гореть в течение остальной части цикла зажигания. Кроме того, в информационный центр водителя (DIC) выводится предупреждающее сообщение. Зажигание сигнальной лампы неисправности и отображение предупреждающего сообщения DIC происходят в каждом цикле зажигания до устранения неисправности. Перечислим некоторые из условий, которые приводят к зажиганию лампы неисправности и к появлению предупреждающего сообщения:

- Одно из штатных колес автомобиля было заменено на запасное колесо. Запасное колесо не оборудовано датчиком TPMS. Сигнализатор неисправности должен погаснуть, а сообщение на дисплее информационного центра водителя должно исчезнуть, как только штатное колесо будет установлено на место. См. «Порядок привязки датчиков давления воздуха в шинах» далее в этом разделе.
- Процедура привязки датчиков системы контроля давления воздуха в шинах после

перестановки колес не была выполнена или не была правильно завершена. Индикатор неисправности должен погаснуть, а сообщение на дисплее информационного центра водителя должно исчезнуть, как только будет корректно выполнена процедура привязки датчиков системы. См. «Порядок привязки датчиков давления воздуха в шинах» далее в этом разделе.

- Отсутствует или поврежден один или несколько датчиков TPMS. Сообщение на дисплее информационного центра водителя должно исчезнуть, а сигнализатор неисправности должен погаснуть, как только будут установлены датчики и процедура привязки датчиков системы будет выполнена корректно. Обратитесь к дилеру для выполнения технического обслуживания.
- Сменные шины или колеса не соответствуют первоначально установленным шинам или колесам. Шины и колеса, отличные от рекомендованных, могут помешать правильной работе системы TPMS. См. Когда следует заменять старые шины новыми ↻ 9-36.
- Работа электронных устройств или нахождение вблизи оборудования, излучающего радиочастоты, аналогичные излучаемым системой TPMS, может привести к сбоям в работе датчиков TPMS.

Если система TPMS работает неправильно, она не сможет обнаружить состояние пониженного давления воздуха в шине и/или сигнализировать о нем. Если постоянно горит сигнальная лампа неисправности системы TPMS и не исчезает предупреждающее сообщение на дисплее DIC, то обратитесь к дилеру за техническим обслуживанием автомобиля.

Порядок привязки датчиков давления воздуха в шинах

Каждый датчик TPMS имеет уникальный идентификационный код. После перестановки колес или замены одного или нескольких датчиков необходимо выполнить процедуру приписки идентификационного кода к соответствующему колесу. Процедуру привязки датчиков давления также следует выполнять после замены запасного колеса на обычное, укомплектованное датчиком давления. В следующем цикле зажигания должна погаснуть сигнальная лампа неисправности системы TPMS и должно исчезнуть предупреждающее сообщение на дисплее DIC.

Привязка датчиков к колесам с помощью специального инструмента для программирования системы контроля давления воздуха в шинах осуществляется в следующем порядке: переднее колесо со стороны водителя, переднее колесо со стороны пассажира, заднее колесо со

стороны пассажира, заднее колесо со стороны водителя. Обратитесь к дилеру для выполнения технического обслуживания.

Глубина протектора

Регулярно проверяйте глубину рисунка протектора.

Шины необходимо заменять на новые при износе протектора до высоты 1,6 мм.



Установленной правилами минимальной глубине рисунка протектора (1,6 мм) соответствует появление индикаторов износа (TWI). Места индикаторов отмечены на боковине покрышки.

Старение шин происходит даже в том случае, если они не используются. Рекомендуется заменять шины каждые 6 лет.

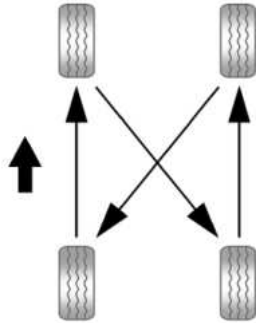
Перестановка шин

Из-за различия сил, действующих на передние и задние шины, они изнашиваются по-разному.

Характер износа зависит от нескольких факторов, в том числе от дорожного покрытия, манеры вождения, регулировки схождения/развала колес, балансировки колес, давления в шинах и т.д.

Владелец обязан следить за износом автомобиля, в том числе регулярно, не реже чем через 10 000 км, переставлять колеса. Перестановка колес очень важна для обеспечения равномерного износа протектора и длительного срока службы шин.

Схема перестановки колес показана на иллюстрации.

Состояние шин - это один из аспектов, проверяемых при посещении сервис-центра Chevrolet. При этом специалисты сервис-центра могут диагностировать признаки неравномерного износа, которые могут поставить под угрозу безопасность и ухудшить эксплуатационные характеристики вашего автомобиля.

Ни в коем случае не используйте временное запасное колесо при перестановке колес, поскольку оно имеет другой размер.

⚠ ВНИМАНИЕ!

- Резина шин со временем стареет и утрачивает свои эксплуатационные характеристики. Это также относится и к шине запасного колеса, даже если оно не используется.
- Старение шин зависит от различных факторов эксплуатации, включая температуру, нагрузку и давление накачки.
- Чтобы оценить износ, шины необходимо регулярно осматривать в сервисе производителя.
- Запасное колесо, которое не использовалось в течение 6 лет, можно использовать только в экстренных ситуациях. Если вам необходимо использовать такое колесо, двигайтесь на небольшой скорости.

Когда следует заменять старые шины новыми

При выявлении порезов, вздутий на боковинах или иных дефектов шину необходимо заменить на новую.



Шины также подлежат обязательной замене при износе протектора до высоты 3 мм. На иллюстрации показано, как измерить высоту протектора.

⚠ ВНИМАНИЕ!

- Глубина протектора должна быть больше 1,6 мм. Эта информация указана на боковине шины после аббревиатуры TWI (Tread Wear Indicators).
- На изношенных шинах повышается риск аквапланирования и сноса.

Примечание

При замене используйте шины той же марки и того же размера. Желательно одновременно заменять все шины на одном мосте.

Типы шин и колес

При использовании шин, отличающихся по размеру от установленных на заводе, может потребоваться перепрограммировать спидометр, изменить номинальное значение давления воздуха в шинах и внести другие изменения.

После установки шин другого размера замените табличку, содержащую сведения о давлении воздуха в шинах на новую.

 ПРЕДУПРЕЖДЕНИЕ!

Использование неподходящих шин или колес может стать причиной аварии; возникший при этом ущерб не покрывается гарантией автомобиля.

 ПРЕДУПРЕЖДЕНИЕ!

Не используйте шины и колесные диски, отличающиеся по размеру и типу от первоначально установленных на автомобиле. Это может отрицательно сказаться на безопасности и эксплуатационных характеристиках автомобиля. Это также может привести к потере управления или опрокидыванию с причинением серьезных травм. При замене шин следите за тем, чтобы все четыре устанавливаемых шины и колеса имели одинаковые размер, тип, глубину рисунка протектора, производителя и допустимую нагрузку. Использование шин любого другого размера или типа может серьезно ухудшить ходовые качества, управляемость, дорожный просвет, зазор между кузовом и колесом, тормозной путь и точность показаний спидометра.

Колпаки колес

Необходимо использовать колесные колпаки и шины, предписанные изготовителем для соответствующего автомобиля и удовлетворяющие всем требованиям к данному сочетанию колесных дисков и шин.

Если колпаки колес и используемые шины не одобрены заводом-изготовителем, то шины не должны иметь защитного ребра обода.

Колесные колпаки не должны мешать охлаждению тормоза.

 ПРЕДУПРЕЖДЕНИЕ!

Использование неподходящих колесных колпаков и шин может стать причиной внезапной потери давления и связанной с этим аварии.

Замена колесных дисков

Примечание

Если автомобиль оснащен системой контроля давления воздуха в шинах, после замены колеса система не будет работать исправно до тех пор, пока колесо не будет отремонтировано или датчик давления воздуха не будет переставлен на другое колесо и не будет выполнена процедура перепрограммирования датчиков. Для выполнения перепрограммирования датчиков обратитесь к дилеру. Выполните следующие подготовительные работы и соблюдайте следующие указания:

ПРЕДУПРЕЖДЕНИЕ!

При подъеме автомобиля домкратом все пассажиры должны быть высажены. Поднимайте автомобиль домкратом только на твердой горизонтальной поверхности.

- Припаркуйте автомобиль в безопасном месте на ровной, прочной и нескользкой поверхности.
- Нажмите кнопку 

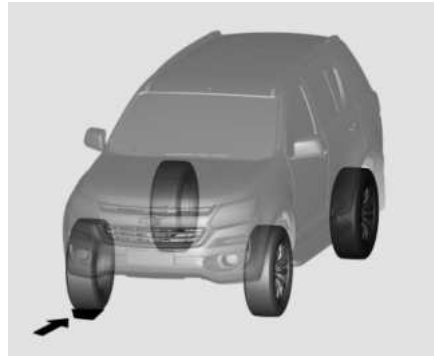

Расположение клина

Спущенная	Положение	Местоположение в автомобиле
Передние	Левая сторона	За правым задним колесом
	Правая сторона	За левым задним колесом

Расположение клина (продолжение)

Спущенная	Положение	Местоположение в автомобиле
Сзади	Левая сторона	Перед передним правым колесом
	Правая сторона	Перед передним левым колесом

- Включите стояночный тормоз, выберите первую передачу, передачу заднего хода или установите селектор передач в положение Р.
- Снимите запасное колесо, см. "Запасное колесо" в этом разделе.
- Не следует заменять одновременно более одного колеса.
- Используйте домкрат только для замены колеса в случае прокола, но не для замены летних шин зимними, или наоборот.
- В вывешенном автомобиле не должно быть людей или животных.
- Не влезайте под поднятый на домкрате автомобиль.
- Не включайте двигатель на вывешенном автомобиле.
- Очистите гайки крепления колеса и резьбу, прежде чем устанавливать колесо.



1. Вращая колесный ключ против часовой стрелки, ослабьте все гайки крепления колеса. Не скручивайте гайки полностью.

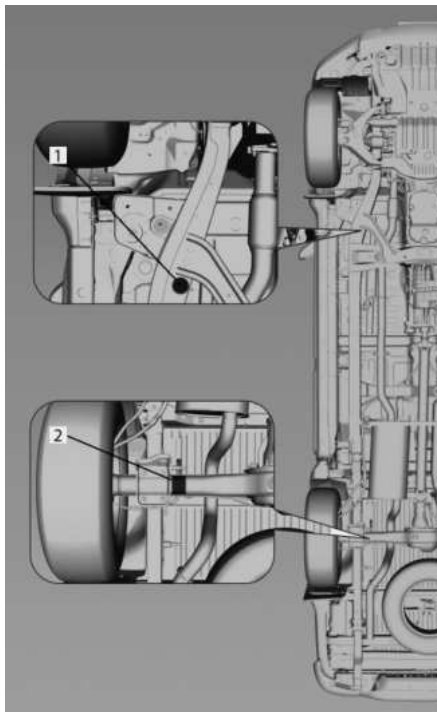

Если домкрат устанавливается под переднее колесо, подведите его лапу под площадку 1.

Если домкрат устанавливается под заднее колесо, подведите его лапу под задний мост 2.

⚠ ОПАСНОСТЬ

Залезать под автомобиль, поднятый домкратом, опасно. Если автомобиль соскользнет с домкрата, вы можете получить серьезную травму или даже погибнуть. Запрещается залезать под автомобиль, поднятый домкратом и опирающийся только на домкрат.

2. Домкрат должен устанавливаться строго в тех местах, которые предусмотрены изготовителем.

⚠ ПРЕДУПРЕЖДЕНИЕ!

Подъем автомобиля неправильно установленным домкратом может повредить автомобиль и даже привести к его падению. Во избежание получения травмы и повреждения автомобиля, перед подъемом автомобиля установите подъемную головку домкрата в надлежащее место на кузове.

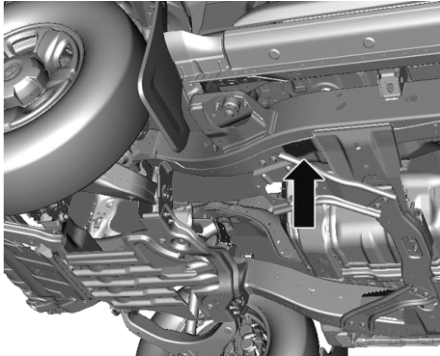
Вывешивание переднего колеса

Если проколота шина переднего колеса, домкрат следует установить за колесной

аркой под специально предусмотренной для этого площадкой на раме.

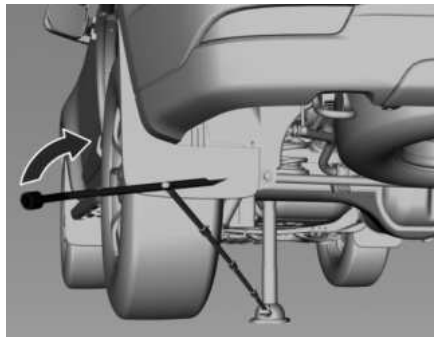
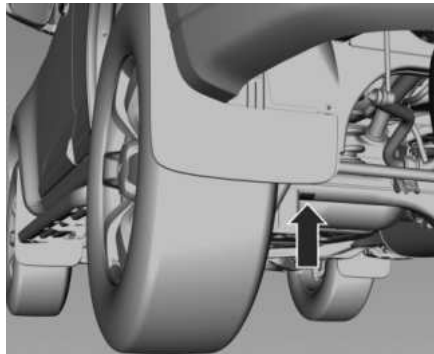
Вывешивание заднего колеса

Если проколота шина заднего колеса, домкрат следует установить под задний мост как можно ближе к стойке амортизатора.

3. Устанавливая домкрат под задним мостом, следите за тем, чтобы прорезь на лапе домкрата точно попала на мост.

Установите ручку домкрата и, следя за положением домкрата, вращайте ее, пока колесо не оторвется от земли.

4. Скрутите гайки крепления колеса.

5. Снимите колесо с проколотой шиной.

6. Удаляйте любую ржавчину или грязь с колесных болтов, монтажных поверхностей и с запасного колеса.

7. Установите запасное колесо.

 ОПАСНОСТЬ
--

<p>Запрещается смазывать маслом или смазкой болты или гайки, поскольку гайки могут разболтаться. Колесо автомобиля может отвалиться, что может привести к аварии со смертельным исходом.</p>
--

8. Накрутите гайки и затяните их рукой, чтобы прижать привалочную поверхность диска колеса к ступице.

9. Опустите автомобиль на землю, вращая ключ против часовой стрелки.

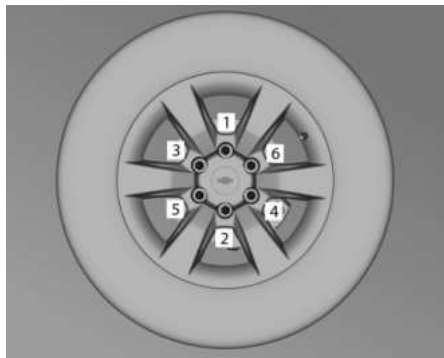

10. Затяните колесные гайки крест-накрест (1, 2, 3, 4, 5, 6).

Момент затяжки см. в разделе «Заправочные емкости» 11-8».

11. Уберите замененное колесо и автомобильные инструменты, см. Инструмент 9-27.

12. Как можно скорее проверьте давление в шине установленного колеса и момент затяжки колесных гаек. Замените или отремонтируйте неисправную шину.

Запасное колесо

Автомобиль укомплектован запасным колесом уменьшенной размерности. Его размеры, рекомендованное давление воздуха и срок службы могут отличаться от таковых у остальных колес.

Поэтому его следует использовать только в экстренных ситуациях и заменять на обычное сразу после ремонта поврежденного или покупки нового колеса. Не следует использовать запасное колесо уменьшенной размерности для поездки на дальность более 100 км.

Установка запасного колеса уменьшенной размерности может отразиться на поведении автомобиля, особенно при поворотах и торможении. При этом безопасность вашего автомобиля не страдает, если не превышать скорость 80 км/ч. Запасное колесо уменьшенной размерности имеет штампованный диск.

ПРЕДУПРЕЖДЕНИЕ!

На запасном колесе уменьшенной размерности можно двигаться со скоростью не более 80 км/ч и не далее чем на 100 км.

1. Вставьте плоский конец ручки домкрата под углом в отверстие в центре обивки пола багажного отделения и затем в направляющую канавку.

2. Вращайте колесный ключ против часовой стрелки, чтобы опустить запасное колесо на землю. Продолжайте вращать ключ, пока колесо не опустится настолько, чтобы его можно было извлечь из-под автомобиля.

3. Когда колесо немного опустится, сложите фиксатор вдоль троса, чтобы его можно было вытянуть через отверстие в диске.

4. Скрутите гайку страховочного троса, вращая ее против часовой стрелки. Снимите страховочный трос.

Хранение спущенного или запасного колеса и инструментов

ПРЕДУПРЕЖДЕНИЕ!

Хранение домкрата, колеса или другого оборудования в пассажирском салоне автомобиля может привести к травмированию людей. При резкой остановке или аварии автомобиля незакрепленное оборудование может нанести кому-нибудь удар. Храните все это оборудование в надлежащем месте.

ПРЕДУПРЕЖДЕНИЕ!

Несоблюдение правил хранения колес может привести к травмированию или повреждению имущества в результате обрыва троса или ослабления крепления колеса. Перед началом движения убедитесь, что колесо надежно закреплено.

⚠ ВНИМАНИЕ!

Если запасное колесо с алюминиевым диском и спущенной шиной или с направленным вверх ниппелем долго хранить под днищем автомобиля, это может привести к повреждению колеса. Крепите диск только ниппелем вниз и как можно скорее ремонтируйте поврежденный диск/пробитую шину.

⚠ ВНИМАНИЕ!

Лебедку можно повредить, если при ее использовании не натягивать трос. Чтобы обеспечить нужное натяжение, следует использовать лебедку только тогда, когда на ней подвешено запасное или основное колесо.

⚠ ПРЕДУПРЕЖДЕНИЕ!

Плохо закрепленное запасное колесо может отсоединиться и стать причиной ДТП. Чтобы исключить возможность травмирования или повреждения имущества, крепить запасное колесо необходимо только тогда, когда автомобиль стоит на ровной поверхности.

Хранить запасное колесо следует под днищем в задней части автомобиля на специальном креплении.

1. Уложите колесо на землю под багажным отделением.
2. Проденьте трос с пружиной (или цепь) через отверстие в центре диска. Наклоните крепежную пластину и проденьте через отверстие в центре диска. Убедитесь, что крепежная пластина надежно упирается в диск снизу.
3. С помощью отвертки соберите колесный ключ, надставки для домкрата и ручку.

⚠ ВНИМАНИЕ!

Не рекомендуется использовать с лебедкой пневматические гайковерты или другие аналогичные инструменты, так как это может повредить систему. Используйте только те инструменты, которые идут в комплекте с лебедкой.

4. Если у вас пикап, снимите крышку и вставьте плоский конец ручки домкрата под углом в отверстие в центре заднего бампера и затем в направляющую канавку. Если у вас кроссовер, пропустите фасонный конец ручки домкрата через отверстие и вставьте его в гнездо. См. Инструмент Φ 9-27.
5. Приподнимите колесо. Убедитесь, что крепежная пластина надежно зафиксирована в отверстии в диске.
6. Поднимите колесо и притяните его к днищу автомобиля, вращая колесный ключ по часовой стрелке, пока не услышите два

щелчка или не почувствуете, что колесо дальше не идет. Перетянуть трос или цепь нельзя.

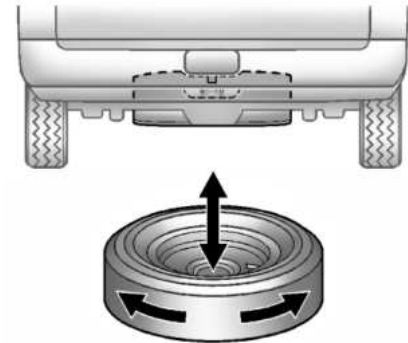

7. Убедитесь, что колесо надежно закреплено. Потяните за колесо, покачайте его и постарайтесь повернуть. Если колесо поддается, подтяните трос или цепь ключом. Проверьте надежность крепления колеса, когда будете в следующий раз согласно предусмотренному регламенту проверять давление воздуха в шине или когда потребуется снять запасное колесо для получения доступа к другим компонентам во время обслуживания.
8. Установите на место замок запасного колеса, если он предусмотрен комплектацией.

ЗАПУСК ОТ ДОПОЛНИТЕЛЬНОЙ АКБ

Уложите на свои места дократ и водительский инструмент в обратном порядке.

Чтобы завести автомобиль с разряженной аккумуляторной батареей, подключитесь проводами к аккумуляторной батарее другого автомобиля. Это необходимо делать с максимальной осторожностью, соблюдая приведенные ниже указания.

 **ПРЕДУПРЕЖДЕНИЕ!**

При запуске от внешнего источника будьте крайне внимательны. Любое отклонение от приведенных ниже рекомендаций может привести к травме или повреждениям в результате взрыва аккумуляторных батарей и выходу из строя электрооборудования обоих автомобилей.

 **ПРЕДУПРЕЖДЕНИЕ!**

Постарайтесь, чтобы она не попала в глаза, на кожу, одежду и на окрашенные поверхности. Эта жидкость содержит серную кислоту, которая при прямом контакте может стать причиной травмы или повреждения.

- Не допускайте попадания на аккумуляторную батарею искр и открытого пламени.
- Замерзание разряженной аккумуляторной батареи возможно уже при температуре 0 °С. Перед подключением проводов для запуска от внешнего источника разморозьте замерзшую батарею.

- Работая с аккумуляторной батареей, надевайте защитные очки и одежду.
- Используйте аккумуляторную батарею того же напряжения (11,0 - 15,5 вольт). Ее емкость (А·ч) должна быть не менее емкости разряженной аккумуляторной батареи.
- Для запуска от внешнего источника используйте провода с изолированными зажимами сечением не менее 16 мм² (25 мм² для дизельного двигателя).
- Не отключайте разряженную батарею от автомобильной сети.
- Отключите лишние потребители тока.
- Во время запуска от дополнительной АКБ не наклоняйтесь над аккумуляторной батареей.
- Зажимы одного провода не должны касаться зажимов другого провода.
- Не используйте в этой процедуре устройства быстрой зарядки.
- При запуске от дополнительной АКБ автомобили не должны касаться друг друга.
- Должен быть включен стояночный тормоз, механическая коробка передач в нейтральном положении, автоматическая коробка передач в положении **P (Парковка)**.

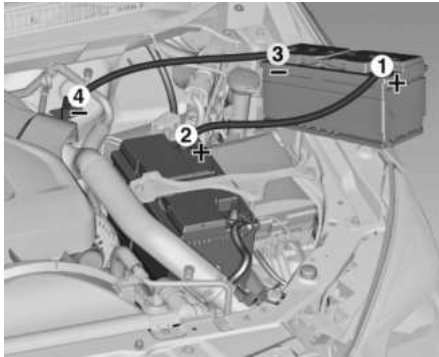
БУКСИРОВКА АВТОМОБИЛЯ

Порядок подключения проводов:

1. Подключите красный провод к положительному полюсному выводу внешней АКБ.
2. Другой конец красного провода подключите к положительному полюсному выводу разрядившейся АКБ.
3. Подключите черный провод к отрицательному полюсному выводу внешней АКБ.
4. Другой конец черного провода подключите к «массе» автомобиля, например, к блоку цилиндров двигателя или болту опоры подвески двигателя. Это соединение должно быть как можно дальше от разрядившейся АКБ.

⚠ ВНИМАНИЕ!

Вентиляторы и другие движущиеся части двигателя могут причинить серьезные травмы. Не приближайте руки и одежду к движущимся частям, когда двигатель работает, и даже тогда, когда он просто включен.

Уложите провода таким образом, чтобы они не касались вращающихся деталей в моторном отсеке.

Для запуска двигателя:

1. Запустить двигатель автомобиля, используемого в качестве «донора».
2. Через 5 минут запустите двигатель другого автомобиля. Если двигатель не удалось запустить после нескольких попыток, возможно, требуется ремонт.
3. Дайте обоим двигателям поработать примерно 3 минуты на холостом ходу с подключенными проводами.
4. Отсоединение проводов производится в обратном порядке.

⚠ ВНИМАНИЕ!

Если включить нейтральную передачу невозможно, не следует буксировать автомобиль за буксировочную проушину. Это может привести к повреждению автомобиля.

Примечание

Во избежание повреждения неисправный автомобиль следует перевозить так, чтобы все его четыре колеса располагались на платформе. Следует соблюдать осторожность при буксировке автомобилей с малым дорожным просветом и/или оснащенных специальным оборудованием. Транспортировку автомобиля можно осуществлять только эвакуатором с платформой.

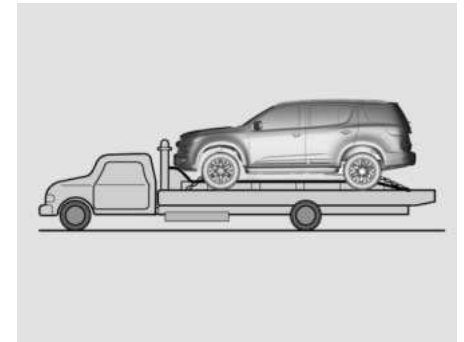

Проконсультируйте у дилера или в профессиональной организации, занимающейся буксировкой автомобилей, можно ли буксировать ваш неисправный автомобиль.

При буксировке автомобиля необходимо соблюдать следующие правила:

- В буксируемом автомобиле не должно быть пассажиров.
- В буксируемом автомобиле отключите стояночный тормоз и включите нейтральную передачу.
- Включите аварийную сигнализацию.
- Не допускается буксировать заднеприводные автомобили, вывесив передний мост. В коробке передач заднеприводных автомобилей в процессе буксировки не обеспечивается смазка внутренних деталей.

Правила буксировки автомобиля позади другого автомобиля во время отпуска, например, позади кемпера, поясняются в этом разделе в пункте «Буксировка автомобиля за кемпером».

Буксировка другого автомобиля

В некоторых случаях во время туристических поездок исправный автомобиль можно буксировать за другим транспортным средством, например за жилым фургоном. Существуют два наиболее широко используемых варианта буксировки автомобилей за кемпером:

буксировка автомобиля со всеми колесами на тележке. Первый способ означает буксировку автомобиля, всеми четырьмя колесами опирающегося на дорогу. Второй способ означает буксировку автомобиля с двумя колесами на устройстве, называемом тележкой, и с двумя другими колесами на дороге.

Ниже описаны важные особенности, которые следует учитывать при буксировке автомобиля за кемпером:

- Каково тяговое усилие буксирующего автомобиля? Прочтите рекомендации изготовителя буксирующего автомобиля.
- На какое расстояние осуществляется переезд? Некоторые автомобили имеют ограничения дальности и длительности буксировки.
- Следует ли использовать надлежащее буксировочное оборудование? Получите рекомендации по оборудованию и дополнительные советы от дилера или профессиональной организации, занимающейся перевозкой прицепов.
- Готов ли автомобиль к буксировке? Автомобиль следует подготовить к буксировке, так же как и в случае с поездкой на дальнейшее расстояние.

Буксировка автомобиля, всеми четырьмя колесами опирающегося на дорогу

Автомобили с задним приводом

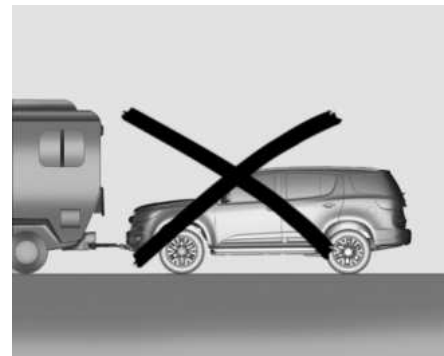

Если все четыре колеса буксируемого автомобиля опираются на дорогу, возможно повреждение деталей его трансмиссии. Условия гарантии на такие ремонты не распространяются. Запрещается буксировать автомобиль, всеми четырьмя колесами опирающийся на дорогу.

Автомобили с полным приводом

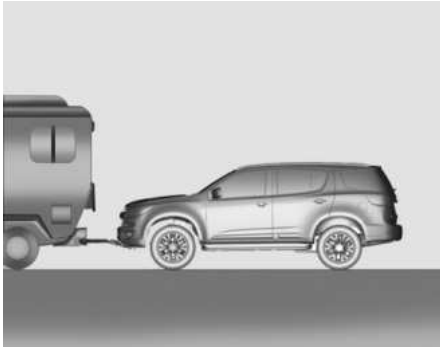

Порядок буксировки полноприводного автомобиля на жесткой сцепке:

1. Припаркуйте буксируемый автомобиль за буксиром.
2. Переведите рычаг селектора АКПП в положение **P** (парковка) или включите первую (1) передачу на автомобиле с МКПП.
3. Заглушите двигатель и включите стояночный тормоз.
4. Закрепите дышло сцепки буксируемого автомобиля на тягово-сцепном устройстве буксира.
5. Переведите переключатель раздаточной коробки в положение **N** (нейтральная передача).
6. Поверните ключ зажигания в положение **LOCK/OFF** и извлеките его из замка.

Передние колеса смогут свободно прокручиваться. Выньте ключ и отпустите рычаг, см. "Отпускание рычага селектора" в Прерывание электропитания ⚡ 8-16.

7. Выключите стояночный тормоз только после того, как буксируемый автомобиль будет надежно прикреплен к буксиру. Если двигатель буксируемого автомобиля не будет запускаться в течение шести или более недель, отсоедините отрицательную клемму от аккумуляторной батареи, чтобы исключить возможность ее разряда.

Буксировка операторской/технологической тележки

Буксировка передним ходом (методом погрузки переднего моста) автомобилей с задним приводом

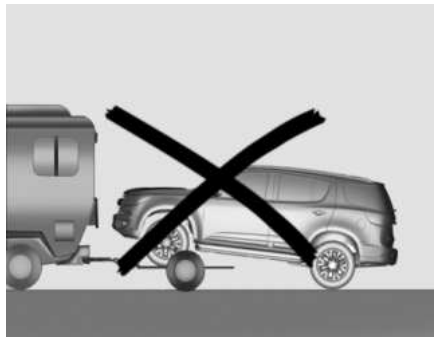

Примечание

Транспортировка автомобиля с задним приводом в положении, когда задние колеса находятся на дороге, может привести к повреждению КПП. Условия гарантии на такие ремонты не распространяются. Запрещается буксировать автомобиль с задними колесами на дороге.

Заднеприводные автомобили не допускаются к буксировке без частичной погрузки. В коробке передач заднеприводных автомобилей в процессе буксировки не обеспечивается смазка внутренних деталей.

Буксировка заднеприводных автомобилей методом частичной погрузки может осуществляться только с вывешиванием заднего моста. Дополнительные сведения см. далее в этом разделе в пункте «Буксировка задним ходом (методом погрузки заднего моста)».

Буксировка передним ходом (методом погрузки переднего моста) автомобилей с полным приводом

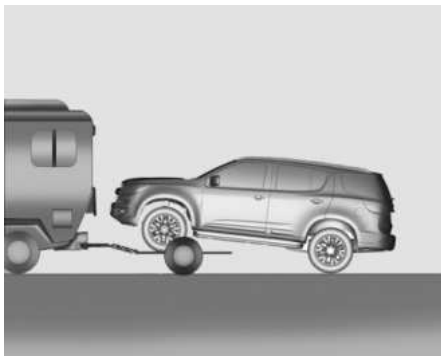

Порядок буксировки полноприводного автомобиля передним ходом методом частичной погрузки:

1. Присоедините тележку к тягачу в соответствии с инструкциями изготовителя тележки.
2. Установите передние колеса на подкатную тележку.
3. Переведите рычаг селектора АКПП в положение **Р** (парковка) или включите первую (1) передачу на автомобиле с МКПП.
4. Заглушите двигатель и включите стояночный тормоз.
5. Закрепите автомобиль на тележке согласно инструкциям изготовителя.

6. Переведите переключатель раздаточной коробки в положение **N** (нейтральная передача).

7. Выключите стояночный тормоз только после того, как буксируемый автомобиль будет надежно прикреплен к буксиру.

8. Закончив буксировку, переведите ключ зажигания в положение **LOCK/OFF** ("БЛОКИРОВКА/ВЫКЛ").

Если двигатель буксируемого автомобиля не будет запускаться в течение шести или более недель, отсоедините отрицательную клемму от аккумуляторной батареи, чтобы исключить возможность ее разряда.

Буксировка задним ходом (методом погрузки заднего моста) автомобилей с задним приводом

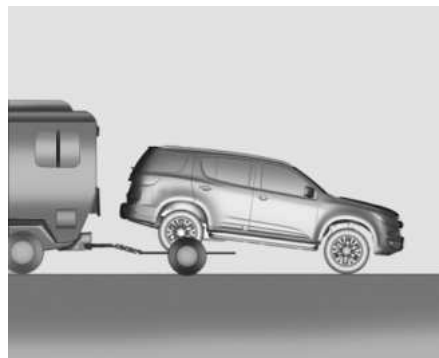

Порядок буксировки заднеприводного автомобиля задним ходом методом частичной погрузки:

1. Присоедините тележку к тягачу в соответствии с инструкциями изготовителя тележки.

2. Заведите задние колеса буксируемого автомобиля на тележку.

3. Сильно затяните стояночный тормоз.

4. Переведите рычаг селектора АКПП в положение **Р** (парковка) или включите первую (1) передачу на автомобиле с МКПП.

5. Закрепите автомобиль на тележке согласно инструкциям изготовителя.

6. Используйте необходимое оборудование, чтобы зафиксировать передние колеса в положении для прямолинейного движения.

7. Переведите зажигание в положение **LOCK/OFF** (БЛОКИРОВКА/ВЫКЛ).

Если двигатель буксируемого автомобиля не будет запускаться в течение шести или более недель, отсоедините отрицательную клемму от аккумуляторной батареи, чтобы исключить возможность ее разряда.

Буксировка задним ходом (методом погрузки заднего моста) автомобилей с полным приводом

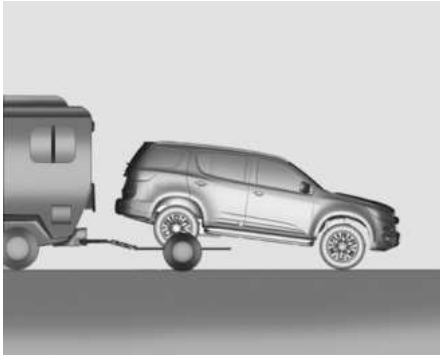

Порядок буксировки полноприводного автомобиля задним ходом методом частичной погрузки:

1. Присоедините тележку к тягачу в соответствии с инструкциями изготовителя тележки.
2. Заведите задние колеса буксируемого автомобиля на тележку.
3. Сильно затяните стояночный тормоз.
4. Переведите рычаг селектора АКПП в положение **P** (парковка) или включите первую (1) передачу на автомобиле с МКПП.
5. Закрепите автомобиль на тележке согласно инструкциям изготовителя.

6. Используйте необходимое оборудование, чтобы зафиксировать передние колеса в положении для прямолинейного движения.
 7. Переведите переключатель раздаточной коробки в положение **N** (нейтральная передача).
 8. Закончив буксировку, переведите ключ зажигания в положение LOCK/OFF ("БЛОКИРОВКА/ВЫКЛ").
- Если двигатель буксируемого автомобиля не будет запускаться в течение шести или более недель, отсоедините отрицательную клемму от аккумуляторной батареи, чтобы исключить возможность ее разряда.

Буксировка в экстренных ситуациях

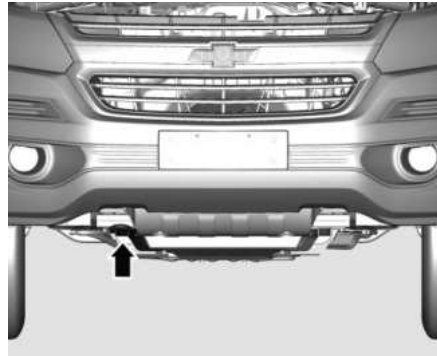

Примечание

Такой способ можно применять только при крайней необходимости.

Буксирная проушина расположена в передней части автомобиля под бампером. В буксируемом автомобиле должен находиться водитель, который будет управлять им с помощью рулевого колеса и педали тормоза.

Включите зажигание, чтобы разблокировать рулевое колесо и обеспечить возможность включения стоп-сигнала, звукового сигнала и стеклоочистителей.

Переведите КПП на нейтраль.

ВНИМАНИЕ!

Двигайтесь медленно и плавно. Быстрые разгоны и остановки могут привести к повреждению автомобиля.

Торможение и рулевое управление требуют гораздо больше усилий, если двигатель заглушен.

Включите систему рециркуляции воздуха и закройте окна во избежание проникновения в салон автомобиля отработанных газов буксировщика.

Буксировка другого автомобиля



Буксирная проушина расположена в задней части автомобиля.

Закрепите буксирный трос за проушину.

Буксирную проушину допускается использовать только для буксировки по дороге, но не вытягивания застрявшего автомобиля.

ВНИМАНИЕ!

Медленно трогайтесь с места. Плавное увеличение натяжения буксирного троса и аккуратное вождение уменьшают риск повреждения автомобиля.

Примечание

- Строго соблюдайте инструкции производителя по установке заднего тягово-сцепного устройства.
- Если автомобиль оборудован парковочными датчиками, то перед установкой заднего тяговосцепного устройства владельцу необходимо сбросить данные системы (см. руководство изготовителя по парковочным датчикам).

УХОД ЗА ВНЕШНИМ ВИДОМ АВТОМОБИЛЯ

Замки

Замки смазаны на заводе высококачественной смазкой для цилиндров замков. Пользуйтесь размораживающей жидкостью только в случае крайней необходимости, поскольку она разрушает смазку цилиндра замка и может нарушить его работу.

После применения размораживающей жидкости обязательно смажьте замки, обратившись к дилеру Chevrolet.

Мойка

Лакокрасочное покрытие автомобиля подвержено разрушающему воздействию внешних факторов. Регулярно мойте и наносите воск на кузов автомобиля. При использовании автоматической мойки выбирайте программу, содержащую процедуру нанесения воска.

Птичий помет, мертвые насекомые, смола деревьев, пыльца и пр. опасны для лакокрасочного покрытия и должны немедленно удаляться.

При использовании мойки, следуйте инструкциям ее производителя.

Не пользуйтесь услугами контактных автоматических моек. Выключите стеклоочистители. Снимите антенну и установленное снаружи дополнительное оборудование.

Запрещается пользоваться автоматической автомойкой, если автомобиль не заперт; дверца топливного фильтра может открыться и получить повреждения. Заприте крышку заливной горловины топливного бака, нажав клавишу центральной блокировки замков. При мойке автомобиля вручную не забудьте, что внутреннюю поверхность колесных арок также необходимо тщательно промыть. Обратитесь к дилеру Chevrolet, чтобы смазать петли всех дверей.

 **ВНИМАНИЕ!**

Не производите чистку моторного отсека при помощи пароструйного очистителя или струйного очистителя высокого давления.

Тщательно ополосните автомобиль чистой водой и протрите его замшей. Промывайте замшевую тряпку как можно чаще. Для протирания лакокрасочного покрытия кузова и стеклянных поверхностей используйте разные тряпки: попадание воска на стекло может ухудшить видимость. Не пытайтесь соскоблить смолу твердыми предметами. Для удаления гудрона с окрашенных поверхностей существуют специальные аэрозоли.

 **ВНИМАНИЕ!**

После автомойки соблюдайте осторожность при движении на случай, если вода попала в тормозную систему. Легкое нажатие на педаль тормоза позволяет понять, нарушена ли работа тормозов. Чтобы быстро просушить тормоза, слегка нажмите на педаль тормоза, медленно двигаясь вперед на свободной дороге, пока работа тормозов не вернется в обычный режим.

Мойка с использованием оборудования, работающего под высоким давлением, может привести к проникновению воды в салон. Не подносите оборудование для мойки под высоким давлением к автомобилю ближе чем на 30 см. Использование оборудования, работающего под давлением более 8000 кПа может привести к повреждению или сколу лакокрасочного покрытия или отслаиванию наклеек.

Наружное освещение

Колпаки фар и других фонарей изготовлены из пластмассы. Для чистки не рекомендуется использовать абразивные, едкие или агрессивные средства, скребки для удаления льда или сухую тряпку.

Воздухозаборники

Очищайте грязь с воздухозаборников, расположенных за крышкой капота перед ветровым стеклом и под передним бампером.

Полировка и покрытие воском

Регулярно покрывайте автомобиль воском (по крайней мере после того, как вода перестанет стекать с поверхности). В противном случае лакокрасочное покрытие автомобиля может быть повреждено.

Полировка необходима только тогда, когда краска теряет свой блеск или когда на ней начинают собираться твердые отложения. В результате полировки лакокрасочного покрытия силиконом образуется защитная пленка, делающая нанесение воска необязательным.

Пластмассовые детали кузова обработке воском или полиролями не подлежат.

Стекла окон и щетки стеклоочистителей

Для протирки стекол используйте мягкую безворсовую ткань или замшу и специальные средства для чистки стекол.

При мытье заднего окна следите, чтобы не повредить находящийся в нем нагревательный элемент.

Для механического удаления льда используйте скребок с острой кромкой.

Крепко нажимайте скребком на стекло, чтобы никакая грязь не могла попасть под него и стать причиной образования царапин. Заедающие щетки стеклоочистителей очистите мягкой тканью и жидкостью для мытья стекол.

Колеса и шины

Не применяйте струйных очистителей высокого давления.

Для мытья колесных дисков используйте pH-нейтральное моющее средство.

Поскольку диски окрашены, их можно обрабатывать теми же самыми моющими средствами, что и кузов.

Повреждение лакокрасочного покрытия

Небольшие повреждения лакокрасочного покрытия устраняются с помощью специального карандаша для предотвращения образования ржавчины.

Для устранения больших дефектов лакокрасочного покрытия, а также ржавчины, необходимо обратиться к дилеру Chevrolet.

Днище

Днище кузова частично покрыто защитной мастикой на основе ПВХ, а в критических местах нанесен прочный слой защитного воска.

Проверьте днище кузова после его мойки и при необходимости нанесите воск.

Материалы, содержащие битум или резину, могут повредить полихлорвиниловое покрытие. Работы по обслуживанию днища выполняйте на станции техобслуживания дилера Chevrolet.

Мойте днище до и после зимы, периодически проверяйте состояние защитного воскового покрытия.

Уход за салоном автомобиля

Внутреннее пространство и обшивка

Очищайте салон автомобиля, включая панель приборов и обивку, только сухой тряпкой или специальным средством для чистки материалов салона.

Кожаную обивку следует очищать мягкой тканью, смоченной чистой водой. При наличии серьезных загрязнений следует использовать специальные средства для очистки кожи.

Приборную панель следует чистить только мягкой, слегка увлажненной тканью.

Тканевые обивки следует очищать с помощью пылесоса и щетки. Пятна следует выводить при помощи чистящего средства для материала обивки.

Старайтесь не протирать мокрой тряпкой блок переключателей электропривода регулировки положения переднего сиденья, так как это может привести к сбоям в работе привода. При наличии серьезных загрязнений следует использовать специальные средства для очистки кожи.

Ремень безопасности следует чистить при помощи чуть теплой воды или чистящего средства для материалов салона.



Закройте имеющиеся в одежде замки на липучках, поскольку используемая в них липучка может повредить ткань обивки сидений.

Для очистки панели приборов и тканевой обивки дверей используйте пылесос. Удалить пятна очистителем салона.

Пластмассовые и резиновые детали

Пластмассовые и резиновые детали можно чистить теми же очистителями, что и кузов. При необходимости, используйте очиститель для салона. Другие средства применять не следует. Особенно это касается растворителей и бензина. Не применяйте струйных очистителей высокого давления.

10

СЕРВИС И ТЕХНИЧЕСКОЕ ОБСЛУЖИВАНИЕ

- ОБЩАЯ ИНФОРМАЦИЯ 10-2
- ПЛАНОВОЕ ТЕХНИЧЕСКОЕ
ОБСЛУЖИВАНИЕ 10-3
- РЕГЛАМЕНТ ТЕХНИЧЕСКОГО
ОБСЛУЖИВАНИЯ 10-5
- РЕКОМЕНДУЕМЫЕ ЖИДКОСТИ,
СМАЗОЧНЫЕ МАТЕРИАЛЫ И ЗАПАСНЫЕ
ЧАСТИ 10-9
- ПРИМЕЧАНИЯ 10-10

ОБЩАЯ ИНФОРМАЦИЯ

Специальная информация

Для экономной и безопасной эксплуатации автомобиля и поддержания его в хорошем состоянии необходимо выполнять техническое обслуживание автомобиля с установленной периодичностью.

Подтверждение

Регистрационная информация о сервисе, вписанная в Руководство по эксплуатации. Дата и пробег заверяются печатью станции техобслуживания и подписью представителя дилера Chevrolet.

Следите за правильностью заполнения сервисной книжки, в которой в обязательном порядке должны проставляться отметки о прохождении регламентного ТО. Это является обязательным условием для предъявления гарантийных претензий.

Дополнительное техническое обслуживание

Тяжелые условия эксплуатации

К тяжелым условиям эксплуатации относятся:

- Частая езда на короткое расстояние, меньше чем 10 км.;
- Простой автомобиля длительное время и/или езда автомобиля с низкой скоростью в режиме частых остановок;
- Управление автомобилем в запыленной местности;

- Управление автомобилем в холмистой местности и в горах;
- Буксировка прицепа;
- Управление автомобилем в городском режиме при температуре окружающей среды 32°С или выше;
- Использование автомобиля в качестве такси или грузоперевозчика.
- Частые пуски двигателя при температуре окружающей среды ниже 0°С;
- Эксплуатация автомобиля на топливе с ненадлежащими характеристиками, плохим качеством топлива и/или на топливе с низким октановым числом. См. "РЕКОМЕНДУЕМОЕ ТОПЛИВО" в Руководстве по эксплуатации.

При работе в экстремальных условиях некоторые плановые работы по техобслуживанию могут потребоваться через более короткие, чем запланировано, интервалы.

Для определения необходимой периодичности и порядка технического обслуживания обратитесь к техническому консультанту.

В сложных (экстремальные) условиях эксплуатации требуется

- Проводить обслуживание чаще
- Автомобили общественного транспорта, военного назначения или коммерческого применения, включая:
 - Автомобили скорой помощи, полиции и аварийно-спасательной службы.
 - Автомобили гражданского назначения,

например, малотоннажные грузовые автомобили, внедорожники и легковые автомобили, используемые в военных целях.

- Автомобили техпомощи, например, тягачи и эвакуаторы одного автомобиля или любые автомобили, которые постоянно используются для буксировки прицепов или других грузов.
- Интенсивно используемые в коммерческих целях автомобили, например, автомобили курьерской службы, автомобили частных охранных служб или любые другие автомобили, работающие круглосуточно.
- Любые автомобили, постоянно эксплуатируемые в зонах с повышенным содержанием в воздухе песка и пыли, например, на нефтепроводах и в аналогичных местах.
- Автомобили, регулярно используемые для коротких поездок на расстояния до 6 км.

ПЛАНОВОЕ ТЕХНИЧЕСКОЕ ОБСЛУЖИВАНИЕ

Узел или агрегат	Смазочный материал / жидкость	Проверка уровня	Замена
Бензиновый V6, 3.6 л	Масло, соответствующее спецификации Dexos 1, API-SN, ILSAC GF-5 или выше, вязкость SAE 5W30	Каждые 650 км.	Каждые 7 500 км или 6 месяцев (в зависимости от того, что наступит раньше).
Раздаточная коробка (4x4)	Dexron VI	Проверка на герметичность.	При частом использовании полного привода (4x4) замену масла следует проводить через каждые 70 000 км или раз в три года (в зависимости от того, что наступит раньше).
Автоматическая коробка передач	Dexron VI	При каждом плановом техническом обслуживании	Не требует замены в нормальных условиях. Каждые 70 000 км в тяжелых условиях.
Передний мост (передний привод)	Масло ACDelco SAE 75W90		Каждые 120 000 км.
Задний мост (задний привод)	Масло ACDelco SAE 75W90		Каждые 120 000 км.

Узел или агрегат	Смазочный материал / жидкость	Проверка уровня	Замена
Тормозная система	Тормозная жидкость ACDelco DOT 4	Владелец ежемесячно и при каждом техническом осмотре	Обязательная замена каждые 2 года или 30 000 км (в зависимости от того, что наступит раньше)
Система охлаждения	Доливка ОЖ с длительным сроком службы в пропорции 50% антифриза и 50% воды.	Каждые 2500 км	Каждые 150 000 км или через 5 лет.
Кондиционер	Спецификация 9985752: полиалкиленгликолевое компрессорное масло для R134a	Хладопроизводительность системы кондиционирования проверяется во время технических осмотров.	Ресивер-осушитель заменяется раз в пять лет.

РЕГЛАМЕНТ ТЕХНИЧЕСКОГО ОБСЛУЖИВАНИЯ

Ответственность за проведение периодического техобслуживания автомобиля и ведение соответствующей документации лежит на владельце. Вы должны иметь документальное подтверждение того, что автомобиль своевременно проходил техническое обслуживание в полном соответствии с регламентом изготовителя.

Периодичность обслуживания определяется пробегом автомобиля или же сроком службы, в зависимости от того, что наступит раньше	Пробег, км (x 1000)	7,5	15	22,5	30	37,5	45	52,5	60	67,5	75	82,5	90	97,5	105
	Срок службы, месяцы	6	12	18	24	30	36	42	48	54	60	66	72	78	84
Свечи зажигания	(4)		I	I	R	I	I	I	R	I	I	I	R	I	I
Двигатель и КПП: проверка наличия подтеканий и уровня эксплуатационных жидкостей.		I	I	I	I	I	I	I	I	I	I	I	I	I	I
Ремень привода навесных агрегатов: проверка и при необходимости регулировка натяжения.		I	I	I	I	I	I	I	I	I	I	I	I	I	I
Ремень привода навесных агрегатов: замена.		Каждые 240 000 км													
Проверка и при необходимости замена шланга.			I		I		I		I		I		I		I
Воздушный фильтр ДВС: заменить фильтрующий элемент.	(5)	I	R	I	R	I	R	I	R	I	R	I	R	I	R
Топливный фильтр (внешний) бензинового двигателя: замена.	(1) (2)	R	R	R	R	R	R	R	R	R	R	R	R	R	R
Подвеска двигателя: Проверка наличия повреждений и усадки.				I			I			I			I		
Подвеска системы выпуска: Проверка наличия повреждений и усадки.		I	I	I	I	I	I	I	I	I	I	I	I	I	I
Топливный шланг: проверка.		I			I			I			I			I	

Обозначения:

I - контролировать и при необходимости произвести регулировку, очистку, затяжку, смазку, долив эксплуатационных жидкостей и заменить вышедшие из строя детали;

Замена и ремонт являются дополнительными услугами и эти работы оплачиваются владельцем автомобиля;

R - заменить;

(1) Если автомобиль эксплуатируется в тяжелых условиях требуется более частое техническое обслуживание: См. условия эксплуатации стр. 38 сервисной книжки или в Руководстве по эксплуатации;

(2) См. раздел "ЭКСПЛУАТАЦИОННЫЕ МАТЕРИАЛЫ" в Руководстве по эксплуатации;

(4) При использовании топлива, не соответствующего рекомендованному качеству, может потребоваться осмотр при каждом техническом обслуживании и замена в два раза чаще чем при обычном ТО. Данные работы являются дополнительными при проведении ТО. Требования к топливу изложены в Руководстве по эксплуатации;

(5) Если автомобиль эксплуатируется на грунтовых дорогах, его следует проверять через 7500 км или 6 месяцев эксплуатации. При необходимости произведите ремонт, чистку или замену.

РЕГЛАМЕНТ ТЕХНИЧЕСКОГО ОБСЛУЖИВАНИЯ (продолжение)

Ответственность за проведение периодического техобслуживания автомобиля и ведение соответствующей документации лежит на владельце. Вы должны иметь документальное подтверждение того, что автомобиль своевременно проходил техническое обслуживание в полном соответствии с регламентом изготовителя.

Периодичность обслуживания определяется пробегом автомобиля или же сроком службы, в зависимости от того, что наступит раньше	Пробег, км (x 1000)		7,5	15	22,5	30	37,5	45	52,5	60	67,5	75	82,5	90	97,5	105
	Срок службы, месяцы		6	12	18	24	30	36	42	48	54	60	66	72	78	84
Замена моторного масла.	(1) (2) (9)		R	R	R	R	R	R	R	R	R	R	R	R	R	R
Замена фильтра моторного масла.	(1)		При каждой замене моторного масла. В сложных (экстремальных) условиях эксплуатации каждые 5 000км.													
Шланг продувки угольного адсорбера: Проверить на засорение.			I	I	I	I	I	I	I	I	I	I	I	I	I	I
Угольный адсорбер: Замена.			При постоянной эксплуатации в сложных условиях (на неровных, запыленных дорогах). Каждые 10 000км.													
Проверка уровня жидкости в системе охлаждения и наличия подтеканий.			I	I	I	I	I	I	I	I	I	I	I	I	I	I
Замена охлаждающей жидкости и проверка наличия подтеканий.	(2) (3)		I	I	I	I	I	I	I	I	I	I	I	I	I	I
Шланги, штуцеры, радиатор и насос ОЖ: проверка уровня и подтеканий.			I		I		I		I		I		I		I	
Проверка работы системы кондиционера.	(*)		I	I	I	I	I	I	I	I	I	I	I	I	I	I
Воздушный фильтр салона (кондиционер воздуха): замена	(7)		I	I	I	R	I	I	I	R	I	I	I	R	I	I
Тканевая защита воздухозаборника кондиционера: Проверить на засорение.				I		I		I		I		I		I		I
Проверка на герметичность раздаточной коробки.			I	I	I	I	I	I	I	I	I	I	I	I	I	I
При постоянном использовании полного привода (4x4) заменяйте масло раздаточной коробки.	(2)		Каждые 3 года или 70 000км пробега													

Обозначения:

I - контролировать и при необходимости произвести регулировку, очистку, натяжку, смазку, долив эксплуатационных жидкостей и заменить вышедшие из строя детали;

Замена и ремонт являются дополнительными услугами и эти работы оплачиваются владельцем автомобиля;

R - заменить;

(1) Если автомобиль эксплуатируется в тяжелых условиях требуется более частое техническое обслуживание: См. условия эксплуатации стр. 38 сервисной книжки или в Руководстве по эксплуатации;

(2) См. раздел "ЭКСПЛУАТАЦИОННЫЕ МАТЕРИАЛЫ" в Руководстве по эксплуатации;

(3) Замена через каждые 150 000 км или 5 лет.

(7) Более частое техническое обслуживание требуется для автомобилей, эксплуатируемых в запыленной местности.

(9) При наличии индикатора остаточного ресурса жизни моторного масла необходимо руководствоваться фактическими показаниями индикатора, в зависимости от условий эксплуатации. Периодичность замены моторного масла может быть сокращена;

(*) Ресивер-осушитель заменяется раз в пять лет.

РЕГЛАМЕНТ ТЕХНИЧЕСКОГО ОБСЛУЖИВАНИЯ (продолжение)

Ответственность за проведение периодического техобслуживания автомобиля и ведение соответствующей документации лежит на владельце. Вы должны иметь документальное подтверждение того, что автомобиль своевременно проходил техническое обслуживание в полном соответствии с регламентом изготовителя.

Периодичность обслуживания определяется пробегом автомобиля или же сроком службы, в зависимости от того, что наступит раньше	Пробег, км (x 1000)	7,5	15	22,5	30	37,5	45	52,5	60	67,5	75	82,5	90	97,5	105
	Срок службы, месяцы	6	12	18	24	30	36	42	48	54	60	66	72	78	84
КПП (все модификации): проверка уровня масла и при необходимости доливка. (2)															
Трансмиссионное масло автоматической коробки передач (2)		См. сноску (8) ниже													
Передний и задний мост: проверка уровня масла.															
Передний и задний мост: замена масла. (1) (2)		Каждые 120 000 км.													
Тормозные колодки и диски: проверка износа. (5)															
Накладки: проверка износа. (5)															
Тормозные магистрали (трубопроводы и шланги): проверка герметичности															
Тормозная жидкость: проверить уровень жидкости, если он ниже минимума - устранить течь и заменить тормозную жидкость. (1) (2) (4)					R				R					R	
Стояночная тормозная система: проверить и отрегулировать. Смазка шарниров и тросов.															
Шаровые опоры и рычаги подвески: оценка зазоров и повреждений.															

Обозначения:

I - контролировать и при необходимости произвести регулировку, очистку, затяжку, смазку, долив эксплуатационных жидкостей и заменить вышедшие из строя детали;

Замена и ремонт являются дополнительными услугами и эти работы оплачиваются владельцем автомобиля;

R - заменить;

(1) Если автомобиль эксплуатируется в тяжелых условиях требуется более частое техническое обслуживание: См. условия эксплуатации стр. 38 сервисной книжки или в Руководстве по эксплуатации;

(2) См. раздел "ЭКСПЛУАТАЦИОННЫЕ МАТЕРИАЛЫ" в Руководстве по эксплуатации;

(4) Замена каждые 15 000 км или 1 раз в год при эксплуатации в тяжелых и сложных условиях:

- Езда при холмистой местности и в горах;

- Частая езда с прицепом;

(5) Более частое техническое обслуживание требуется при тяжелых условиях: езда на короткие расстояния, частое вождение на малой скорости в условиях пробок, езда по грунтовым дорогам;

(8) Замена масла в автоматической коробке передач требуется при эксплуатации:

- в нормальных условиях через каждые 140 000 км;

- в тяжелых условиях каждые 70 000 км .

РЕГЛАМЕНТ ТЕХНИЧЕСКОГО ОБСЛУЖИВАНИЯ (продолжение)

Ответственность за проведение периодического техобслуживания автомобиля и ведение соответствующей документации лежит на владельце. Вы должны иметь документальное подтверждение того, что автомобиль своевременно проходил техническое обслуживание в полном соответствии с регламентом изготовителя.

Периодичность обслуживания определяется пробегом автомобиля или же сроком службы, в зависимости от того, что наступит раньше	Пробег, км (x 1000)	7,5	15	22,5	30	37,5	45	52,5	60	67,5	75	82,5	90	97,5	105
	Срок службы, месяцы	6	12	18	24	30	36	42	48	54	60	66	72	78	84
Передние и задние амортизаторы: проверка крепления деталей и подтекания масла.	I	I	I	I	I	I	I	I	I	I	I	I	I	I	I
Шины: проверка давления воздуха, износа и повреждений, при необходимости перестановка. Проверка момента затяжки колесных болтов. (6) Проверить углы установки колес, если отмечается отклонения от нормы.	I	I	I	I	I	I	I	I	I	I	I	I	I	I	I
Кузов и днище: проверка целостности лакокрасочного покрытия и наличия следов коррозии.	I	I	I	I	I	I	I	I	I	I	I	I	I	I	I
Ремень безопасности: проверка ремней, замков и креплений, их работы и момента затяжки соединений.	I	I	I	I	I	I	I	I	I	I	I	I	I	I	I
Уплотнитель стекла передней боковой двери: нанесите фирменную силиконовую смазку GM из аэрозольного баллончика на внутреннюю и нижнюю манжеты уплотнителя, по которым скользит стекло. Силиконовую смазку следует наносить на вертикальную переднюю и заднюю часть уплотнителя стекла.	I		I		I		I		I		I		I		I
Электрооборудование: проверка кодов неисправности с помощью диагностического прибора.	I	I	I	I	I	I	I	I	I	I	I	I	I	I	I
Световые приборы и звуковой сигнал: проверка.	I	I	I	I	I	I	I	I	I	I	I	I	I	I	I
Очистители и омыватель ветрового стекла: проверка положения щеток и при необходимости их промывка.	I	I	I	I	I	I	I	I	I	I	I	I	I	I	I
Регулировка блок-фар: проверка направления световых пучков.		I					I				I				I
Сапун топливного бака: проверка проходимости.				I						I				I	

Обозначения:

I - контролировать и при необходимости произвести регулировку, очистку, затяжку, смазку, долив эксплуатационных жидкостей и заменить вышедшие из строя детали;

Замена и ремонт являются дополнительными услугами и эти работы оплачиваются владельцем автомобиля;

R - заменить;

(6) Состояние шин следует проверять до запуска двигателя, а давление воздуха в шинах - при каждой заправке топливного бака или, по крайней мере, один раз в месяц (с использованием манометра).

РЕКОМЕНДУЕМЫЕ ЖИДКОСТИ, СМАЗОЧНЫЕ МАТЕРИАЛЫ И ЗАПАСНЫЕ ЧАСТИ

Рекомендуемые жидкости и смазочные материалы

Пользуйтесь только проверенными и разрешенными к использованию продуктами.

Использование несертифицированных жидкостей и масел может стать причиной повреждений, не подпадающих под гарантийные обязательства.

ПРЕДУПРЕЖДЕНИЕ!

Рабочие жидкости и смазочные материалы могут быть опасными и токсичными. Обращайтесь осторожно и обращайте внимание на информацию на упаковке.

Моторное масло

Моторное масло характеризуется качеством и вязкостью. При этом при выборе моторного масла имейте в виду, что качество важнее, чем вязкость. Качество масла обеспечивает чистоту двигателя, защиту от износа и контроль старения масла, а сорт вязкости указывает густоту масла в диапазоне температур.

Качество моторного масла

API-SN и выше, вязкость SAE 5W30 или Dexos 1 5W30 — бензиновые двигатели V6 3,6 л

Доливка моторного масла

Если моторные масла разных производителей и брендов отвечают установленным для моторного масла требованиям (по качеству и вязкости), их можно смешивать.

Присадки к моторным маслам

Использование присадок к моторным маслам может вызвать повреждение двигателя и сопровождается аннулированием гарантии.

Охлаждающая жидкость и антифриз

Используйте только бессиликатные антифризы с длительным сроком службы (LLC).

На заводе система заполняется охлаждающей жидкостью, обеспечивающей высокую степень защиты от коррозии и не замерзающей примерно до -40°C . Эту концентрацию необходимо поддерживать круглый год.

Присадки для охлаждающей жидкости, обеспечивающие дополнительную защиту от коррозии или герметизацию незначительных подтеканий, могут отрицательно отразиться на работе двигателя. Изготовитель автомобиля не несет ответственности за последствия использования не рекомендованных им присадок к охлаждающей жидкости.

Жидкости тормозной системы и сцепления

Разрешается применять только тормозную жидкость DOT4.

Со временем тормозная жидкость накапливает влагу, что снижает эффективность торможения. Поэтому тормозную жидкость следует заменять через установленные периоды времени.

Чтобы предотвратить поглощение тормозной жидкостью влаги, ее следует хранить в герметичной таре.

Убедитесь, что тормозная жидкость не загрязнена.

11

ТЕХНИЧЕСКИЕ ДАННЫЕ

• ИДЕНТИФИКАЦИОННЫЕ ДАННЫЕ
АВТОМОБИЛЯ 11-2

• ДАННЫЕ АВТОМОБИЛЯ 11-3

• ПРИМЕЧАНИЯ 11-10

ИДЕНТИФИКАЦИОННЫЕ ДАННЫЕ АВТОМОБИЛЯ

Идентификационный номер автомобиля (VIN)

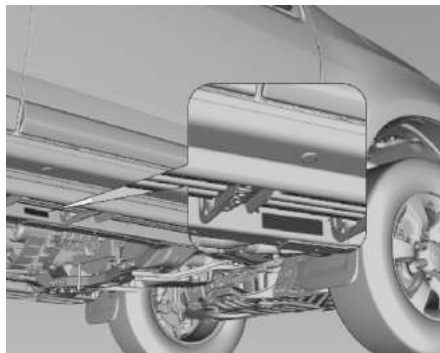

Идентификационный номер автомобиля выштампован на паспортной табличке и на дополнительной табличке.



Идентификационный номер автомобиля может быть указан на панели приборов (виден через ветровое стекло).

Паспортная табличка



Паспортная табличка размещена на центральной стойке кузова. Чтобы ее увидеть, необходимо открыть дверь со стороны пассажира, как показано на иллюстрации.

Информация на паспортной табличке:

1 : Изготовитель

2 : Идентификационный номер автомобиля

ДАННЫЕ АВТОМОБИЛЯ**Данные двигателя**

Торговые обозначения	Бензиновый V6 3,6 л
Идентификационный код двигателя	V6 VVT
Тип	Установлен продольно перед передним мостом
Количество цилиндров	6 (V-образный)
Рабочий объем [см ³]	3564
Степень сжатия	10,2:1
Последовательность зажигания	1-2-3-4-5-6
Мощность, л. с.	279 (205 кВт)
при об/мин	6400
Крутящий момент [Нм]	350
при об/мин	3700
На холостом ходу (АКПП) с включенным/выключенным кондиционером	550 ± 50 об/мин (кондиционер выключен) 650 ± 50 об/мин (кондиционер включен)
Тип топлива	Бензиновый двигатель

Электрическая система

Аккумуляторная батарея	12 В 70 А-ч
Генератор	150 А

Коробка передач

Передача	Бензиновый V6 3,6 л
1-я передача	4,06
2-я передача	2,37
3-я передача	1,55
4-я передача	1,16
5-я передача	0,85
6-я передача	0,67
Задний ход	3,20
Передаточное число моста	3,73

Максимальная скорость

Двигатель	Бензиновый V6 3,6 л
Максимальная скорость	180 км/ч

Тормозная система

Тип системы	Гидравлическая, двухконтурная с параллельными контурами
Передних колес	Дисковые тормозные механизмы с плавающим суппортом и вентилируемыми дисками
Задние шины	Дисковые тормозные механизмы с плавающим суппортом и вентилируемыми дисками
Жидкость	DOT 4, для интенсивной эксплуатации
Ручной тормоз	Задействует барабанные тормозные механизмы

Геометрия рулевого управления

Развал	Передних колес	от $-0,5^\circ$ до $0,5^\circ$ или от $-1^\circ 38'$ до $-0^\circ 8'$
	Задние шины	$-1,36^\circ \pm 0,3'$
Схождение соотв.	Передних колес	$0^\circ \pm 0^\circ 15'$
	Задние шины	$0,08^\circ \pm 0^\circ 34'$
Поперечный наклон	Передних колес	от $2,58^\circ$ до $4,08^\circ$
	Задние шины	-
Диаметр поворота	12,00 м	

Масса автомобиля

Весовые характеристики автомобиля		Бензиновый V6 3,6 л					
Модель		LT	LTZ	LT	LTZ	Z71 Базовая комплектация	Z71 Полная
Коробка передач		4x2		4x4			
Нагрузка на ось		Передних колес		1350			
		Задние шины		1600			
Снаряженная масса		1961	1983	2068	2095	2084	2096
Разрешенная максимальная масса автопоезда (с прицепом,оснащенным тормозной системой)		5200					
Максимальная масса буксируемого прицепа		2500					
Полезная нагрузка		604	582	637	610	621	609

Габариты автомобиля

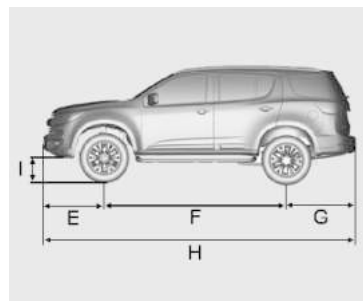
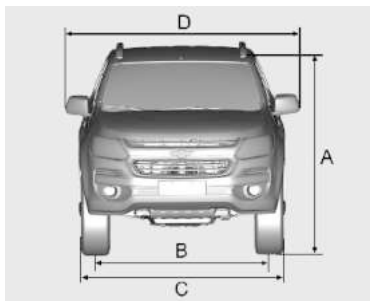

Двигатель	Бензиновый V6 3,6 л				
Комплектация	LT	LTZ / Z71		LT	LTZ / Z71
А(без багажника на крыше)	1,841	1840	E	957	
А (с багажником на крыше)	–	1851	F	2,845	
В	1,570		G	1,085	
С	1,902		H	4,887	
Д	2,132		I	229	227

Заправочные емкости

Объемы смазочных материалов и жидкостей

Моторное масло Коробка передач	Бензиновый V6 3,6 л (4x2)	Бензиновый V6 3,6 л (4x4)
Заправка		
С заменой фильтра, л	5,70	5,70
Без замены фильтра, л	5,30	5,30
Топливный бак		
Номинальный объем, л	76	76
Раздаточная коробка 4x4		
Dexron VI, л	-	1,5
Двигатель		
Система охлаждения с отопителем, л	10,5	10,5
Гидроусилитель рулевого управления, л	1,50	1,50
Тормозная система, л	0,80 +/- 0,05	0,80 +/- 0,05
Редуктор		
Передний мост, л	-	0,90
Задний мост, л	2,30	2,30
Автоматическая коробка передач, л	-	-
Долив масла в автоматическую КПП снятом редукторе до метки MIN на масломерном щупе, л	10,6	10,6
Хладагент системы кондиционирования воздуха, г	675	675
Емкость бачка омывателя ветрового стекла, л	4,50	4,50
Момент затяжки гайки колеса	140 N*m	

Давление воздуха в шинах

Шина	Давление в шинах под нагрузкой, фунтов/кв. дюйм (кПа)					
	До 3 человек (низкая)		До 3 человек (ЕСО)		Полная загруженность (максимальная)	
	Передних колес	Задние шины	Передних колес	Задние шины	Передних колес	Задние шины
265/60 R18 110T	35 (240)	35 (240)	35 (240)	35 (240)	35 (240)	40 (275)

Запасное колесо	
Шина	Давление в шинах, фунтов/кв. дюйм (кПа)
245/70 R16 111S (в соответствующей комплектации)	40 (275)
245/70 R16 111M (в соответствующей комплектации)	40 (275)

