

DAMAS/LABO

**Avtomobildan foydalanish
qo`llanmasi**

KIRISH

Ushbu qo'llanma "UzAuto MOTORS" AJ tomonidan ishlab chiqarilgan avtomobil egasini avtomobilning tuzilishi, ishlashi va unga texnik xizmat ko'rsatish bilan tanishtirish uchun mo'ljallangan.

Qo'llanma avtomobildan xavfsiz va uzoq muddat foydalanish qoidalari to'g'risidagi muhim ma'lumotlarga ega. Biz sizga unda keltirilgan barcha tavsiyalarni diqqat bilan o'rganib chiqish va unga qat'iy rioya etishni maslahat beramiz. Bu esa o'z navbatida, xizmat ko'rsatish muddati davomida umuman avtomobilning, uning alohida mexanizmlari va tizimlarining xavfsiz va ishonchli ishlashini ta'minlab beradi.

Avtomobilga texnik xizmat ko'rsatish uchun biz "UzAuto MOTORS" AJning vakolatli servis stansiyalariga murojaat qilishingizni tavsiya etamiz, ulardagi yuqori texnologik jihozlar yordamida malakali mutaxassislar sizning avtomobilingizga talab darajasida texnik xizmat ko'rsatish bo'yicha barcha operatsiyalarning amalga oshirilishini ta'minlab beradilar. "UzAuto MOTORS" AJning vakolatli servis stansiyalarida siz o'zingizga va avtomobilingizga nisbatan eng e'tiborli va foydali munosabatning guvohi bo'lasiz.

Fursatdan foydalanib, tanlovingiz uchun sizga tashakkur izhor qilamiz. "UzAuto MOTORS" AJ kelgusida ham sizning tanlovingiz to'g'ri ekanini oqlash uchun qo'lidan keladigan barcha ishlarni amalga oshirish niyatida.

Ushbu qo'llanmani avtomobilingizda saqlashinigizni, zaruriyat yuzaga kelganda qo'lingiz ostida bo'lishini tavsiya etamiz. Avtomobilingizni sotadigan bo'lsangiz, Qo'llanmani uning yangi egasiga topshirishni unutmang!



AVTOMOBIL EGASINING DIQQATIGA

MUHIM ESLATMALAR

Avtomobildan foydalanishdan avval ushbu Qo'llanmani diqqat bilan o'qib chiqing va undagi tavsiyalarga qat'iy rioya eting.

Mulk egasi uchun nisbatan muhim ma'lumotlarni alohida ajratib ko'rsatish uchun Qo'llanmada maxsus DIQQAT, OGOHLANTIRISH va ESLATMA so'zlaridan foydalaniladi.

Mazkur ma'lumotlarga alohida e'tibor jalb eting va sizning xavfsizligingiz bilan bog'liq choralarga taalluqli muhim ma'lumotlarni eslab qolishga harakat qiling.

DIQQAT!

Ko'rsatmalar va ogohlantirishlar sizga qaltisliklarni kamaytirish va turli xil jarohatlarning oldini olishga yordam beradi. Jarohatlanishlarning oldini olish uchun (shu jumladan yo'lovchilarning) avtomobilga texnik xizmat ko'rsatish davomida xavfsizlik qoidalariga albatta rioya eting.

OGOHLANTIRISH!

Xabarlar ba'zi bir texnik xizmat ko'rsatish operatsiyalarini, nosozliklarni va b.ni bartaraf etishning eng to'g'ri usullarini amalga oshirishga doir xususiyatlarga tegishlidir.

Mazkur tavsiyalarga rioya etish sizni jarohatlardan saqlaydi va avtomobilingiz buzilishining oldini oladi.

ESLATMA

Qo'shimcha izohlovchi ma'lumotlar Avtomobildan foydalanish va uning tuzilishi bo'yicha ushbu Qo'llanmadagi ba'zi bir tavsiyalarni yanada tushunarliroq bo'lishi uchun xizmat qiladi.

Bu ma'lumotlar avtomobilga texnik xizmat ko'rsatish va uni parvarish qilishni yengillashtirishda sizga yordam beradi.

Avtomobildan foydalanish va uning tuzilishi bo'yicha qo'llanma uni nashr qilish vaqtigacha avtomobil konstruksiyasiga kiritilgan barcha so'nggi o'zgarishlar va takomillashuvlarni hisobga olgan holda tayyorlangan.

Kompaniya ishlab chiqarilayotgan avtomobillarning tuzilishiga yoki texnik tavsiflariga avvaldan ogohlantirishlarsiz o'zgartirishlar kiritish huquqiga ega.

Alohida holatlarda avtomobil ba'zi mamlakatlarda amal qiluvchi standartlar va qoidalariga muvofiq kelmasligi ham mumkin.

Avtomobilni ro'yxatga olishdan avval, albatta, uning mahalliy qonun va qoidalarini to'liq qondira olishiga ishonch hosil qiling. Zaruriyat yuzaga kelsa, avtomobilni mana shu talablarga muvofiqligini ta'minlang. Mana shu masala yuzasidan Kompaniya dileri bilan maslahatlashing.

Ushbu kitobchada xaridorning maxsus buyurtmasi bo'yicha o'rnatiladigan qo'shimcha uskunalar hamda Qo'llanma nashr etilgan sanagacha Kompaniya tomonidan tavsiya etiladigan texnik jihozlar tavsifi ham keltiriladi.

Mana shuning uchun ham salondagi qayd etilgan qo'shimcha uskunalar yoki texnik jihozlarning ba'zi birlari sizning avtomobilingizda bo'lmasligi mumkin.

* Yulduzcha belgisi bilan ushbu Qo'llanmada bazaviy to'plamga kiritilmagan va sizning avtomobilingizda bo'lmasligi mumkin bo'lgan jihozlar alohida ajratib ko'rsatilgan.

Shuni e'tibordan chetda qoldirmaslik kerakki, boshqa firmalar tomonidan tayyorlangan va tegishli sinovlardan o'tkazilmagan, ehtiyot qismlar va asboblardan bizning avtomobilimizda qo'llashga ruxsat berilmaydi.

Tavsiya etilmagan ehtiyot qismlar va moslamalarni qo'llash natijasida kelib chiqqan har qanday shikast va buzilishlar uchun kompaniya javobgarlikni bo'yniga olmaydi.

MUNDARIJA

- 1. Foydalanishga tayyorgarlik** **1-1**
(Avtomobilni, eshik qulflarini, oynako'targichlar, orqa manzara ko'zgulari, o'rindiqlar va xavfsizlik kamarlarini ko'zdan kechirish bo'yicha ma'lumotlar)
- 2. Dvigatelni ishga tushirish va avtomobilni boshqarish** **2-1**
(Avtomobilingizdan qanday foydalanish zarurligi to'g'risidagi ma'lumotlar)
- 3. Asboblar paneli va boshqaruv vositalari** **3-1**
(Asboblar paneli, o'lchash asboblari va avtomobilni boshqarish vositalariga tegishli ma'lumotlar)
- 4. Shamollatish, isitish va sun'iy iqlim hosil qilish*** **4-1**
(Salonni shamollatish, isitish va sun'iy iqlim hosil qilish moslamalaridan qanday foydalanish)
- 5. Audiotizim *** **5-1**
(Audiotizimdan qanday foydalanish)
- 6. Amaliy maslahatlar** **6-1**
(Siz harakatlanish vaqtida muammolarga duch kelsangiz nimalar qilishingiz kerakligi haqidagi va avtomobilni parvarishlash bo'yicha muhim ma'lumotlar)
- 7. Texnik xizmat ko'rsatish** **7-1**
(Avtomobilingizga qay tarzda xizmat ko'rsatilishi kerakligi haqidagi ma'lumotlar)
- 8. Texnik xizmat ko'rsatish reglamenti** **8-1**
(Texnik xizmat ko'rsatish ishlarining qay tarzda bajarilishi va texnik xizmat ko'rsatish punktlari haqidagi ma'lumotlar)
- 9. Avtomobilni parvarish qilish** **9-1**
(Avtomobilni parvarish qilish bo'yicha ma'lumotlar)
- 10. Avtomobilning texnik tavsiflari** **10-1**
(Avtomobilning tavsifiy tavsilotlari, moylash va boshqa foydali ma'lumotlar)

1

FOYDALANISHGA TAYYORGARLIK

- CHINIQTIRISH DAVRI 1-2
- KALIT 1-3
- ESHIKLARNING BLOKLANISHI 1-3
- ESHIKLAR 1-5
- ESHIKLAR OYNAKO'TARGICHI 1-6
- KO`ZGU 1-6
- O`RINDIQLARNI SOZLASH 1-8
- O`RINDIQLARNING TAXLANISHI 1-9
- BOSHQO`YGICHLAR 1-11
- XAVFSIZLIK KAMARI 1-11

CHINIQTIRISH DAVRI

Dastlabki bir necha yuz kilometr davomida oddiygina ehtiyotkorlik choralariga rioya etish kelgusi ish sifatini, avtomobildan uzoq muddat foydalanish va tejamkorlikni ta'minlab beradi.

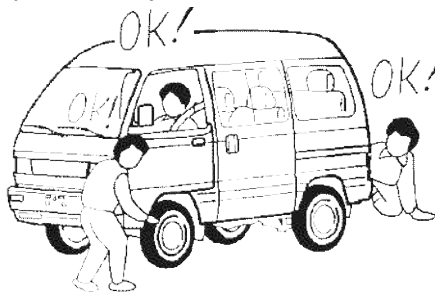

- Dvigatelga ortiqcha yuk tushirmang.
- Turli tezliklarda yuring, dvigatelni kuchli zo'riqirtmaslikka harakat qiling.
- Favqulodda holatlardan tashqari keskin to'xtamang. Bu tormozlarning me'yorida ishlashini ta'minlab beradi.
- Harakatni to'liq tezlikda boshlashdan chetlaning.
- Tezlikda start olish, to'satdan tezlikni oshirish va uzoq vaqt maksimal tezlikda harakatlanishdan saqlaning. Bunday harakatlar nafaqat dvigatelni buzilishiga, balki yoqilg'i va moylar sarfining oshishiga olib keladi, natijada esa, dvigatelni tarkibiy qismlari ishdan chiqadi. Past uzatmalarda maksimal tezlashishdan saqlanish kerak bo'ladi.

Mashinaga o'tirishdan avval

- Oynalar, orqa manzarani ko'rsatuvchi ko'zgu va faralarning tozaligi, shikast yetkazilmagani va to'sib qo'yilmaganiga ishonch hosil qiling.
- Shinalarga dam berilganlik darajasini ko'z bilan chamalab baholang.
- Barcha yoritish tizimining ishlashini tekshiring.
- Avtomobilning orqasidagi bo'shliqni tekshiring, zarur bo'lsa orqaga yuring.
- Avtomobilning tag qismida teshiklar yo'qligini tekshiring.
- Dvigateldagi moy sathini va motor bo'limidagi boshqa suyuqliklar/moylar darajasini tekshiring.

Harakatlanishdan avval

- O'rindiqlar holatini rostlang.
- Ichki va tashqi ko'zgularni sozlang.
- Avtomobildagi barcha yo'lovchilar xavfsizlik kamari taqqanligini tekshiring.
- Kalit ON holatiga buralganda barcha nazorat lampalarining ishini tekshiring.
- Barcha o'lchash asboblari tekshiring.
- Mashinani to'xtab turish tormozidan chiqarung va tormozning signal lampasi o'chganiga ishonch hosil qiling.
- Avtomobilning, uning jihozlarining ishlash tamoyillarini va xavfsizlik texnikasi qoidalarini to'liq tushinib oling.



DIQQAT!

Avtomobil egasi faralarning, signalizatsiya tizimining va ogohlantirish indikatorlarining tegishli ravishda ishlashini tekshirishga majbur. Avtomobil egasi, yo'lovchilar va boshqa haydovchilarning xavfsizligini ta'minlash uchun barcha nosozliklarni tezlik bilan bartaraf etish muhim ahamiyat kasb etadi.

KALIT

Barcha silindrlarga mos keladigan ikkita kalit ko'zda tutiladi. Bitta kalitni zaxira sifatida saqlashni tavsiya qilamiz.

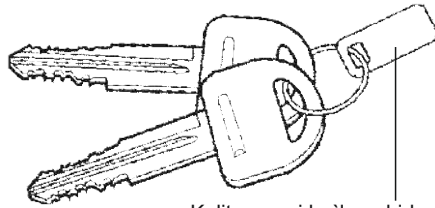

Kalit raqami bo'lgan birka

Kalit raqami kalitning boshchasiga biriktirilgan yechiladigan yorliqda ko'rsatiladi. Xavfsizlikni ta'minlash maqsadida kalit raqami yozilgan plastik brelokni yechib oling va kalit raqamini AVTOMOBILDAN TASHQARIDA, ishonchli joyda saqlang. Bu kalit nusxasini ruqsatsiz tayyorlash xavfini kamaytiradi.

⚠️ DIQQAT!

Avtomobildan chiqishdan avval o't oldirish qulfinidan kalitni sug'urib oling.

ESHIKLARNI BLOKLANISHI**Old eshiklar blokirovkasi**

Old eshiklar tashqaridan kalit yordamida qulflanishi va ochilishi mumkin. Eshiklarni ochish uchun kalitni avtomobilning orqa qismi tomon burang. Eshiklarni qulflash uchun kalitni avtomobilning old qismi tomonga burash kerak.

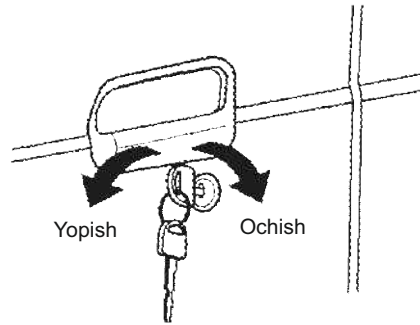

Old eshiklarni har bir eshik oynasi tagida joylashgan eshiklar qulfini blokirovkash tugmasini bosib yoki tepaga tortib ichkaridan qulflash yoki ochish ham mumkin.

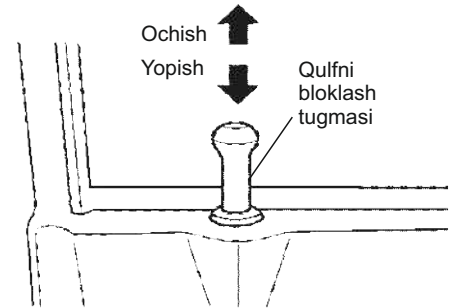

Agar old eshiklar qulfini blokirovkash tugmasi eshiklar ochiq bo'lganda bosilsa, u eshiklar yopilayotganda avtomatik tarzda o'zining dastlabki holatiga qaytadi.

Old eshiklarni kalitsiz yopish uchun eshiklar qulfini blokirovkash tugmasini bosib va tashqi eshik tutqichini tepaga ko'tarib, eshikni yoping.

⚠️ DIQQAT!

- E'tiborli bo'ling, kalitlarni avtomobilning ichida qoldirmang.
- Avtomobilni nazoratsiz qoldirayotganda, har doim kalitni o't oldirish qulfinidan sug'urib oling va barcha eshik hamda oynalarni qulflang, kalitni esa o'zingiz bilan oling.

Eshiklarni tashqaridan ochish uchun

1. Kalitni qulf tuynugiga kiriting va uni avtomobilning orqa qismiga tomon burang.

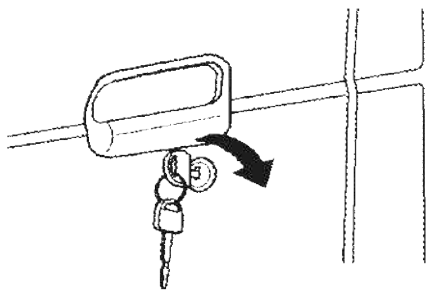

2. Eshik tutqichini sekingina tortib ko'ring.

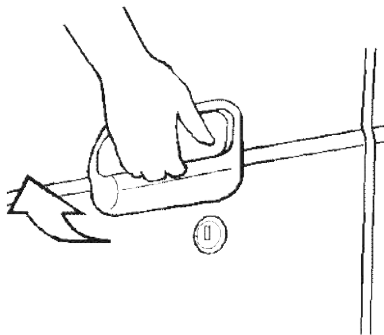

Eshiklarni ichkaridan ochish uchun

1. Eshik qulflarini blokirovkalash tugmasini torting.

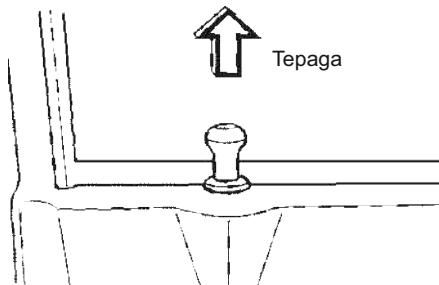

2. Eshikning ichki tutqichini torting.

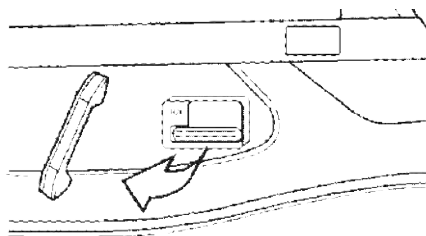

Bolalar ochib yubormasligi uchun eshiklarni blokirovkalash(Damas)

Himoya qulflariga ega eshiklar avtomobilda bolalarning tasodifan eshikni ochib yuborishining oldini oladi. Bolalardan himoyalash sifatidagi eshiklar qulfi blokirovkasi har ikkita orqa eshik uchun mo'ljallangan. Blokirovka dastagini yuqoriga buralsa, orqa eshikni ichkaridan ochib bo'lmaydi. Orqa eshiklar bolalardan himoyalash mexanizmi bilan qulflanadi va ularni agar eshiklar qulfini blokirovkalash tugmasi bosib qo'yilmagan bo'lsa, tashqaridan ochish mumkin bo'ladi.

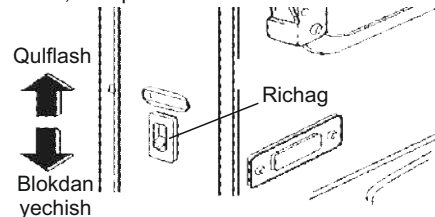

⚠ **DIQQAT!**

Xavfsizlikni ta'minlash uchun ichkaridan avtomobil eshiklarini ochishga urinib ko'rgan holda, bolalarni himoya qilish uchun eshiklarni blokirovka qilish mexanizmi to'g'ri ishlayotganini (o'rnatilgandan so'ng) tekshirib ko'ring.

Bolalarni himoya qilish maqsadida ularni avtomobilning orqa o'rindiqlariga o'tqazganda, blokirovkaga tushirib qo'yishni unutmang.

ESHIKLAR**Suriladigan orqa eshik (Damas)**

Orqa eshiklarni qulflash tugmalarini pastga bosish yoki yuqoriga tortish orqali qulflash yoki ochish mumkin bo'ladi.

Orqa eshiklarni ochish uchun:

1. Eshiklar qulfini blokirovkalash tugmasini yuqoriga torting.
2. (Tashqaridan)

Eshiklarning tashqi tutqichi dastakchasini tortib turib, eshikni orqaga itaring.

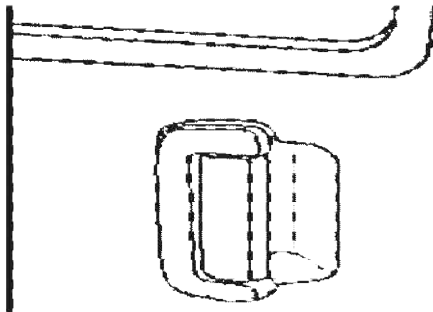

(Ichkaridan)

Eshiklarning ichki tutqichi dastakchasini bosib turib, eshikni orqaga itaring.

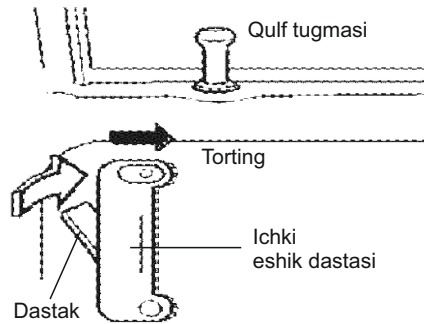

⚠️ DIQQAT!

Yo'lga chiqishdan avval yon tomondagi suriladigan eshik zich yopilganini tekshiring.

Orqa eshik (Damas)

Orqa eshik kalit yordamida ochilishi yoki qulflanishi mumkin.

Orqa eshiklarni kalit yordamida qulflash uchun kalitni qulf teshigiga kiritib, soat millari yo'nalishi bo'yicha burang.

Ochish uchun esa soat millari yo'nalishiga teskari burang.

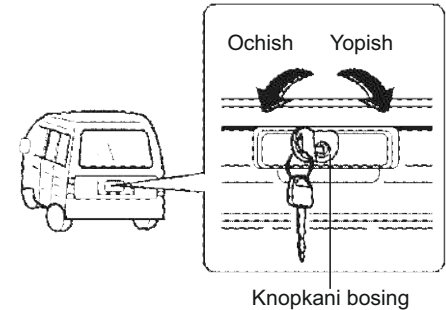

Orqa eshikni ochish uchun qulf tugmasini bosib turib, eshikni yuqoriga ko'taring. Agar yukxona eshigi qulflangan bo'lsa, tugma bosilmaydi.

Orqa eshikni yopish uchun uni pastga tushirib, kuch bilan bosing.

Orqa eshik zichlab yopilganiga ishonch hosil qiling.

Orqa eshik va yon eshiklar (Labo)

Orqa eshik va yon eshiklarni blokirovka dastagini tashqariga tortgan holda ochish mumkin.

Eshiklar yopilganda blokirovka dastagi joyida mahkam qotishi kerak.

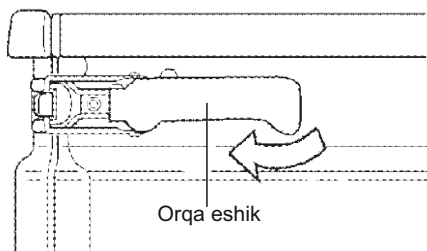
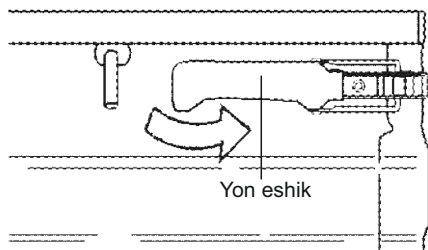

ESHIKLAR OYNAKO'TARGICHI

Eshiklar oynasini oynako'targichlar dastagi yordamida ochish yoki yopish mumkin.

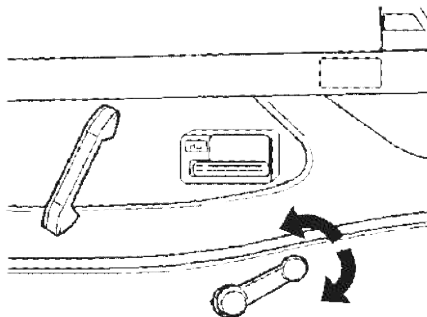

KO'ZGU

Orqa manzarani ko'rsatuvchi ichki ko'zgular

Ichki ko'zgularni yuqoriga, pastga yoki atrof yaxshiroq ko'rinishi uchun turli tarafdagi burish mumkin.

Kunduzgi va tungi holatlar*

Agar avtomobilda kunduzgi va tungi holatlarda orqa manzarani ko'rsatuvchi ichki oynalar o'rnatilgan bo'lsa, ko'zgularning atrof-manzara yanada yaxshiroq ko'rsatishi uchun sozlash tugmasini kunduzgi holatga o'rning.

Agar tunda harakatlanayotgan bo'lsangiz, orqadagi avtomobillar farasidan tushayotgan nurlarni kamaytirish uchun sozlash tugmasini tungi holatga to'g'rilash talab etiladi.

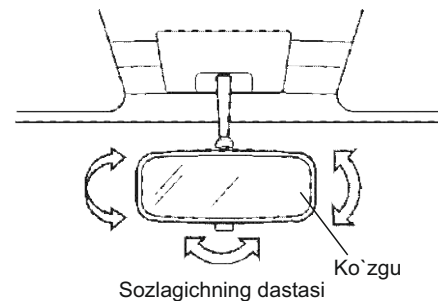

⚠ OGOHLANTIRISH!

Ko'zgular holatini har doim kunduzgi holat uchun o'rnatilgan sozlash tutqichi yordamida rostlang.

Tungi holatdan faqat zarur bo'lganda, ya'ni orqadagi avtomobillar faralaridan tushadigan shu'lalarni kamaytirish maqsadida foydalaning.

Mazkur holatda haydovchi kunduzgi holatda ko'rinishi mumkin bo'lgan ba'zi bir obyektlarni ko'rmay qolishi mumkinligini doim yodda saqlang.

Orqa manzarani ko'rsatuvchi tashqi ko'zgular

Orqa manzarani ko'rsatuvchi tashqi ko'zgularni o'z avtomobilingizning faqat orqa tomonlarini emas, balki avtomobilning har ikki yonini ham ko'rsatadigan qilib sozlang.

Orqa manzaraning tashqi ko'zgulari – bu qavariq oynalar. Ularga: “KO'ZGUDA AKS ETAYOTGAN OBYEKTLAR TUYULGANIDAN KO'RA YAQINROQDADIR” degan ogohlantirish yozuvi bitilgan.

Bu ko'zgular avtomobil ortidagi manzara ko'rinishini yaxshilash uchun mo'ljallanadi.

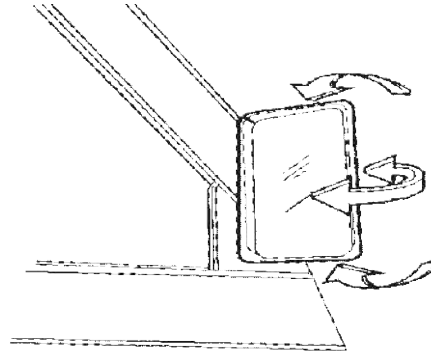

Orqa manzaraning tashqi ko'zgularini avtomobilning yonlariga qayirib qo'yish mumkin bo'ladi, masalan, avtomobil tor yo'lda harakatlanayotganda yoki avtomobil yuvilayotgan bo'lsa va b. vaziyatlarda.

⚠ OGOHLANTIRISH!

- Yonlama qavariq oynalarda ifodalanishi bo'yicha obyektlar bilan avtomobil o'rtasidagi masofani yoki obyekt o'lchamlarini chamalab baholashda juda ehtiyotkor bo'ling. Shuni yoddan chiqarmangki, bunda obyektlar yassi oynalarda ifoda etganidan ko'ra kichikroq yoki uzoqroq ko'rinadi. Qavariq oynadan foydalanganda, avtomobilning harakatlanish yo'lkasini o'zgartirishda, uning ortidan kelayotgan transport vositalari bilan oraliq masofani baholashda juda ehtiyotkor bo'ling. Yon tomon qavariq oynalarida aks etgan obyektlar o'lchamlari va ular bilan oraliq masofani aniqlash uchun orqa manzarani ko'rsatuvchi ichki ko'zgudan foydalaning.
- Ko'zgu oynasiga yopishgan muzlarni qirib tozalang; bu oynaga shikast yetkazadi. Agar muz ko'zgularni harakatlantirishga to'sqinlik qilsa, kuch bilan ularni sozlashga harakat qilmang.
- Muzdan tushirish uchun muzlashga qarshi vositalardan (masalan, sprej yoki fen), gubka yoki yumshoq matodan foydalaning.
- Yo'lga tushishdan avval ko'zgular to'g'ri sozlab qo'yilganiga ishonch hosil qiling.

O`RINDIQLARNI SOZLASH**Sirpang'ichlarga o'rnatilgan haydovchi o'rindig'ini rostdlash**

Old o'rindiqni oldinga yoki orqaga surish uchun, old o'rindiqning old tag qismida joylashgan dastakni yuqoriga ko'tarib ushlab turing. O'rindiqni o'zingiz uchun qulay bo'lgan holatga surib joylashtiring. Dastakni qo'yib yuboring.

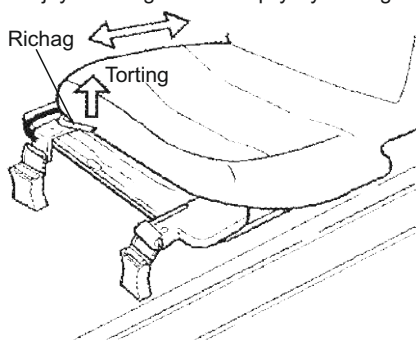
**⚠ DIQQAT!**

Haydovchi o'rindig'ini avtomobil harakatlanayotganda surib to'g'rilash man etiladi, sababi bunda boshqaruvni yo'qotish mumkin.

O'rindiqni qulay holatga o'rnatib bo'lgach, uni mahkam joylashganini tekshirish uchun uni orqaga itarib ko'ring.

Haydovchi o'rindig'ini harakatlanishdan avval uni rostdlash zarur.

⚠ DIQQAT!

Xavfsizlik kamarining zaiflashib qolishining oldini olish uchun, kamarni taqishdan avval ularning samaradorligini pasaytirishi mumkin bo'lgan o'rindiqlar holatini tekshiring.

Old o'rindiq suyanchig'i qiyaligini sozlash (Damas)

O'rindiq suyanchig'ini kerakli burchak ostida sozlash uchun dastakni ko'tarish talab etiladi.

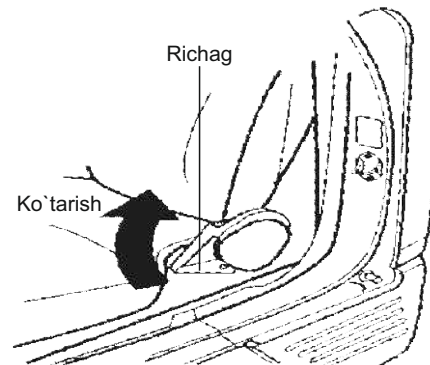
**⚠ DIQQAT!**

Avtomobilni haydash davomida o'rindiqlar suyanchig'i deyarli har doim vertikal (tik) holatda bo'lishi kerak, aks holda, xavfsizlik kamari samaradorligi pasayadi.

Xavfsizlik kamarlari o'rindiqlar suyanchig'i holati to'liq vertikal holatda bo'lganda maksimal himoyani ta'minlab berish uchun mo'ljallangan.

Rulga o'tirishdan avval o'rindiqlar suyanchilari to'g'ri rostdlanganiga ishonch hosil qiling.

O'RINDIQLARNING TAXLANISHI**Ikkinchi qatordagi o'rindiqlarni taxlab qo'yish (Damas)**

Ikkinchi qatordagi o'rindiqlar uchinchi qatorga o'tish uchun oldinga bukiladi.

1. O'rindiqning tashqari tomonida joylashgan dastakchani ko'tarib, qo'yib yuboring. O'rindiq suyanchig'i oldinga bukiladi.
2. Tushirish dastagini bosing. Orqa o'rindiq to'liq taxlanadi.
3. O'rindiqni oldinga ko'taring.

**OGOHLANTIRISH!**

O'rindiqlarni dastlabki holatiga qaytarishda, ular mahkam joylashganini tekshirib ko'ring.

1.

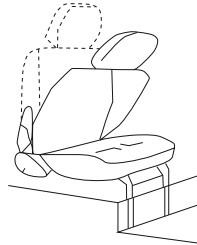

2.

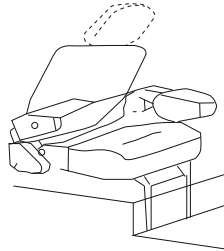

3.



Yuklar uchun qo'shimcha joy ajratish uchun:

1. Boshqo'ygichlarni yechib oling.
2. O'rindiq tashqari tomonida joylashgan dastakchani ko'taring va qo'yib yuboring. O'rindiq suyanchig'i oldinga bukiladi.
3. Tushirish dastagini bosing. Orqa o'rindiq to'liq taxlanadi.
4. O'rindiqni oldinga ko'taring.
5. O'rindiqlarni mana shu holatda qoldirish uchun tasmani (korpus ichidagi) o'rindiq ilgagiga mahkamlang.

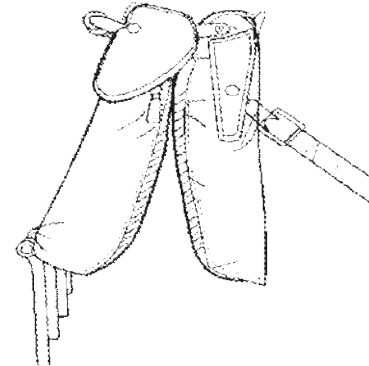
**OGOHLANTIRISH!**

O'rindiqlarni taxlashda, ular mahkam joylashtirilganini tekshiring.

Uchinchi qator o'rindiqlarini taxlab qo'yish (Damas)

Yuk uchun qo'shimcha joy ajratish maqsadida uchinchi qator o'rindiqlarini bukib taxlab qo'yish mumkin.

1. Boshqo'ygichlarni yechib oling (agar bo'lsa).
2. Har ikki tarafda joylashgan ikkita qulflash dastagidan birini ko'taring va o'rindiqli suyanchig'ini buking.

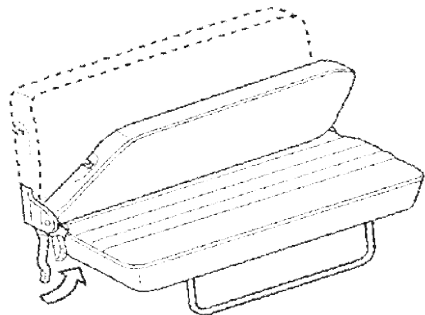

3. Qulflavchi dastakni tortgan holda, o'rindiqli yostig'i ostida joylashgan qulflavchi tizimni blokirovkadan chiqaring.
4. O'rindiqlarni oldinga ko'taring.
5. O'rindiqlarni mana shu holatda qoldirish uchun tasmani (korpus ichida joylashgan) o'rindiqli ilgagiga mahkamlang.

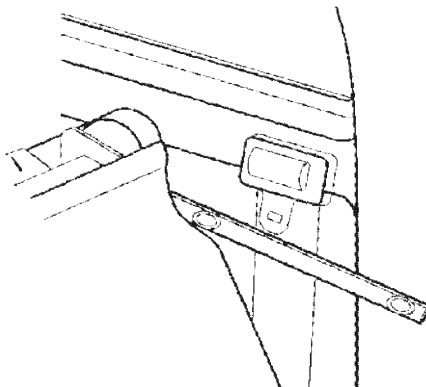

⚠ OGOHLANTIRISH!

- O'rindiqlarni taxlab qo'yishda ularning mahkam o'rnatilganiga ishonch hosil qiling.
- O'rindiqlarni dastlabki holatiga qaytarishda ular mahkam joylashtirilganiga ishonch hosil qiling.

Ikkinchi qator o'rindiqlarini taxlab qo'yish (Damas VAN)

1. Boshqo'ygichlarni yechib oling (mavjud bo'lsa).
2. O'rindiqli suyanchig'ining har ikki tarafidagi mahkamlovchi ikkita halqani yuqoriga torting va suyanchiqni pastga buklang.
3. O'rindiqli oyog'ini orqaga qaytaring.

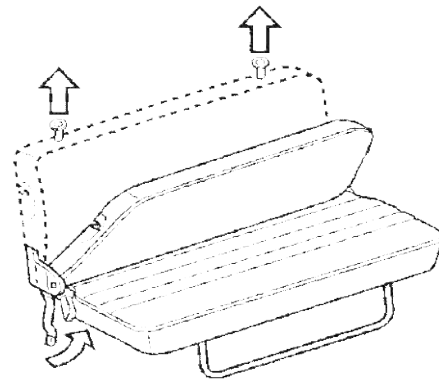

⚠ OGOHLANTIRISH!

O'rindiqlarni dastlabki holatiga qaytarganda ularning mahkam joylashtirilganiga ishonch hosil qiling.

BOSHQO'YGICHLAR

Boshqo'ygichlar bo'yinga jarohat yetish xavfini kamaytirish uchun mo'ljallanadi.

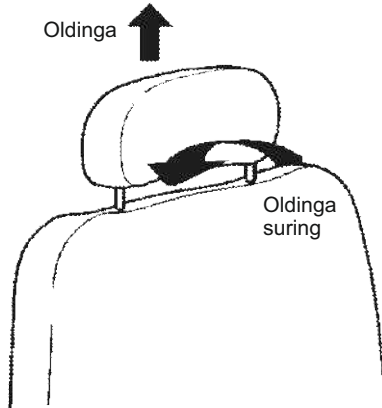

Boshqo'ygichlarni chiqarib olish uchun rasmda ko'rsatilgani kabi, o'rindiqlik suyanichig'ining yuqori qismi markaziga bosgan holda, boshqo'ygichni oxirigacha yuqoriga torting.

⚠️ DIQQAT!

Boshqo'ygichlar balandligini sozlab bo'lmaydi. Boshqo'ygichlarni joylashtirib bo'lgach, ularning mahkamligini tekshiring. Boshqo'ygichlarsiz avtomobil haydashga ruxsat berilmaydi.

XAVFSIZLIK KAMARI**Xavfsizlik kamari bilan bog'liq bo'lgan ehtiyotkorlik choralarini**

Avariya yuz berganda avtomobil egasi va yo'lovchilar himoyasi uchun harakat davomida barcha yo'lovchilarda xavfsizlik kamarlari albatta taqilgan bo'lishi kerak. Xavfsizlik kamarlarini to'g'ri taqish talab etiladi.

Xavfsizlik kamarini taqmagani orqasida o'rindiqlarda o'tirgan yo'lovchilar avariya vaqtida haydovchi va old o'rindiqdagi yo'lovchi uchun xavf tug'diradi.

Har bir xavfsizlik kamaridan bir vaqtda faqat bitta odam tomonidan foydalanish mumkin. Xavfsizlik kamaridan 6 yoshgacha bo'lgan bolalarning foydalanishiga ruxsat berilmaydi. Bunday holatlarda muvofiq bolalar o'rindig'i yoki tayanch suyanichig'i o'rnatilgan bo'lishi lozim.

⚠️ DIQQAT!

Homilador ayollarga imkon darajasida bel-yelka kamaridan foydalanish tavsiya etiladi (aniq tavsiyalar bo'yicha shifokorga murojaat qiling).

Bu homilador ayolning hamda uning homilasining jarohat olish xavfini kamaytiradi. Homilador ayollarda xavfsizlik kamarining bel qismini imkon qadar pastroqdan o'tkazish kerak.

⚠️ DIQQAT!

- To'qnashuvlar yuz berganda yoki keskin harakatlanishga to'g'ri kelganda jarohat olish xavfini kamaytirish maqsadida to'g'ri foydalanish, xizmat ko'rsatish ko'rsatmalariga rioya qilgan holda xavfsizlik kamarlaridan hamda bolalarni ushlab qoluvchi moslamalardan foydalaning.
- Kichik bolalarni (bunday qurilmalardan foydalanish yo'riqnomasida qayd etilganidek) doim ushlab turuvchi qurilmalarda tashish talab etiladi. Statistika ma'lumotlariga ko'ra, agar bola old o'rindiqlikda emas, balki uni ushlab turuvchi maxsus qurilmaga o'tqazib tashilganda, ancha yuqori xavfsizlikda bo'lar ekan. Muvofiq ravishda bolalarni ushlab turuvchi qurilma orqasida o'rindiqlikka joylashtirilishi kerak.
- Bolalar uchun mo'ljallangan xavfsizlik o'rindig'i to'g'ri kelmay qolgan kattaroq yoshdagi bolalarni esa orqasida o'rindiqlik o'tkazish va ularga xavfsizlik kamari taqish kerak bo'ladi. Bunda kamarning yelka qismi bolaning yuzi va bo'yundan imkon qadar uzoqroq qilib mahkamlanishi talab etiladi. Buning uchun xavfsizlik kamari bolaning yelkasidan o'tishi uchun bolani avtomobilning o'rta qismiga yaqinroq o'tqazish yoki imkon darajasida bolani yelkasiz kamar holatida joylashtirish kerak bo'ladi.

⚠️ DIQQAT!

- Har bir xavfsizlik kamari to'qasi uning uchun muvofiq kamar qismasiga joylashtirilishi lozim. To'qani orqa o'rindiqda kesishtirib tortib qo'yish ham mumkin.
- Cho'ntagingiz yoki kiyimingizdagi qattiq narsalarning ustidan xavfsizlik kamarini tortmang. Avariya yuz bersa, xavfsizlik kamari ostida bo'lgan ko'zoynak, ruchka va boshqa shu kabi qattiq narsalar tan jarohati yetkazishi mumkin.
- Hech qachon xavfsizlik kamarini eshik yaqinida turgan qo'lingiz ostidan o'tkazmang. Xavfsizlik kamarining yelka qismi yelkaning o'rta qismi va ko'krak ustidan o'tishi kerak. Yelka kamarini hech qachon bo'yningizdan o'tkazmang.
- Bel kamari pastdan o'tishi va yonboshga tegib turishi, belgacha ko'tarilmasligi zarur.
- Xavfsizlik kamaridan bir vaqtda faqat bitta odam foydalana oladi.
- Bolaga o'rindiqlarga oyoq bilan chiqishga yoki tizzasi bilan o'tirishiga ruxsat bermang.
- Hech qachon avtomobil harakatlanayotganda bolani qo'lingizda olib o'tirmang.
- Xavfsizlik kamarlari tizimini eshiklar yoki o'rindiqlar ta'sirida shikastlanishiga yo'l qo'ymang.

⚠️ DIQQAT!

- Agar kamar buralib ketgan bo'lsa, yoki to'qmadagi fiksator tugmasi pastdan yoki ichkaridan qadalgan bo'lsa, xavfsizlik kamarini taqming.
- Xavfsizlik kamari o'tadigan balanslovchi qalqoncha teshigiga hech narsa tiqming. Bu kamarga zarar yetkazishi yoki tortuvchisining qotib qolishiga sabab bo'lishi mumkin.
- Agar o'rindiq suyanchig'i vertikal holatda bo'lsa, xavfsizlik kamari maksimal himoyani ta'minlab beradi. Agar suyanchiq engashtirilgan bo'lsa, avtomobil old qismi bilan to'qnashib ketganda, yo'lovchining kamar tagida siljib ketish ehtimoli ortadi. Yo'lovchining kamar bilan jarohatlanishi yoki asboblari paneli hamda o'rindiq suyanchig'iga urilib ketish xavfi yuqori bo'ladi.
- Xavfsizlik kamarini sozlash moslamasi orqali tortishga to'sqinlik qiladigan yoki kamarini tortib beruvchi mahkamlovchi detallarni ishdan chiqishiga olib keladigan hech bir o'zgarishlarni amalga oshirmang.
- Xavfsizlik kamarlari imkon qadar tarang tortilgan bo'lishi kerak, mana shunday holatda ular mo'ljaldagi qulaylik va xavfsizlikni ta'minlab bera oladi. Kamarlarning osilib qolishi foydalanuvchi uchun xavfsizlikni sezilarli ravishda kamaytiradi.

⚠️ DIQQAT!

- Kamar tasmlarini sayqallovchi vositalar, moy va kimyoviy moddalar, xususan, akkumulyator elektroliti bilan ifloslanishiga yo'l qo'ymang. Kamarlarni yumshoq sovun va suvdan foydalanib tozalash mumkin. Agar kamar tasmlari eskirsa, ifloslansa yoki shikastlansa ularni almashtirish tavsiya etiladi.
- Kamarlarning mahkamlovchi detallarini eskirish va shikastlanishlar yuzasidan muntazam tekshirib turish kerak. Barcha xavfsizlik kamarlari kuchli to'qnashuvdan so'ng garchi kamar detallarida shikastlar sezilmasa-da, albatta, almashtiriladi.

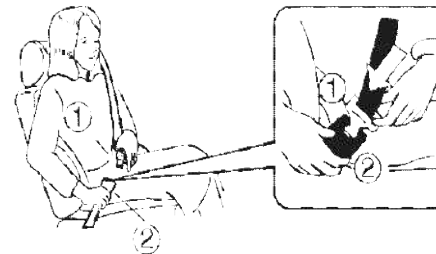

Uch nuqtali mahkamlagichga ega xavfsizlik kamarlari

Avtomobilida avtomatik tortuvchilarga ega uch nuqtali mahkamlagichli xavfsizlik kamarlari ko'zda tutiladi. Ular bir tekisdagi tezlikda erkin harakatlanishni ta'minlaydi, bunda prujinali kamarlar joyiga mahkam o'rnanishi bilan ajralib turadi. Bu tipdagi kamarlar uchun uzunlikni sozlash talab etilmaydi.

Kamar taqilgandan so'ng u foydalanuvchiga moslashib oladi, biroq to'satdan yoki kuchli to'qnashuv yuz berganda kamar avtomatik ravishda egasining gavdasini ushlab qolgan holda blokirovkalanadi.

Kamarni sekinlik bilan tortuvchidan tortib olib, butun tana bo'ylab yo'naltiring, biroq kamar tasmasi aylanib ketmasin.

Metall 1 tilchani lo'kidonga 2 kiriting.

Kamarni yechish uchun kamar to'qasidagi qizil tugmani bosing. Kamar avtomatik ravishda yig'iladi.

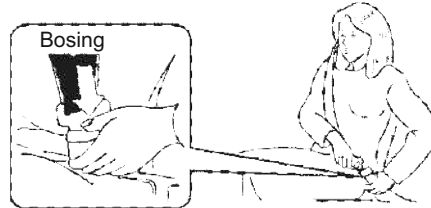

ESLATMA

Chiqarib olayotganda kamar blokirovkaga tushib qolsa, uni yana tortib oluvchiga to'liq kirishiga yo'l qo'yib berish, so'ngra esa uni yana kerakli uzunlikkacha tortish lozim bo'ladi.

⚠️ DIQQAT!

Kamarni har ikki qo'l ustidan yoki ostidan tortib taqming. Kamarni bir qo'l ni tepasidan, boshqasining esa pastidan o'tkazib taqish tavsiya etiladi.

Xavfsizlik kamarining yelka qismini qo'l ostidan o'tkazmang. Xavfsizlik kamarining yelka qismi yelkaning markazidan o'tishiga e'tibor qarating. Kamarni hech qachon bo'yin orqali o'tkazmang. Bel kamari beldan emas, yonbosh bo'ylab o'tkazilishi kerak.

Bel kamari

Bel kamari orqa o'rindiqqa o'rnatiladi. Metall tilchani lo'kidonga shiq etib tushiring.

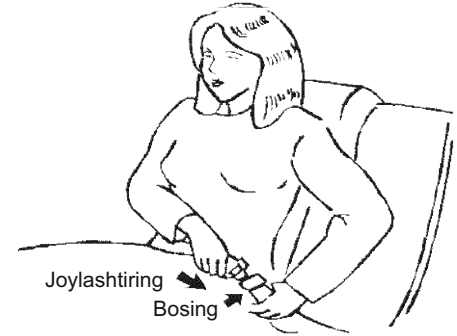

Kamarni uzaytirish uchun lo'kidonning metall plastinasini tasмага to'g'ri burchak qilib ushlagan holda, tasmani torting.

Uzunlikni kamaytirish uchun esa kamarning erkin tarafini metall lo'kidon plastinasi tomonidan tortib, so'ngra kamarni osilgan qismi qisqarguncha qisqichidan torting.

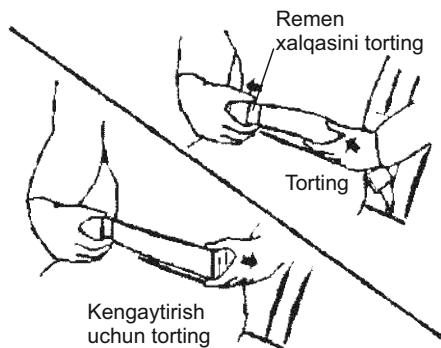

Bel kamarini imkon qadar yonboshdan o'tqazing.

Kamarni olib tashlash uchun to'qmadagi qizil tugmani bosing.

⚠ OGOHLANTIRISH!

Bel kamarini qorningizni tepasidan o'tkazib taqming. To'qnashuv vaqtida u qorinni qisib qo'yishi va jarohat olish xavfini oshirishi mumkin. Bel kamari bel orqali emas, balki yonbosh orqali o'tkazib taqiladi.

Xavfsizlik kamarini parvarishlash

Xavfsizlik kamarini har doim toza va quruq qilib saqlang.

Kamarni faqat yumshoq sovun va iliq suvda tozalang.

Kamarlarni oqartirmang va bo'yamang, bu ularni jiddiy ravishda zaiflashtirishi mumkin. Kamar shikastlanmagan bo'lishi va o'tkir uchli buyumlarga ilinib qolmasligi kerak. Kamarning barcha qismlarini muntazam ravishda tekshirib turing va shikast yetkazilgan qismlarini almashtiring. Avariya vaqtida cho'zilgan kamar yangisiga almashtiriladi.

Avtomobilning xavfsizlik kamari tizimida o'zgarishlar qilmang.

⚠ DIQQAT!

Kamarning barcha mahkamlovchi detallari, xususan, tortuvchilar va mahkamlovchi to'qalarini har qanday to'qnashuvdan keyin albatta tekshirish talab etiladi.

Kompaniya avariyaadan so'ng barcha kamarning mahkamlovchi detallarini almashtirishni tavsiya etadi, faqat to'qnashuv unchalar ahamiyatli bo'lmaganda va xavfsizlik kamarlariga shikast yetkazilmagan holatlar bundan istisno. Xavfsizlik kamarining mahkamlovchi detallaridan to'qnashuv vaqtida garchi foydalanilmagan bo'lsa-da, ularni tekshirish hamda nosozliklar va shikastlar aniqlangan bo'lsa, almashtirish talab etiladi.

⚠ DIQQAT!

Burilish chiroqlari, stop-signal va hokazo aniq ko'rinishini ta'minlash uchun harakat vaqtida orqa eshikni ochiq qoldirmang.

2

DVIGATELNI ISHGA TUSHIRISH VA AVTOMOBILNI BOSHQARISH

- TAVSIYA ETILADIGAN YOQILG'I 2-2
- O'T OLDIRISH QULFI 2-3
- DVIGATELNI ISHGA TUSHIRISHDAN AVVAL 2-4
- DVIGATELNI ISHGA TUSHIRISH 2-4
- QO'LDA SOZLANADIGAN UZATMALAR QUTISI
BILAN HAYDASH 2-5
- TORMOZ TIZIMI 2-6
- TO'XTAB TURISH JOYI 2-6
- TEJAMKORLIK BILAN HAYDASH BO'YICHA
TAVSIYALAR 2-7
- DVIGATELDAN CHIQADIGAN ISHLANGAN
GAZLAR 2-7

TAVSIYA ETILADIGAN YOQILG'I

Avtomobil uchun sanoat miqyosida ishlab chiqariladigan standart yuqori sifatli yoqilg'idan foydalanish kerak. Motor moyi sifatli dvigatelning quvvatiga, tortish xususiyatlari va ishlash davomiyligiga hal qiluvchi ta'sir ko'rsatadi. Bunda yoqilg'i tarkibidagi aralashmalar ham muhim ahamiyat kasb etadi. Faqat yuqori sifatli aralashmalarga ega yoqilg'i turidan foydalaning.

Past sifatli yoki oktan soni yetarli darajada yuqori bo'lmagan yoqilg'i dvigatel ishida detonatsiyani keltirib chiqaradi. Kompaniya past oktan sonli yoqilg'idan foydalanish natijasida kelib chiqadigan buzilishlar uchun javobgarlikni bo'yniga olmaydi.

Nisbatan yuqori oktan sonli yoqilg'ildan foydalanishga ruxsat etiladi.

Talablarga binoan noetil yoqilg'idan foydalanish kerak bo'lgan transport vositasiga etilgan yoqilg'ini tasodifan quyishdan saqlanish uchun yoqilg'i quyish stansiyalarida etilgan yoqilg'i uchun qo'llaniladigan nisbatan katta o'lchamdagi forsunkalarni yoqilg'i bakining og'ziga tutish man etiladi.

Metanoldan foydalanilmasin

Tarkibida metanol (yog'och spirti) bo'lgan yoqilg'idan foydalanmang. Bu turdagi yoqilg'idan foydalanish transport vositasi samaradorligini pasaytirishi va yoqilg'i tizimi tarkibiy qismlariga ziyon yetkazishi mumkin.



OGOHLANTIRISH!

Kafolat shartlari yoqilg'i tizimidagi buzilishlar va metanol yoki tarkibida metanol tutgan yoqilg'idan foydalanish oqibatida kelib chiqqan unumdorlik bilan bog'liq har qanday muammolar uchun qo'llanilmaydi.

O'T OLDIRISH QULFI

ACC (aksesuarlar)

Dvigatel o't olmaydi, biroq radio va tutatgich ishlaydi.

ON (YOQISH)

Bu holatda o't oldirish tizimi va elektr aksessuarlar ishga tushadi.

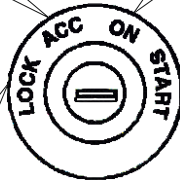

LOCK (BLOKIROVKALANGAN)

Aksessuarlar va dvigatel o'chirilgan. O't oldirish kaliti olinganda rul vali avtomatik ravishda burilishga qarshi blokirovkalanib qoladi. Rul valini blokirovkalash uchun rul chamberagini tayanch elementi qars etgungacha burang. Rul valini blokirovkadan chiqarish uchun rul chamberagini chapga-o'nga yengilgina aylantiring. Ayni vaqtda o't oldirish kalitini ACC holatiga buragan holda.

START (ishga tushirish)

Dvigatelni ishga tushirish uchun starterni yoqish. O't oldirish kalitini dvigatel ishga tushishi bilan qo'yib yuboring. Bunda kalit avtomatik ravishda ON holatiga qaytadi.

⚠️ DIQQAT!

- Harakat vaqtida hech qachon kalitni chiqarib olmang. Kalitsiz rul blokirovkaga tushib qoladi. Bu esa avtomobilni boshqaruvdan chiqib ketishiga olib kelishi, u esa o'z navbatida, avtomobilga shikast yetkazishi hamda jiddiy jarohatlarga sabab bo'lishi mumkin.
- Avtomobil harakatlanayotganda hech qachon kalitni LOCK yoki ACC holatiga buramang.

⚠️ OGOHLANTIRISH!

- Akkumulyator zaryadsizlanib qolishining oldini olish uchun:
- Kalitni ACC holatida qoldirmang.
 - Agar dvigetal yoqilmagan bo'lsa, kalitni ON holatida qoldirmang.

DVIGATELNI ISHGA TUSHIRISHDAN AVVAL

- Avtomobil atrofi band emasligiga ishonch hosil qiling.
- Ushbu Yo'riqnomada ko'rsatilgan, texnik xizmat ko'rsatishni talab etadigan detallarni muntazam ravishda tekshirib turing. Masalan, har safar motor moyini tekshirayotganda.
- Barcha oyna va faralar toza bo'lishi kerak.
- Shinalarni ko'z bilan tashqi ko'rinishini tekshirib chiqing. Bundan tashqari, shinalardagi havo bosimini tekshiring, zarur bo'lsa ularga dam bering.
- O'rindiqlar holatini rostlang.
- Ichki va tashqi ko'zgularni sozlang.
- Kamarlarni taqing va yo'lovchilardan ham shuni talab kiling.
- Kalit ON holatiga buralganda, nazorat lampalari ishini tekshiring.

DVIGATELNI ISHGA TUSHIRISH

1. To'xtab turish tormozidan foydalaning.

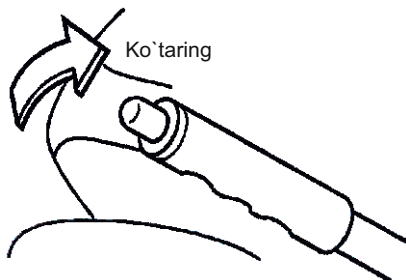

2. Qo'l bilan sozlanadigan uzatmalar qutisi: Uzatmalarning o'zgartirish dastagini N (neytral) holatiga o'tkazing va ilashma pedalini oxirigacha bosing, bir vaqtning o'zida dvigatelni aylantirgan holda.

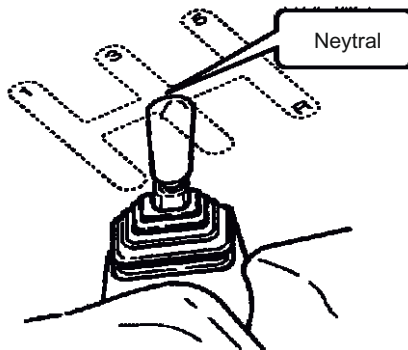

3. Drossel tutqichini torting va akselerator pedaliga tegmagan holda, o't oldirish kalitini START holatiga keltirib, dvigatelni ishga tushiring.
Dvigatel ishga tushishi bilan kalitni qo'yib yuboring.
Agar dvigatel ishga tushmasa, yuqoridagi harakatlarni qaytaring.

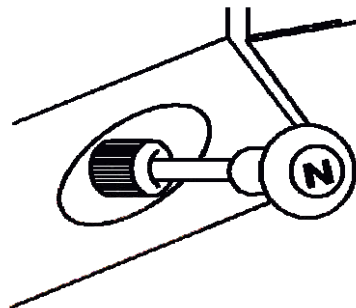

⚠ OGOHLANTIRISH!

Starterdan 15 soniyadan ko'p foydalanmang.
Agar dvigatel ishga tushmasa, ikkinchi bor urinishgacha yana 10 soniya kuting, aks holda starterga shikast yetkazilishi mumkin.

**QO'LDa SOZLANADIGAN UZATMALAR
QUTISI BILAN HAYDASH**

4. Qizdirish

Dvigatelning salt yurishda ishlashi uchun imkon yaratgan holda uni ishga tushirgach, 30 soniyadan ziyodroq vaqt bering. Dastlab o'rtacha tezlikda qisqaroq masofani bosib o'tish tavsiya etiladi, ayniqsa sovuq ob-havoda.

<i>ESLATMA</i>
Agar dvigatel ishga tushirish vaqtida o'chib qolsa, sekin-asta akselerator pedalini tiralguncha bosib va uni shu holatda ushlab turing, so'ngra dvigetalni ishga tushiring.

⚠ OGOHLANTIRISH!
Yuqori tezlikda uzoq vaqt salt yurish (5 daqiqa va undan ziyod) ishlangan gazlarni chiqarish tizimining qizib ketishiga, natijada esa avtomobilning buzilishiga sabab bo'ladi.

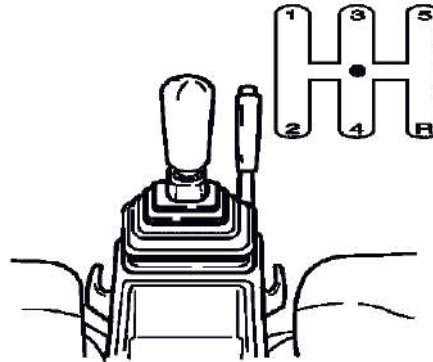

Uzatmalarni o'zgartirish uchun ilashma pedalini bosib. So'ngra uzatmalarni almashlab-ulash dastagini suring. O'zgartirgandan so'ng ilashma pedalini qo'yib yuboring.



⚠ OGOHLANTIRISH!
<ul style="list-style-type: none"> • Haydayotganda oyog'ingizni ilashma pedali ustida tutmang. Bu unga zarar yetkazishi mumkin. • Teskari yo'nalishda harakatlanishdan avval avtomobilni to'xtating. • 15 km/soat dan yuqori tezlikda harakatlanayotganda muftaga zarar yetkazmaslik uchun 1 (birinchi) uzatmaga o'tmang.

TORMOZ TIZIMI

Oddiy tormoz tizimi turli harakatlanish sharoitlari, hattoki transport vositasiga tushadigan ruxsat etilgan me'yoriy hisobdagi og'irlik darajasidagi sharoitlar uchun mo'ljallanadi. Agar tormoz pedalini bosganda, pedalning yurishi me'yordagidan kattaroq bo'lsa, orqa baraban tormozlar o'chirilgan bo'lishi mumkin. Buni aniqlash uchun orqaga va oldinga bir necha marta yurish va yo'nalishni har safar o'zgartirayotganda tormozni qattiq bosish talab etiladi.

Agar pedal balandligi me'yoriga qaytmasa, yoki pedal yo'lining keskin uzayishi kuzatilsa, albatta, ixtisoslashgan servis-markazlarga murojaat qiling. Bu tormoz tizimida nosozlik mavjudligidan darak beradi.

⚠ OGOHLANTIRISH!

Harakatlanish vaqtida oyoqlaringizni tormoz pedali ustida ushlamang, bu ishqalanma qoplamalarning muddatidan avval eskirishiga va tormozlarning ishdan chiqishiga olib kelishi mumkin.

To'xtash tormozi

To'xtash tormozini ishga tushirish uchun dastakni yuqoriga torting.

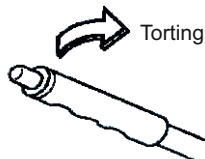

Tormozdan chiqarish uchun dastakni biroz yuqoriga tortib, tugmani bosang va pastga tushiring.

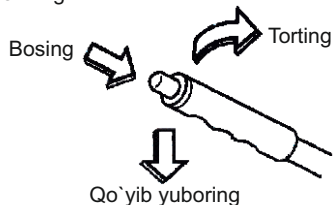

Qo'yib yuboring

To'xtash tormozini sozlash uchun ixtisoslashgan dilerga murojaat qiling.

⚠ OGOHLANTIRISH!

Dvigatelni ishga tushirayotgan har safar to'xtab turish tormozi indikatorini tekshiring. Dvigatel ishga tushirilganda to'xtash tormozi yoqilgan bo'lsa, bu indikator yonadi. To'xtab turish tormozini o'chirib qo'ymaslik tormozlarning tez ishdan chiqishiga va tormoz tizimining buzilishiga sabab bo'ladi.

TO'XTAB TURISH JOYI

1. To'xtab turish tormozini o'zingiz tomon kuch bilan torting.
2. Qiyalikda to'xtash uchun uzatmalarni o'zgartirish dastagini REVERSE holatiga o'tkazing. Ko'tarilishda to'xtash uchun uzatmalarni o'zgartirish dastagini "1" holatiga o'tkazing.
3. O't oldirish kalitini LOCK holatiga burab, kalitni chiqarib oling.
4. Kalitlar mashinada qolib ketmaganini tekshirib bo'lgach, barcha eshiklarni qulflang.

⚠ OGOHLANTIRISH!

- Yengil o't oladigan buyumlar transport vositasi qaynoq gazlari chiqadigan qizib turgan detallarga tekkanda yonib ketishi mumkin. Mashinangizni qog'oz, quruq o'tlar yoki boshqa yengil yonuvchan narsalarning ustida qoldirmang.
- Avtomobilni tashlab ketayotganda to'xtab turish tormozini ishonchli tarzda mahkam ekanini tekshiring.
- Avtomobilda hech qachon bolalarni yolg'iz qoldirmang.

TEJAMKORLIK BILAN HAYDASH BO'YICHA TAVSIYALAR

Avtomobilingizda yoqilg'ini tejash asosan, haydovchining haydash uslubiga ko'p jihatdan bog'liqdir.

Bir litr yoqilg'ida haydovchi qancha kilometr yo'l bosib o'tishiga uning haydash uslubi, joyi va vaqti ta'sir ko'rsatadi.

Ushbu avtomobilda maksimal tejamkorlikka erishish uchun:

- Asta-sekin harakatni boshlash va tezlikni bir tekisda oshirib borish.
- Dvigatelni uzoq vaqt salt yurishdan saqlang.
- Dvigatel har doim muvofiq tarzda sozlangan bo'lishi kerak.
- Motorga ortiqcha og'irlik tushirmang.
- Konditsionerdan (agar bo'lsa) faqat zaruriyat yuzasidan foydalaning.
- Notekis yo'llardan yurganda tezlikni kamaytiring.
- Shinalardan foydalanish muddatini uzaytirish uchun va yoqilg'ini optimal tejash uchun shinalarga tavsiya etilgan bosimgacha dam bering.
- Keskin to'xtashlardan saqlanish uchun boshqa transport vositalari bilan oraliq masofani saqlang. Bu tormoz kolodkalari eskirishining oldini oladi va tejamkorlikning yaxshilanishiga yordam beradi, sababi haydashda tezlikning oshirilishi natijasida qo'shimcha yoqilg'i sarflanishi yuzaga keladi.
- Transport vositasiga ortiqcha og'irlik tushirmang.
- Haydayotganda oyog'ingizni tormoz pedali ustida ushlamang. Bu keraksiz eskirishga,

tormozlarning ishdan chiqishiga va ortiqcha yoqilg'i sarfiga olib kelishi mumkin.

- Har doim avtomobilni ishlab chiqaruvchi tomonidan berilgan texnik tavsiflarga muvofiqligiga binoan texnik holatini tekshirib turing.

DVIGATELDAN CHIQUADIGAN ISHLANGAN GAZLAR

- Dvigateldan ishlanib chiqqan gazlarning nafas yo'liga tushishiga yo'l qo'ymang. Ishlangan gazlar tarkibida rangsiz va xidsiz is gazi mavjud. Is gazi esa salomatlik uchun juda ham xavfli. Undan nafas olinganda xushning yo'qolishiga va o'limga olib kelishi mumkin.
- Agar haydovchi ishlangan gazlar transport vositasi ichiga kirayotganini bilib qolsa, darhol transport vositasini rasmiy dilerda tekshiririshi va ta'mirlatishi talab etiladi. Agar buning uchun ma'lum masofani bosib o'tishi kerak bo'lsa, avtomobilni faqat oynalarini ochiq holatda haydash zarur.
- Avtomobilga ishlangan gazlar kirishining oldini olish uchun, quyidagi holatlarda ishlangan gazlar chiqariladigan tizim va korpus tekshiruvdan o'tkazilishi kerak:
 - Har safar moyni almashtirish uchun avtomobilni yuqoriga ko'targanda.
 - Har safar gazlar chiqariladigan tizim chiqaradigan tovushda o'zgarishlar sezilganda.
 - Har safar avtomobilning tag yoki orqa qismi shikastlanganda yoki korroziyaga uchraganda.
- Yopiq joylarda, masalan, garajlarda yoki boshqa yopiq joylarda avtomobilni bir nuqtadan ikkinchi nuqtaga o'tkazish kerak bo'lganda ko'proq vaqt dvigatelni ishga tushirmang.
- Avtomobil berk joylarda ishlab turgan dvigatelda uzoq vaqt turib qolishiga to'g'ri kelsa, tashqaridan havo kirishini ta'minlash uchun havoso'rg'ich dastagini toza havo

2-8 DVIGATELNI ISHGA TUSHIRISH VA AVTOMOBILNI BOSHQARISH

oqimi rejimiga o'zgartiring va ventilyator boshqaruv dastagi eng yuqori tezlikka o'tkazing.

- Hech qachon to'xtash joyida turgan bo'lsa-da, dvigateli ishlab turgan avtomobilda uzoq vaqt davomida o'tirmang (yoki bolalarni ham qoldirmang).
- Orqa eshik ochiq bo'lganda mashinani haydamang, sababi ishlangan gazlarning avtomobil ichiga kirish ehtimoli yuqori bo'ladi.
- Orqa eshikni ochiq holatda haydashga to'g'ri kelsa, barcha oynalarni yoping, havosorg'ich dastagini toza havo oqimi rejimiga o'tkazing va avtomobilga toza havo kiritish uchun asboblar panelidagi barcha shamollatish teshiklarini oching hamda ventilyator boshqaruv dastagini eng yuqori tezlikka o'tkazing.

3

ASBOBLAR PANELI VA BOSHQARUV VOSITALARI

- BOSHQARUV VOSITALARI VA ASBOBLARI 3-2
- ASBOBLAR PANELI 3-3
- TASHQI YORITISH 3-6
- TUTATGICH 3-10
- KULDON 3-10
- QUYOSHDAN HIMOYALOVCHI SOYABONLAR 3-10
- SALONNI YORITISH 3-11
- QO'LQOPLAR QUTISI 3-11
- ESLATMALAR 3-12

BOSHQARUV VOSITALARI VA ASBOBLARI

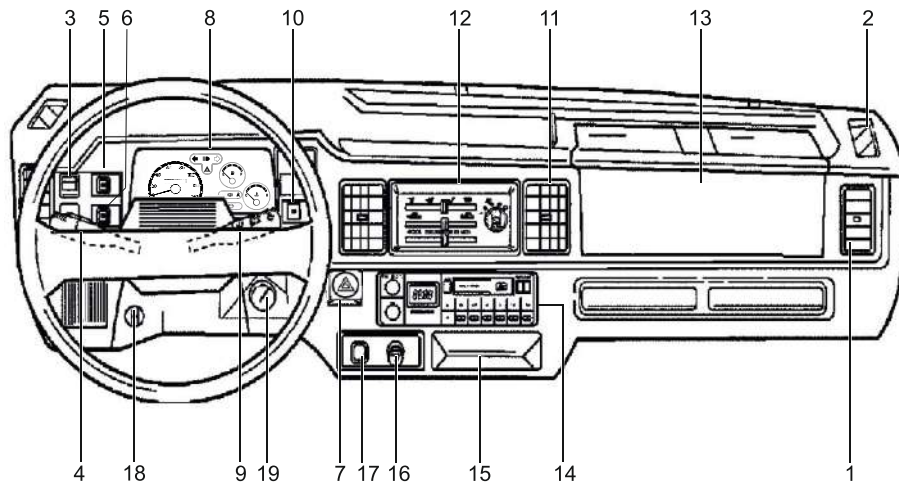

1. Yonlama shamollatish panjaralari
2. Old eshik oynalarini isitish tuynuklari
3. Orqa eshiklarni qulflash / ochish tugmalari (Damas)
4. Chiroq uzib-ulagichi, burilish signali o`chirib-yoqish dastagi
5. Orqa oyna tozalagichini uzib-ulagichi (Damas)
6. Orqa oyna yuvgichi uzib-ulagichi (Damas)
7. Avariya signalizatsiyasi tugmasi
8. Boshqaruv paneli
9. Oynatozalagich va oynayuvgich ulab-uzgichi
10. Orqa oyna isitgichi
11. Markaziy shamollatish panjaralari
12. Iqlim-nazorat boshqaruvi *
13. Qo'lqop qutisi
14. Radio va/yoki kassetali magnitofon
15. Kuldon
16. Tutatgich
17. Orqa isitgich o`chirib-yoqish dastagi (Damas)
18. Drossel tutqichi
19. O'toldirish va starterni ishga tushirish

ASBOBLAR PANELI

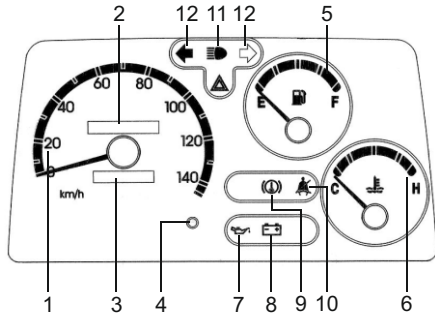

1. Spidometr
2. Odometr
3. Masofa hisoblagichi
4. Odometr rejimlari almashlab-ulagichi
5. Yoqilg'i sathi ko'rsatkichi
6. Harorat ko'rsatkichi
7. Dvigatelning moylash tizimidagi bosimning tushib ketish signalizatori
8. Akkumulyator batareyasi zaryadi tizimidagi nosozlik signalizatori
9. Tormoz tizimidagi nosozlik signalizatori
10. Taqilmagan xavfsizlik kamari signalizatori
11. Uzoqni yorituvchi faralar indikatorlari
12. Burilish ko'rsatkichi/avariya chiroq signalizatsiyasi indikatorlari

Spidometr

Spidometr avtomobil tezligini kilometr soatlarda ko'rsatadi (km/s).

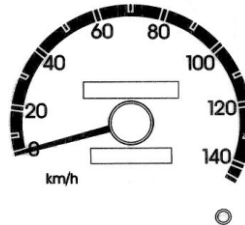

Avtomobil tezligi eng yuqori ko'rsatkichlardan oshib ketganda ogohlantiruvchi signal eshitaladi (faqat ba'zi modellarda)

Odometr va masofa hisoblagichi

Odometr avtomobilning kilometrlardagi jami bosib o'tgan masofasini ko'rsatadi.

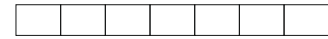

birlik: km birlik: 100 m

Masofani ko'rsatuvchi hisoblagich ko'rsatkichlarining oxirgi nolga tushirilgan vaqtdan boshlab bosib o'tilgan yo'lni ko'rsatadi. Ko'rsatkichlarni nolga tushirish uchun hisoblagich tagidagi tugmani bosish talab etiladi.



birlik: km birlik: 100 m

Yoqilg'i sathi ko'rsatkichi

Yoqilg'i sathi ko'rsatkichi yoqilg'i bakida qolgan yoqilg'i miqdorini ko'rsatadi.

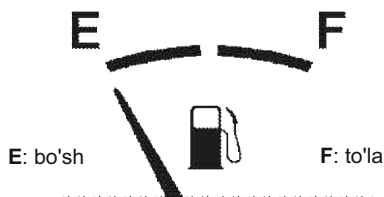

- Yoqilg'i baki hajmi:

Damas: 37 litr

Labo: 36 litr

Yoqilg'i sathini ko'rsatuvchi ko'rsatkich mili tormoz berganda, tezlikni oshirganda yoki burilishlarda bakdagi yoqilg'ining chayqalishi natijasida o'zgarib turishi mumkin.

⚠ OGOHLANTIRISH!

Datchikda "E (bo'sh)" harfi yongunga qadar yoqilg'i bakini to'ldiring.

Harorat ko'rsatkichi

Harorat ko'rsatkichi dvigatelni sovituvchi suyuqlik haroratini ko'rsatadi.

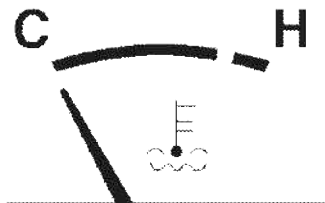

⚠ OGOHLANTIRISH!

Agar dvigatelni sovitish suyuqligi haroratining ko'rsatkichi mili qizil zonaga o'tgan bo'lsa, harakatni davom ettirish man etiladi. Dvigatel qizib ketganda harakatni to'xtating.

⚠ DIQQAT!

Dvigatel qizib ketganda kengayish sig'imi qopqog'ini ochmang. Par chiqarayotgan qaynoq suyuqlik va bug' bosim ostida otilib chiqishi, oqibatda esa jiddiy jarohatlar yuzaga keltirishi mumkin.

Dvigatelni moylash tizimidagi bosimning tushib ketish signalizatori

⚠ Dvigatelni ishga tushirish oldidan o't oldirish tizimi yoqilganda (lampa ishini tekshirish sifatida) bir muddat yonadi.

Agar ushbu signalizator harakatlanish vaqtida ham yonib tursa, bu dvigatelni moylash tizimida bosim xavfli darajada tushib ketganidan dalolat beradi. Tezlik bilan dvigatelni o'chirib, dvigateldagi moy sathini tekshiring. Agar moy sathi me'yorida bo'lsa, dvigateldagi moy sathini eng yaqinda joylashgan ixtisoslashgan dilerda tekshirtiring.

⚠ DIQQAT!

Dvigatelni moylash tizimidagi bosimning tushib ketish signalizatori yonib turganda avtomobilidan foydalanish man etiladi. Zudlik bilan dvigateldagi moy sathini tekshiring.

Moy sathi me'yorida bo'lsa ham, harakatlanishni davom ettirmang, dvigatelni moylash tizimini tekshirtirish uchun ixtisoslashgan dilingizga murojaat qiling.

Akkumulyator batareyasi zaryadi tizimidagi nosozlik signalizatori

 Akkumulyator batareyasining zaryadsizlanishi haqida xabar beradi.

O't oldirish tizimi yoqilganda signalizator yonishi va dvigatel ishga tushishi bilan yana o'chishi kerak.

Agar akkumulyator batareyasi zaryadi tizimidagi nosozlik signalizatori harakatlanish davomida yonib tursa, quyidagi amallarni bajaring:

- Harakat yo'lidan chetga chiqib, avtomobilni to'xtating.
- Uzatma qayishi bo'shshib qolmagani va shikast yetkazilmaganiga ishonch hosil qiling.
- Agar uzatma qayishi me'yoriy ishchi holatda bo'lsa, bu zaryad tizimida nosozlik borligini ko'rsatadi.

Imkon qadar tezroq mazkur tizimni ta'mirlash uchun ixtisoslashgan dilingizga murojaat qiling.

OGOHLANTIRISH!

Uzatma qayishi bo'shshib ketgan yoki shikast yetkazilgan avtomobilidan foydalanish man etiladi. Bu akkumulyatorning zaryadsizlanishiga sabab bo'lishi mumkin.

Tormoz tizimidagi nosozliklar signalizatori

 Agar to'xtab turish tormozi o't oldirilganda harakatga keltirilgan bo'lsa, tormoz tizimidagi nosozliklar signalizatori yonadi.

Joyingizdan qo'zg'alish oldidan, to'xtab turish tormozi tezlik qo'yib yuborilganini tekshiring. Signal o'chishi kerak.

Agar to'xtab turish tormozi to'liq qo'yib yuborilgandan so'ng tormoz tizimi nosozliklari signalizatori yonib turaversa, u holda bu tormozlar gidrouzatmasi bochkasida tormoz suyuvligi sathining pastligini ko'rsatadi.

DIQQAT!

Agar tormoz tizimi nosozliklari signalizatori yonib tursa, harakatlanish man etiladi. Tormozlar zudlik bilan ta'mirdan chiqarilishi kerak.

Burilish ko'rsatkichlari/avariya chiroqli signalizatsiyasi indikatorlari

 Burilish ko'rsatkichlari/avariya chiroqli signalizatsiyasi indikatorlari burilish ko'rsatkichlari yoki avariya chiroqli signalizatsiyasidagi nosozlikni ko'rsatadi. Indikatorlarning tez-tez yonib o'chishi burilish ko'rsatkichlari lampasining kuyganini ko'rsatadi.

ESLATMA

Burilish ko'rsatkichlari va avariya chiroqli signalizatsiyasi indikatorlarining kuyib qolgan lampalarini baxtsiz hodisa yuz bermasidan tezlik bilan almashtiring. Agar burilish ko'rsatkichining rul ostida joylashgan boshqarish dastagini yoki avariya chiroqli signalizatsiyasi tugmasini bosganda yashil strelka yonmasa, eruvchan saqlagich va burilish ko'rsatkichlari lampasini tekshiring.

TASHQI YORITISH

Taqilmagan xavfsizlik kamari signalizatori

🚗 Agar o't oldirish kalitini ON holatiga buralganda haydovchi xavfsizlik kamari taqilmagan bo'lsa, taqilmagan xavfsizlik kamari signalizatori yonadi.

Uzoqni yorituvchi faralar indikator

☞ Uzoqni yorituvchi faralar yoqilganda uzoqni yorituvchi faralar indikator yonadi.

Yoritgichlar ulab-uzgichi

Chiroqlarni yoqish yoki o'chirish uchun kombinatsiyalarni almashlab ulagichi dastagi uchidagi tutqichni burang. Uch xil holat mavjud:

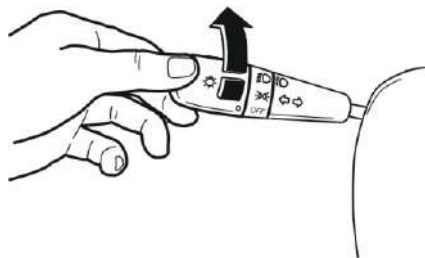

OFF holati

Barcha tashqi yorituvchi vositalarni o'chirish.

☞ holati

Old va orqa gabarit fonarlar, tartib raqami yoritgichi va asboblari paneli chiroqlari yondirilgan.

☞☞ holati

barcha yuqorida sanab o'tilgan yoritish asboblari, va bunga qo'shimcha faralarning yaqin yoritishi yoqilgan.

Burilish ko'rsatkichlarini almashlab-ulgichi

Burilish yo'nalishi haqida xabar berish uchun boshqaruv dastagini to'xtaguncha yuqoriga yoki pastga o'tkazing.

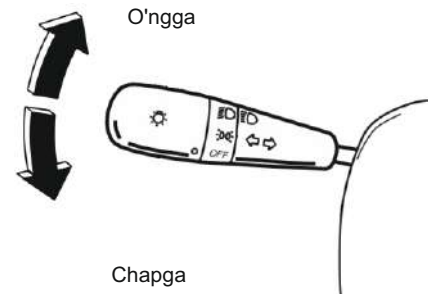

Burilib bo'lgach burilish ko'rsatkichi avtomatik tarzda o'chadi va dastak dastlabki holatiga qaytadi.

Harakatlanish yo'lkasini almashtirganda burilish ko'rsatkichini boshqarish dastagini qisman burib, ushlab turing. Qo'yib yuborganingizda u me'yoriy holatiga qaytadi.

Uzoqni yoritish faralari

Uzoqni yorituvchi faralarni yoqish uchun dastakni asboblar paneli tomon bosing.

Uzoqni yorituvchi chiroq

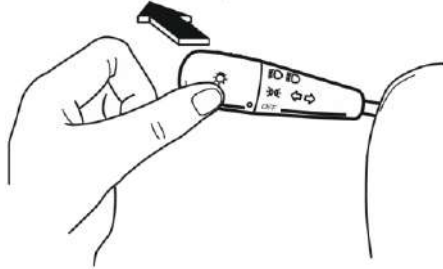

Uzoqni yorituvchi faralarni yoqqanda uzoqni yorituvchi faralar indikator yonadi.

ESLATMA

Faralarni o'chirib-yoqish dastagi har doim  holatida bo'lishi kerak.

Uzoqni yoritish faralari bilan signal berish

Istalgan vaqtda uzoqni yorituvchi chiroqni yoqish uchun, dastakni rul chamberagi tomon torting. Dastak qo'yib yuborilganda o'chirish holatiga qaytadi.

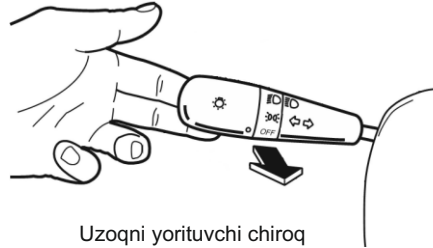

Uzoqni yorituvchi chiroq

Old oynaning oyna yuvish moslamasi

Old oynaning oyna tozalagichini yoqish uchun rul kolonkasining o'ng tomonida joylashgan boshqarish dastagini tepaga siljiting. Oyna tozalagich o't oldirish yoqilganda ishlaydi.

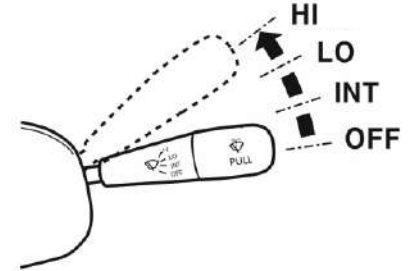

OFF = O'chirilgan

INT = To'xtab-to'xtab ishlash tartibi

LO = Uzluksiz tartib, past tezlik

HI = Uzluksiz tartib, yuqori tezlik

INT holatida oynatozalagichlar to'xtab-to'xtab ishlaydi, ya'ni 3–5 soniyada bir marta.

⚠ OGOHLANTIRISH!

Agar old oyna quruq bo'lsa, oynatozalagichni ishga tushirmang. Bu old oyna yuzasiga zarar yetkazishi mumkin.

Agar oynatozalagich muzlab qolgan yoki qor bilan qoplangan bo'lsa, uni ishlatmang, bu oynatozalagichning ishlash tizimini ishdan chiqarishi mumkin.

Old oynaning yuvish moslamasi

Mashina o't oldirilganda old oynaga yuvish suyuqligini sepish uchun dastakni o'zingiz tomon tortib, shu holatda ushlab turing. Oynayuvigich suyuqligi old oynaga sepiladi, bir vaqtning o'zida oynatozalagichlar to'rt marotaba borib keladi.

Dastak qo'yib yuborilganda oynatozalagichlar avtomatik ravishda OFF holatiga qaytadi.

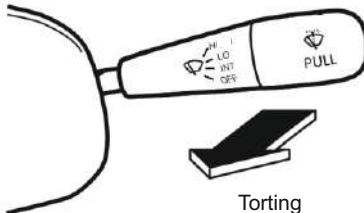
**⚠ OGOHLANTIRISH!**

- Oyna yuvish suyuqligi bo'lmaganda avtomobilni imkon qadar haydamagan ma'qul. Oyna yuvish suyuqligi sathini muntazam ravishda tekshirib turing.
- Sovuq ob-havo sharoitida oynatozalagich suyuqligini oyna isib olmaguncha sepmaslikka harakat qiling. Aks holda yuvish suyuqligi old oyna ustiga tushib muzlab qolishi va ko'rish manzarasini yomonlashtirishi mumkin.

Avaryia chiroqli signalizatsiyasi tugmasi

Avaryia signalizatsiyasini yoqish uchun asboblar panelining old qismida joylashgan avaryia signalizatsiyasining o'chib-yonish tugmasini bosing.

Burilish chiroqlarining barcha signal lampalari avaryia signalizatsiyasi indikatorlari bilan bir vaqtda yonib-o'chib turadi.

O'chirish uchun yana bir marta bosing.

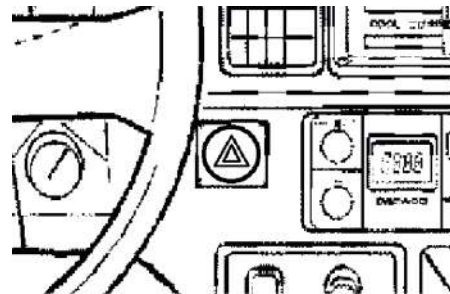

Avaryia chiroqli signalizatsiyasini o't oldirish tizimi ishga tushganda ham, tushmaganda ham yoqish mumkin.

Boshqa harakatlanish ishtirokchilarini favqulodda vaziyat yuzaga kelgani yoki avtomobil yo'lda xavf tug'dirayotgani haqida xabardor qilish uchun avaryia chiroqli signalizatsiyasidan foydalanish talab etiladi. Imkon qadar transport vositalari qatnayotgan yo'lda to'xtamaslikka harakat qiling.

Orqa oynaning tozalash moslamasi*

Orqa oyna tozalagichlarini yoqish uchun avtomobilning o't oldirilgan holatida orqa oyna tozalagichlari o'chirib-yoqish tugmasini bosing. Orqa oyna tozalagichini o'chirish uchun tugmani yana bir marotaba bosing.

Orqa oyna tozalagichi
o'chirib-yoqish

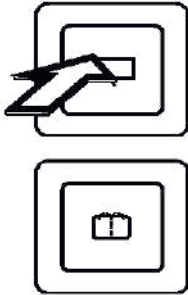
**Orqa oynaning yuvish moslamasi***

Oyna yuvish suyuqligini orqa oynaga sepish uchun orqa oyna yuvgichi ulab-uzgichi tugmasini bosib, shu tarzda uni ushlab turing. Orqa oyna yuvish suyuqligi sepilganda bir vaqtning o'zida orqa oyna tozalagichi ham ishga tushadi. Orqa oyna yuvgich o'chirilishi bilan yuvish suyuqligi ham sepi olmaydi.

Orqa oyna yuvgichi
o'chirib-yoqish tugmasi.

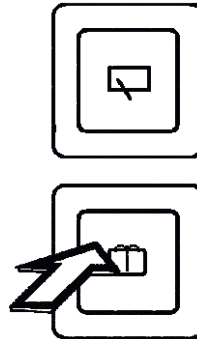
**Orqa oynani isitish**

Orqa oyna terlaganda yoki qirov bosganda o't oldirish kalitini ON holatiga o'tkazing va orqa oyna isitgichi tugmasini bosing.

Orqa oyna isitgichi

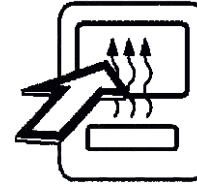

Orqa oyna isitgichi ishlayotganda orqa oyna isitgichi indikator yonadi. Tugma takror bosilsa, orqa oyna isitgichi o'chadi.

⚠ OGOHLANTIRISH!

Orqa oynani tozalash uchun elektr simlarga zarar yetkazib qo'ymaslik uchun qiruvchi moslamalar, boshqa o'tkir narsalar yoki oynalar uchun abraziv tozalash vositalaridan foydalanmang.

TUTATGICH

Tutatgich kuldon bilan yonma-yon joylashgan. Tutatgichni yoqish uchun o't oldirish kalitini ACC yoki ON holatiga burab, uni tiralguncha bosing.



Bosing

Kerakli haroratgacha qizib olgach, tutatgich avtomatik ravishda o'zining dastlabki holatiga qaytadi.

⚠ OGOHLANTIRISH!

- Tutatgich tugmasiga qo'l bilan tegmang.
- Tutatgich chuqurchasidan elektr ustara yoki kofeynik kabi aksessuarlarni yoqish uchun foydalanmang. Bu ularning buzilishiga yoki elektr toki uzilishiga olib kelishi mumkin.
- Agar tutatgich bosilgan holatda orqaga qaytmasdan 30 soniyadan uzoq vaqt turib qolsa, qizib ketmasligi uchun uni sug'urib olish talab etiladi.

KULDON

Old kuldon

Old kuldonna ochish uchun uni o'zingiz tomon torting. Kuldondan foydalanib bo'lgach, uni orqaga itarib qo'ying.

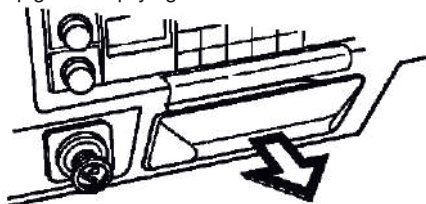

Kuldonna chiqarish uchun uning metall plastinasiga bosing va kuldonna butkul tashqariga tortib oling.

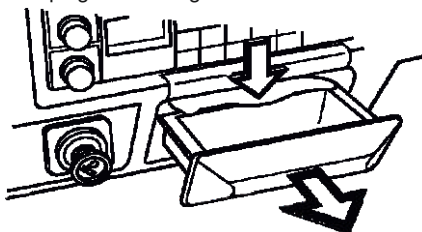

⚠ OGOHLANTIRISH!

Kuldondan chiqindilar tashlash uchun idish sifatida foydalanmang. Chekilgan sigaret yoki gugurtlar bilan boshqa yonuvchan narsalarning kuldonga tashlanishi yong'inni keltirib chiqarishi mumkin.

QUYOSHDA HIMOYALOVCHI SOYABONLAR

Quyoshdan himoya qiluvchi soyabonlar yumshoq qoplama bilan qoplangan bo'lib, haydovchi va yo'lovchini yorqin nurdan himoya qilish uchun yuqoriga, pastga va yon tarafga buriladi.

1. Oldinga

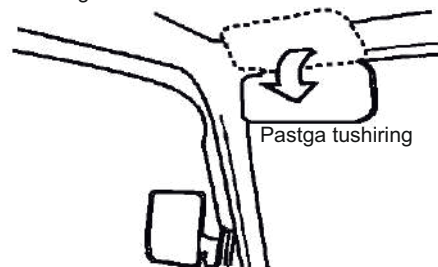

2. Yon tomonga

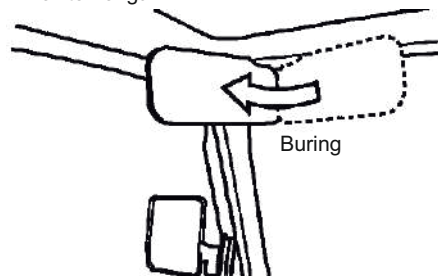

3. Kosmetik ko'zgu

Kosmetik ko'zgu yo'lovchi tomonidagi quyoshdan himoyalovchi soyabonning ichki qismida joylashgan.

SALONNI YORITISH

Salonni yoritish vositalari o`chirib-yoqish dastagi ikki yoki uch xil pozitsiyaga ega.

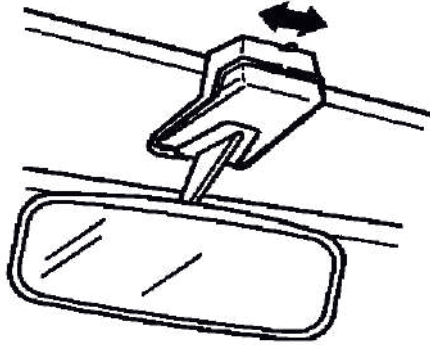
**ON holati**

Eshik ochiq yoki yopiqligiga bog'liq bo'lmagan holda yonadi va yoniqligicha saqlanadi.

**DOOR holati (agar o'rnatilgan bo'lsa)
(ON va OFF oralig'ida)**

Agar eshik ochiq bo'lsa chirog'i yonadi.

OFF holati

Eshik ochiq bo'lganda ham chiroq yonmaydi.

QO'LQOPLAR QUTISI

Qopqog'ini ochish uchun qo'lqoplar qutisi eshigi tutqichidan ushlab yuqoriga torting.

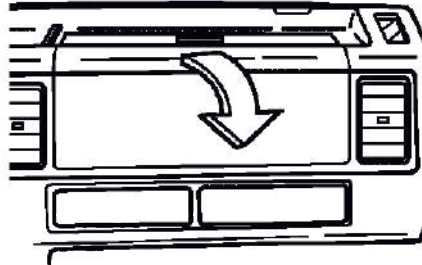
**⚠️ DIQQAT!**

Avariya yoki to'satdan to'xtaganda jarohat olish xavfini kamaytirish uchun harakatlanish davomida qo'lqoplar qutisi eshigini doim yopiq holatda saqlang.

4

SALONNI SHAMOLLATISH VA ISITISH

- HAVO BILAN SHAMOLLATISH TIZIMI 4-2
- BOSHQARUV PANELI 4-2
- ORQA SALON ISITISHNI O'CHIRUVCHI (Damas) ... 4-3
- YOQIB O'CHIRISH DASTAGI 4-3
- ISITISH 4-5
- SHAMOLLATISH 4-5
- IKKI DARAJALI REJIM 4-6
- HAVO YUBORISH 4-6

HAVO BILAN SHAMOLLATISH
TIZIMI

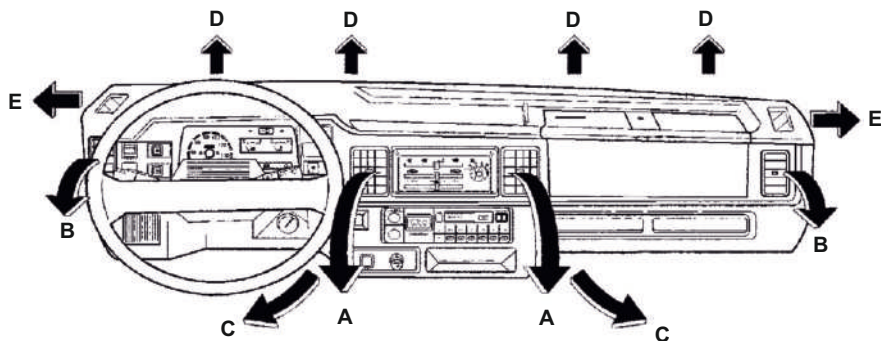

Deflektorlar

- A. Markaziy
- B. Yon
- S. Pastki
- D. Old oynasini isitish
- E. Eshik oynalarini isitish

BOSHQARUV PANELI

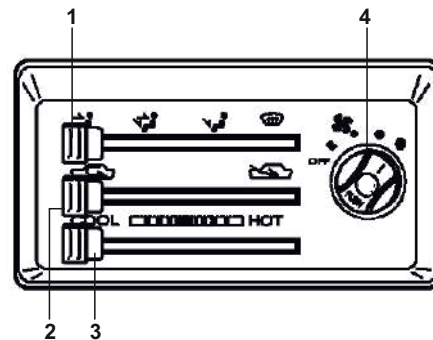

1. Havo taqsimlanishini to'g'rilovchi dastagi
 2. Havoni yetkazib beruvchi rejim
 3. Havoni to'g'rilovchi dasta
 4. Ventilyator dastagi
- Sun'iy iqlim hosil qilish

ORQA SALON ISITISHNI O'CHIRUVCHI (Damas)

Orqani isitishni o'chiruvchi sigaret tutatqichining yonida joylashgan.

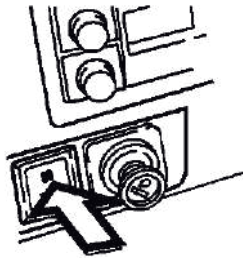

Orqa o'rindiqlarini isitish uchun dvigatel ishlab turganda ushbu pereklyuchatelni bosing.



O'rindiqlarning ikkinchi qatori ostida joylashgan pastki shamollatish tuynuklari orqali issiq havo kirib keladi.

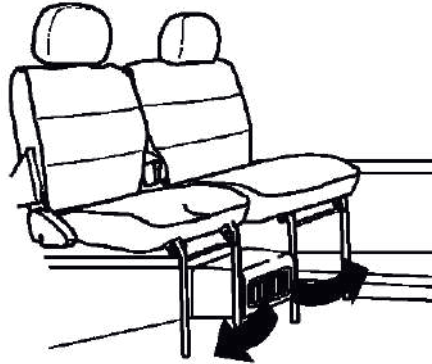

Havo harorati haroratni boshqarish pereklyuchateli yordamida to'g'rilanishi mumkin.

YOQIB O'CHIRISH DASTAGI

Havo taqsimlanishini tartibga soluvchi dasta

Dastadan havo oqimining yo'nalishlarini o'zgartirish uchun foydalaniladi.



☞ (YUZGA): Havo yon tarafdagi va markaziy shamollatuvchi panjaralar orqali kirib keladi.

☞ (IKKITA DARAJA): Havo oldingi o'rindiqlar uchun markaziy, yon tarafdagi shamollatish panjaralari va pastki shamollatish tuynuklari orqali kirib keladi.

☞ (TOVON): Havoning asosiy oqimi pastki shamollatish tuynuklari orqali kirib keladi.

☞ (HAVO YUBORISH): Old oyna va yon oyna muzini eritish.

Havo olish rejimini tanlovchi dasta

Atmosfera havo yetkazib berilishini tanlash yoki salon ichkarisidagi havoni qayta sirkulyatsiya qilish uchun foydalaniladi.



Tashqi havoni olish rejimi

Avtomobil saloniga tashqaridan havo kirib keladi.

Ushbu rejim tanlanganda konditsioner* avtomatik tarzda o'chiriladi.

Qayta sirkulyatsiya qilish rejimi

Avtomobilning ichkarisida havoni qayta sirkulyatsiya qilish.

Bu holatdan kuchli chang bo'lganda yoki salonga yo'lda harakatlanish natijasida hosil bo'lgan tutun kirishining oldini olish uchun foydalaning.

OGOHLANTIRISH!

Uzoq vaqt mobaynida qayta sirkulyatsiya qilish rejimidan foydalanish ichkaridagi havoning dimlanishiga va oynalarni bug' bosishiga olib kelishi mumkin.

Haroratni to'g'rilovchi dasta

COOL

HOT

ko'k (sovuq)

qizil (issiq)

Haroratni to'g'rilovchi dastadan kirib kelayotgan havoning haroratini to'g'rilash uchun foydalaniladi.

Chapga: sovuq (ko'k)
O'ngga: issiq (qizil)

Ventilyator ish rejimlarining dastasidan

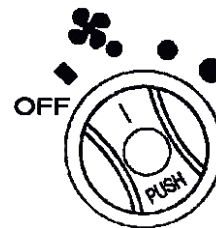

Ventilyator ish rejimlarining dastasi ventilyatorning tezligini boshqaradi (ventilyatorning uchta tezligi mavjud).



ISITISH

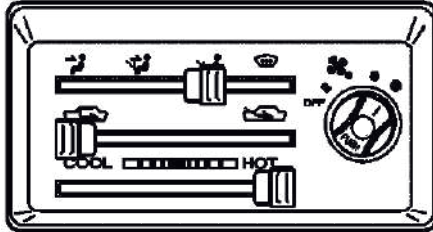

Eng kuchli isitish



Havoni qayta sirkulyatsiya qilish rejimi: 
 Havo yetkazib berish rejimi: 
 Haroratni to'g'rilovchi dasta: eng o'ngda joylashgan holat (qizil chiroq) Ventilator dastasi: 3-tezlik Eng kuchli isitish usulidan uzoq faqat foydalanish salon ichkarisidagi havoning ifloslanishiga va oynalarning bug' bosishiga olib kelishi mumkin. Ushbu usuldan faqat tezda isitib olish uchun foydalaniladi. Shundan so'ng normal isitish rejimiga o'tiladi.

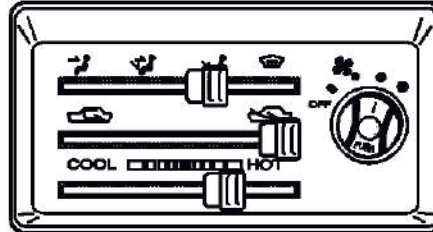

Normal isitish rejimi

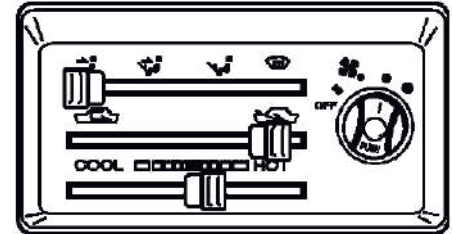

Tashqaridan havo olish rejimi: 
 Havo yetkazib berish rejimi:  yoki 
 Haroratni to'g'rilovchi dasta: qizil rang
 Ventilator dastasi: xohishga qarab

SHAMOLLATISH



Tashqaridan havo olish rejimi: 
 Havo yetkazib berish rejimi:  yoki 
 Haroratni to'g'rilovchi dasta: xohishga qarab
 Ventilator dastasi: xohishga qarab

IKKI DARAJALI REJIM

Fasllar orasida, masalan harorat past bo'lganda va quyosh charaqlab chiqmagan kunlarda foydalanish uchun mo'ljallangan.

Haroratni to'g'rilash dastasi sovuq (kok) va issiq (qizil) rejimlar ortasida o'rnatilganda iliqroq havo polga, sovuqroq havo esa yuqori zonaga yuboriladi.

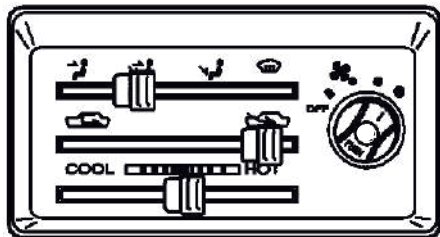

Tashqaridan havo olish rejimi: 

Havo yetkazib berish rejimi: 

Haroratni to'g'rilovchi dasta: sovuq (ko'k) va issiq (qizil) havo o'rtasida

Ventilyator dastasi: xohishga qarab

HAVO YUBORISH

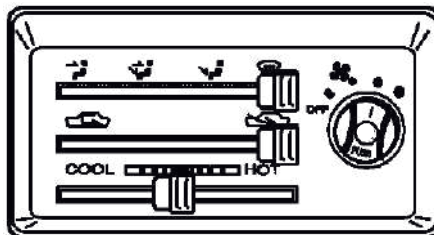

Tashqaridan havo olish rejimi: 

Oynalarga havo yuborish: 

Haroratni to'g'rilovchi dasta: xohishga qarab

Ventilyator dastasi: xohishga qarab

5

AUDIOTIZIM*

Avtomobilingizga o'rnatilgan audiotizim bu yerda ta'riflangan tizimlardan farq qilishi mumkin. Audiotizimingiz bilan birga taqdim etiladigan hujjatlarga murojaat qilishingizni iltimos qilamiz.

-
- ISH ASOSLARI 5-2
 - MAGNITOFONNING UMUMIY KO'RINISHI 5-3
 - RADIONI TO'G'RILASH 5-4
 - USB/SD DAN FOYDALANISH 5-5
 - QO'SHIMCHA AUX KIRISH JOYI, RCA
CHIQUISH JOYI 5-6
 - NOSOZLIKLARNI BARTARAF ETISH 5-6
 - O'ZIGA XOSLIK 5-7
 - ASOSIY FUNKSIYALAR 5-8
 - PANELDAGI TUGMALAR 5-9
 - MASOFADAN BOSHQARISH
PULTINING FUNKSIYALARI 5-11
 - BLUETOOTH 5-12
 - RADIO FUNKSIYASI 5-13
 - ILOVA ORQALI BOSHQARISH 5-13
 - TEXNIK XARAKTERISTIKALAR 5-15
 - ESLATMALAR 5-16

ISH ASOSLARI

1. [POWER] tugmasi

Qurilmani yoqish/o'chirish

Qurilmani yoqish uchun POWER tugmasini bosing. O'chirish uchun shu tugmani bosing.

2. [MODE] va [MUTE]

Rejimni tanlash

Kerakli rejimni izlash uchun MODE tugmasini takroran bosing.

Shovqinsiz rejimni to'g'rilash

Shovqinsiz rejimni yoqish uchun MUTE tugmasini bosing. Bekor qilish uchun ham shu tugmani bosing.

3. Ovozni sozlash [VOL] va [SEL] tugmasi

Ovoz balandligi

VOL sozlagichini burab, ovoz balandligini to'g'rilang. Sozlagichni soat mili bo'yicha burash ovozni balandlashtiradi va aksincha. Displayda ovoz balandligini ko'rsatuvchi son qancha baland bo'lsa, ovoz balandligi shuncha yuqori bo'ladi.

Ovozni to'g'rilash

Displayda LOUD ON yoki LOUD OFF matni paydo bo'lmagunga qadar SEL tugmasini bosavering. VOL sozlagichini burab, ovoz balandligini to'g'rilang. Agar ekranda LOUD ON matni paydo bo'lsa, ovoz balandligi yoqilgan bo'ladi.

Past chastotalarni sozlash

Displayda BAS matni paydo bo'lmagunga

qadar SEL tugmasini bosavering. VOL sozlagichini burab, past chastotalarni to'g'rilang. DSP funksiyasi ON rejimida bo'lsa, past chastotalarni to'g'rilash mumkin emas.

Yuqori chastotalarni sozlash

Displayda TRE matni paydo bo'lmagunga qadar SEL tugmasini bosavering. VOL sozlagichini burab, yuqori chastotalarni to'g'rilang. DSP funksiyasi ON rejimida bo'lsa, yuqori chastotalarni to'g'rilash mumkin emas.

Chap / o'ng dinamiklar ovozli balansini sozlash

Displayda BAL matni paydo bo'lmagunga qadar SEL tugmasini bosavering. Shundan so'ng VOL sozlagichini burab, chap va o'ng dinamikalar o'rtasidagi balansni to'g'rilang. Ekranda L=R matni paydo bo'lsa, balans 0 ga to'g'rilangan bo'ladi.

Oldingi / orqa dinamiklar ovozli balansini sozlash

Displayda FAD matni paydo bo'lmagunga qadar SEL tugmasini bosavering. VOL sozlagichini burab, oldingi va orqa dinamikalar o'rtasidagi balansni to'g'rilang. Ekranda F=R matni paydo bo'lsa, balans 0 ga to'g'rilangan bo'ladi.

Ekvalayzerning avvaldan berilgan funksiyasi

Displayda EQ matni paydo bo'lmagunga qadar

SEL tugmasini bosavering. Shundan so'ng ushbu tugmani bosib, EQ ovoz effektlarini tanlang. Ekvalayzerning sozlamalari quyidagicha ketma-ketlikda: FLAT-ROCK-POP-CLASS

Tugmalarning ovozli signali

Displayda BEEP matni paydo bo'lmagunga qadar SEL tugmasini bosavering. VOL sozlagichini burab, BEEP OFF yoki BEEP ON ni tanlang. BEEP OFF ovoz signali funksiyasi yoqilmaganligini anglatadi. BEEP ON istalgan tugma bosilsa, ovoz signali ijro etilishini anglatadi.

Buyurilgan ovoz balandligi

SEL tugmasini 2 sekund bosib ushlab turing. Ekranda TA ALARM matni paydo bo'ladi. Ekranda P-VOL matni paydo bo'lmagunga qadar SEL tugmasini bosavering. VOL sozlagichini burab, ovoz balandligini tanlang. Bu ovoz qurilma ishlayotgan vaqtda o'zgarmaydi.

Vaqtni sozlash

CLK tugmasini bosib ushlab turing. Ekranda soat paydo bo'ladi. Shundan so'ng soatning raqamlari ko'rinmagunga qadar tugmani bosib ushlab turing. Soatni to'g'rilash uchun SEL sozlagichini burang. Shundan so'ng SEL tugmasini bosing, ekranda daqiqalarning raqamlari paydo bo'ladi. SEL parragini burab, daqiqa qiymatini o'rnatning. Tasdiqlash uchun CLK tugmasini bosing.

MAGNITOFONNING UMUMIY KO'RINISHI I-turi

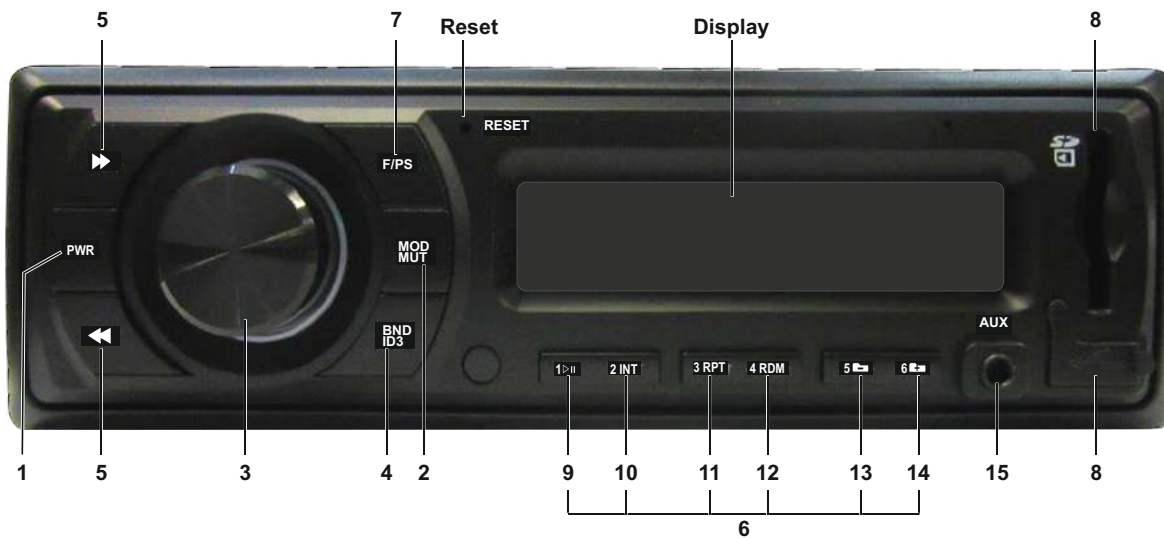

RADIONI TO'G'RILASH

3. [SEL] tugmasi Mono/stereoni to'g'rilash

FM radio rejimida displeyda MONO yoki STEREO matni paydo bo'lmagunga qadar SEL tugmasini bosavering. VOL sozlagichini burab, qabul qilish rejimini tanlang. Ekrandagi MONO matni monofonik radio qabul qilish rejimi tanlanganligini anglatadi.

Local/DX

Displeyda LOC matni paydo bo'lmagunga qadar SEL tugmasini bosavering. VOL sozlagichini burab, LOC ON yoki LOC OFF ni tanlang.

a. LOC ON mahalliy qabul tanlanganligini anglatadi.

b. LOC OFF uzoq masofadagi qabul tanlanganligini anglatadi. Mahalliy va masofaviy qabulni to'g'rilash radiodan foydalanilayotgan joyga qarab radio qabul qilishni yengillash tiradi.

4. [BND] tugmasi Radio chastotalarni tanlash

Radio funksiyasi yoqilishi uchun BND tugmasini bosing. Qurilma beshta chastotaga moslashgan. Shundan uchta chastota FM (FM1, FM2, FM3) va ikkita chastota AM (AM1 va AM2) chastotalaridir. Chastotalarning har bir oltitagacha stansiyani, jami 30 ta stansiyani yoqib qolishi mumkin.

Qurilma sozlashlarini boshlang'ich holatga keltirish

O'chirilgan holatda 3 sekun davomida MOD+BND tugmasini bosib ushlab turing. Qurilma mustaqil ravishda sozlamalarni boshlang'ich holatga keltirish va barcha avval saqlangan stansiyalar o'chirib tashlanadi.

5. ◀▶ / ▶▶ tugmalari Radioni to'g'rilash/izlash funksiyasi

Radio rejimida radio chastotasini bitta pozitsiyaga o'zgartirish uchun ▶▶ yoki ◀◀ tugmasini bir marta bosing.

Qurilma kuchliroq va aniqroq chastotali keyingi stansiyani izlashi uchun SEEK ▶▶ yoki ◀◀ tugmasini 2 sekund bosib ushlab turing. O'z zonangizdagi kuchli signalli boshqa stansiyalarni izlash uchun buni takrorlang.

6. 1-6 tugmalari Izlangan stansiyalarni eslab qolish

Qurilmada izlangan stansiyalarni eslab qolish uchun oltita raqamlangan tugmalar mavjud. Ushbu tugmalar har bir chastota bo'yicha stansiyalarni saqlashi mumkin. Radio-stansiyani eshitish vaqtida siz uni qidirib topilgan stansiya sifatida saqlashingiz mumkin. Buning uchun ekranda izlanayotgan stansiyaning raqami paydo bo'lmagunga qadar 1 dan 6 gacha raqamlangan tugmalardan birini bosib ushlab turishingiz zarur. Endi siz bosgan tugma izlangan stansiyani yoqish uchun xizmat qiladi.

7. [F/PS] tugmasi Sozlamalarni avtomatik saqlash/buyurilgan izlash

A. Avtomatik izlash va saqlash
FM radioni eshitish vaqtida 3 sekund davomida F/PS tugmasini bosib ushlab turing. Priyomnik avtomatik ravishda stansiyalarni izlab topib saqlay boshlaydi.

AM radioni eshitish vaqtida 3 sekund davomida F/PS tugmasini bosib ushlab turing. Priyomnik avtomatik ravishda stansiyalarni izlab topib saqlay boshlaydi.

B. Saqlangan stansiyalarni izlash
Izlash uchun F/PS tugmasini bir marta bosing. FM rejimida F/PS tugmasini bosing, ushbu FM chastotasida stansiyalar izlanadi; AM rejimida tugmani bossangiz AM chastotasida stansiyalar izlanadi.

USB/SD DAN FOYDALANISH

2. [MODE] tugmasi

Ijro etish rejimi

MODE tugmasini bosib USB yoki SD/MMC rejimini tanlash mumkin. USB PLAY rejimi USB tanlanganligini, SD/MMC rejimi esa SD tanlanganligini anglatadi.

5. <</>> tugmalari

Trekni/jildlarni izlash

a. Keyingi trekka o'tish uchun >> tugmasini va avvalgi trekka qaytish uchun <<< tugmasini yana bir marta bosib.

b. F/PS tugmasini bir marta bosib. Ekranda trek raqami millitlay boshlaydi. VOL sozlagichini burab, ushbu jilddagi trek raqamini tanlang. Tanlovni tasdiqlash uchun SEL tugmasini bosib.

4. [ID3] tugmasi

Ekranda qo'shiq nomi avtomatik tarzda aks etib turadi.

8. USB/SD porti

USB yoki SD qurilmadan MP3/WMA fayllarni ijro etish

USB yoki SD ni USB/SD portiga tiqib. USB/SD qurilmasidagi MP3/WMA fayllar avtomatik tarzda ijro etila boshlanadi. Agar USB yoki SD qurilmada MP3/WMA fayllar yo'q bo'lsa, ekranda USB PLAY yoki SD/MMC matni paydo bo'ladi.

9. [▷||] tugmasi

Ijro etish/pauza qilish

USB/SD qurilmasi tiqilganda birinchi trek avtomatik tarzda ijro etila boshlanadi. 1 PAU tugmasini bosib, ekranda PAUSE matni millitlaydi.

10. [INT] tugmasi

Kirish

USB/SD qurilmasidagi har bir kompozitsiyaning kirish qismini ijro etish uchun 2 INT tugmasini bosib. Ekranda INT+Track no matni paydo bo'ladi. Bu har bir kompozitsiya 10 sekund davomida ijro etilishini anglatadi. Bitta kompozitsiya tugagandan keyin keyingi kompozitsiya 10 sekund davomida ijro etiladi va hokazo. Bekor qilish uchun 2 INT tugmani bosib.

11. [RPT] tugmasi

Takrorlash

Bitta kompozitsiya uzluksiz takrorlanishi uchun 3 RPT tugmasini bosib. Ekranda RPT+Track no matni paydo bo'ladi. Bu takroriy ijro etish yoqilganligini anglatadi. Bekor qilish uchun 3 RPT tugmasini bosib.

12. [RDM] tugmasi

Tasodifiy ijro etish

USB/SD qurilmadagi barcha kompozitsiyalarni tasodifiy tartibda ijro etish uchun 4 RDM tugmasini bosib. Ekranda RDM+Track no matni paydo bo'ladi. Bu kompozitsiya tasodifiy tartibda ijro etilishini anglatadi. Bekor qilish uchun 4RDM tugmasini bosib.

13. [] tugmasi

Pastdagi jild

Bir jild orqaga qaytish uchun "5 [] +" tugmasini bosib.

14. [] tugmasi

Yuqoridagi jild

Bir jild oldinga o'tish uchun "6 [] -" tugmasini bosib.

**QO'SHIMCHA AUX KIRISH JOYI, RCA
CHIQISH JOYI**

15. Qo'shimcha AUX kirish joyi

Qo'shimcha kirish razyomi oldingi panelda joylashgan. Stereo kabelning shtekerini qurilma panelidagi AUX IN tuynigigaga tiqing. Boshqa tashqi qurilmaning, masalan, pleyerning dinamikalari uchun boshqa uchini tuynugga kiriting. AUX ni tanlash uchun MODE tugmasini bosing. Istalgan audio qurilmani, masalan, DVD pleyer yoki VCD pleyerni AUX IN kabeliga o'rmatig.

RCA chiqish joyi

RCA razyomi qurilmaning orqa qismida joylashgan bo'ladi. (Simlar bo'limiga qarang). Bu chiqish joyi kuchaytirgichni, ekvalayzerni yoki avvaldan kuchaytirgich ulanishi zarur bo'lgan boshqa audio komponentni ulashga mo'ljallangan. (Qizil – O'ng, Oq – Chap). Siz ulayotgan audio komponent ishlab chiqaruvchisining yo'l-yo'riqlariga rioya qiling.

NOSOZLIKLARNI BARTARAF ETISH

Nosozlik	Sabab / Yechim
Elektr energiya bilan ta'minlanmagan	Kabellar ulanganligini tekshiring. Eruvchan predoxranitelning bus-butun ekanligini tekshiring. Tegishli sinfdagi/hajmdagi predoxranitel bilan almashtiring.
LCD displeyda xato mavjud yoki tugma bosilganda hech narsa ishlamayapti	RESET tugmasini bosing
Stansiyalar qabul qilinmayapti	Antenna ulanganligini tekshiring
Radio yaxshi qabul qilinmayapti	Antennaning uzunligini tekshiring. Antenna soz holatda bo'lishi kerak. Agar antenna buzilgan bo'lsa, uni almashtiring. Antenna yaxshi ulanmagan. Antennaning qotirib ulanganligini tekshiring.
LCD ekranda fayl haqida axborot ko'rinmoqda, biroq fayl ijro etilmayapti	Sizning fayllaringiz Digital Rights Management (raqamli mahsulotga bo'lgan mualliflik huquqini himoya qilish) protokoli bilan himoyalangan bo'lishi mumkin. Yetkazib beruvchi bilan bog'laning.

O'ZIGA XOSLIK

Umumiy qism

Ish quvvati – 12 W doimiy tok, manfiy ulangan
Chiqish simi faqat to'rtta dinamikaga
mo'ljallangan
RCA chiqish liniyasi – past darajali chiqish
qurilmalari, 1000 MV
To'liq chiqish qarshiligi – 4 dan 8 gacha Om
dinamikasiga mos keladi
Eruvchan predoxranitellar – 10 A
Hajmlari – 178 mm (U) x 78 mm (E) x 51 mm (B)
Og'irligi – 0,65 kg

Tyuner FM

To'g'rilash diapazoni – (AQSH) 87,5 – 107,9
MGts, (Evropa) – 87,5 – 108 MGts
Sezuvchanlik (FM) – 12 dBu
1 Kgts – 35 dB da stereokanallar o'rtasida
so'nish

Tyuner AM

To'g'rilash diapazoni – (AQSH) – 530-1710
Kgts, (Evropa) – 522-1620 Kgts
Sezuvchanlik (AM) – 30 dBu

ASOSIY FUNKSIYALAR

MAGNITOFONNING UMUMIY KO'RINISHI (II-turi)

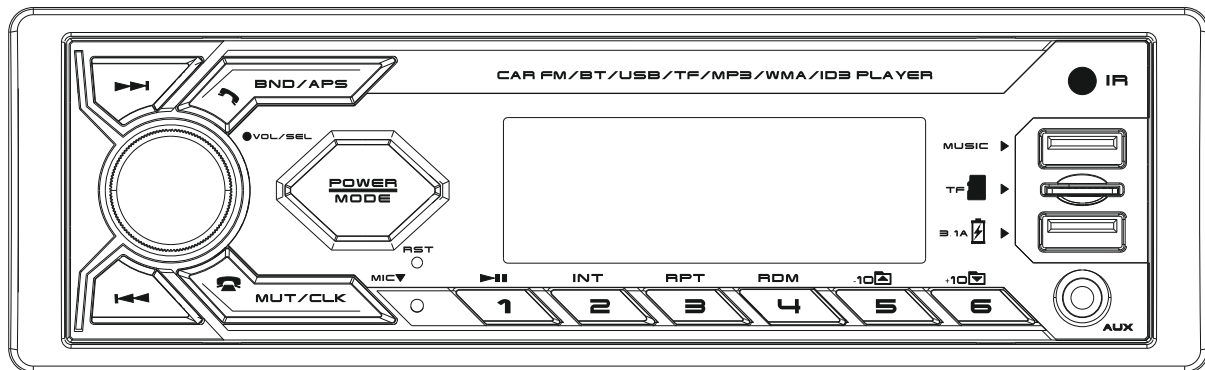

MOBILE HIFI CAR A2DP Bluetooth, MP3/WMA audiotizimi

Asosiy funksiyalar:

- Bluetooth A2DP, FM-radioga ega bo'lgan avtomobil audiotizimi
- USB va MSD kartalarni qo'llab-quvvatlash
- MP3/WMA formatdagi audio fayllarni qo'llab-quvvatlash
- USB-raz'yom orqali mobil qurilmalarni quvvatlanishini qo'llab-quvvatlash

Ushbu qurilma faqat FAT16 yoki FAT32 fayl tizimlarini qo'llab-quvvatlaydi.

Iltimos, USB yoki MSD kartalarni formatlayotganda fayl tizimini formatlamang.

Ushbu qurilma maksimal xotiraga ega bo'lgan USB/MSD kartalarni qo'llab-quvvatlaydi.

Qo'llashdan avval yo'riqnomani diqqat bilan o'qib chiqing.

PANELDAGI TUGMALAR

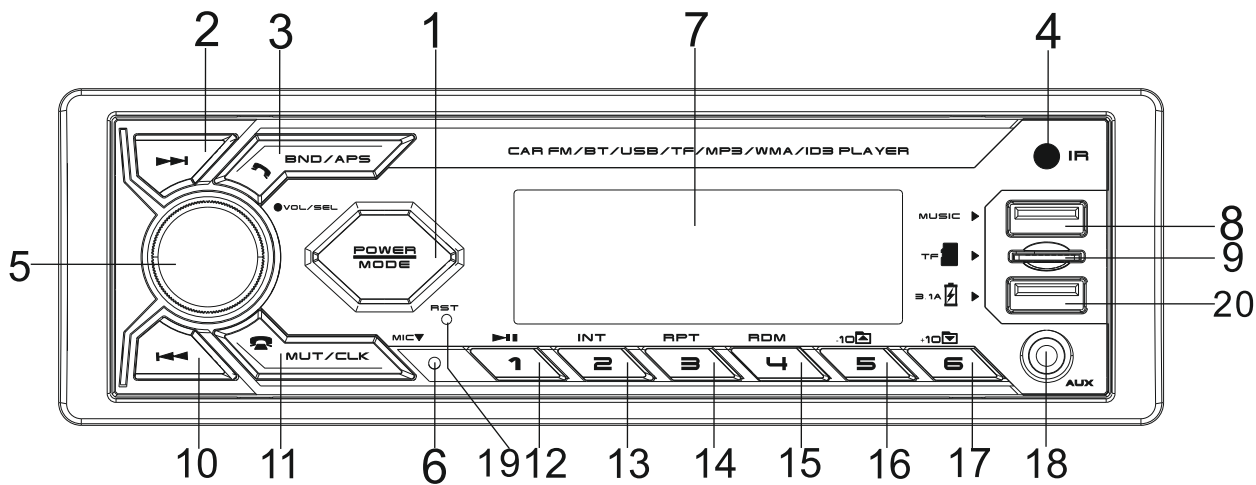

1. POWER/MODE tugmasi

Qurilmani yoqish uchun bosing; o'chirish uchun bosing va ushlab turing.

Qurilmani yoqishda RADIO-USB-SD-AUX-BT rejimlar orasida o'tish uchun bosing.

2. ►► tugmasi- radio rejimda: keyingi stansiyaning izlash uchun bir marta bosing; MP3 rejimida: keyingi trekka o'tish uchun bosing.

3. B/A tugmasi - Radio rejimda: FM1-FM2-FM3 orasida o'tish uchun bosing. APS funksiyasini faollashtirish uchun bosing va ushlab turing. Qurilma eng kuchli signalga ega bo'lgan stansiyalarni avtomatik skanerlab chiqadi va ularni 1-6-xotira tugmalariga saqlab qo'yadi. Bluetooth faollashtirilishida: telefon qo'ng'irog'iga javob berish uchun bosing.

4. Masofadan boshqarish pulitining signal qabul qilgichi.

5. Select/Volume - Ovoz balandligini sozlash dastagi. Qurilmalar panelida joylashgan.

Odatiy rejimda ovoz balandligini oshirish/kamaytirish uchun ushbu dastakni qo'llang. Turlicha ovoz parametrlarga kirish uchun quyidagi sozlamalar orasida ketma-ket o'tish uchun dastakka bosing:

VOLUME> BASS> TREBLE> BALANCE> FADER> LOUD> EQ > DX> STEREO (STEREO FAQAT RADIO REJIMIDA ERISHIMLI)

6. Bluetooth uchun mikrofon- Bluetooth faollashtirilganida mobil telefon bo'yicha so'zlashuvlar uchun mikrofon.

7. LCD-display - Vaqtni va tanlangan funksiyalarni aks ettiradi.

8. Fleshka uchun USB-raz'yom - Audio fayllarni ijro etish uchun o'zingizni USB-qurilmangizni ulang.

9. TF-karta uchun slot - MP3 fayllarni ijro etish uchun MSD-kartani ushbu slotga o'rnatish.

10. ◀▶ tugmasi - radio rejimda: oldingi stansiyaning izlash uchun bir marta bosing; MP3 rejimida: oldingi trekka o'tish uchun bosing.

11. MUTE/CLK  Ovozni o'chirish uchun bosing; takroriy bosish ovoz balandligini oldingi darajasini tiklaydi. Vaqtni aks ettirish va uni sozlash uchun bosing va ushlab turing. Bluetooth faollashtirilganida telefon qo'ng'irog'ini yakunlash uchun bosing.

12. 1/ Pause button - MP3 rejimida ijro etishni to'xtatish uchun bosing, ijro etishni tiklash uchun qayta bosing.

13. 2/INT Button - MP3 rejimida har bir qo'shiqni birinchi 10 soniyasini eshitish uchun bosing.

14. 3/RPT Button - MP3 rejimida qo'shiqni takrorlash uchun bosing.

15. 4/RDM Button - MP3 rejimida tasodifiy tartibda qo'shiqni ijro etish uchun bosing.

16. 5/-10 tugmasi - MP3 rejimida papkani tanlash uchun 3 soniya davomida ushbu tugmani bosing va ushlab turing. MP3 rejimida qisqa bosish bir vaqtda 10ta qo'shiqqa orqaga aylantiradi.

17. 6/+10 tugmasi - MP3 rejimida papkani tanlash uchun 3 soniya davomida ushbu tugmani bosing va ushlab turing. MP3 rejimida qisqa bosish bir vaqtda 10ta qo'shiqqa oldinga aylantiradi.

18. Aux In funksiyasi - har qanday mos keluvchi tashqi audio qurilmani ulash va ijro qilish uchun tanlang.

19. Bekor qilish tugmasi

20. Ushbu USB-raz'yom (mobil telefonni yoki planshetni) quvvatlash uchun mo'ljallangan.

MASOFADAN BOSHQARISH PULTNING FUNKSIYALARI

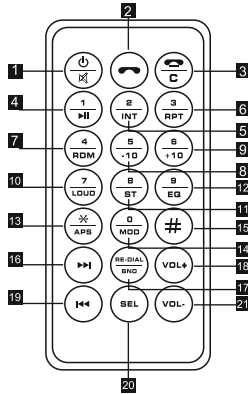

1. **POWER/MUT** tugmasi

Yoqish uchun bosning. Ovozni o'chirish uchun bosning va ushlab turing, ovozni oldingi darajasini tiklash uchun qayta bosning va ushlab turing.

2. **tugmasi**

Bluetooth faollashtirilganida: telefon qo'ng'irog'iga javob berish uchun bosning.

3. **/S** tugmasi

Bluetooth faollashtirilganida: telefon qo'ng'irog'ini yakunlash uchun bosning. Telefon raqamini tanlashda kiritilgan raqamni bekor qilish uchun bosning.

4. **tugmasi**

MP3 rejimida: ijro etish pauzasi uchun bosning, tiklash uchun takroran bosning.

5. **2/NT** tugmasi

MP3 rejimida: har bir qo'shiqni birinchi 10 soniyasini eshitish uchun bosning.

6. **3/RPT** tugmasi

MP3 rejimida: qo'shiqni takrorlash uchun bosning.

7. **4/RDM** tugmasi

MP3 rejimida: tasodifiy tartibda ijro etish uchun bosning.

8. **5/-10** tugmasi

MP3 rejimida: papkani tanlash uchun 3 soniya davomida tugmani bosning va ushlab turing. Qisqa bosish orqaga 10 ta qo'shiqqa aylantiradi.

9. **6/+10** tugmasi

MP3 rejimida: papkani tanlash uchun 3 soniya davomida tugmani bosning va ushlab turing. Qisqa bosish oldinga 10 ta qo'shiqqa aylantiradi.

10. **LOUD/7** tugmasi

LOUD funksiyasini faollashtirish uchun bosning, takroran bosish uni o'chiradi.

11. **ST/8** tugmasi

Radio rejimida stereo va mono rejimlar orasida o'tish uchun bosning.

12. **EQ** tugmasi

Ekvalayzerni tanlash funksiyasi (POP/ROCK/CLASS).

13. **APS/ *** tugmasi

Bluetooth rejimida * tugmani qo'llash uchun bosning. Eng kuchli signalga ega bo'lgan stansiyani avtomatik izlash va uni 1-6-xotira tugmalarida saqlash uchun bosning.

14. **MOD** tugmasi

Radio va MP3/WMA rejimlar orasida o'tish uchun bosning (Radio-USB-SD-Aux In).

15. **#Scan (#)** tugmasi

Bluetooth rejimida "#" tugmasini qo'llash uchun bosning.

16.19. **Forward/Backward** tugmalari

MP3/WMA rejimida bitta qo'shiqqa oldinga yoki orqaga o'tish uchun ni bosning.

17. **RE-DIAL/BND** tugmasi

Bluetooth rejimida oxirgi raqamni takroran terish uchun bosning. Radio rejimida FM1-FM2-FM3 radiostansiyalar diapazonini o'zgartirish uchun bosning.

18.21. **VOL+ / VOL-** tugmalari

Odatiy rejimda ovoz balandligini oshirish/kamaytirish uchun ushbu dastakni qo'llang.

20. **SELECT** tugmasi



Quyidagi sozlamalar orasida o'tish uchun ushbu tugmani bosning: VOLUME > BASS > TREBLE > BALANCE > FADER > LOUD > DX > ST

BLUETOOTH

Bluetooth orqali birinchi ulanish



1. Qurilmani yoqish va o'zingizni mobil qurilmangizda Bluetoothni faollashtiring.
2. Sizni mobil qurilmangiz bizni qurilmadan taraluvchi signalni (CAR BT) avtomatik topadi.
3. O'z mobil qurilmangizda CAR BTga ulanishni tasdiqlang va u qurilma bilan bog'lanadi.
4. Muvaffaqiyatli bog'lanishdan keyin displeyda Bluetooth ikonkasi yonadi, bu muvaffaqiyatli ulanishni anglatadi.
5. Endi siz Bluetooth funksiyasidan foydalanishingiz mumkin: musiqani ijro etish, mobil telefon orqali qo'ng'iroqlarni amalga oshirish va ularni qabul qilish.
6. Mobil telefon Bluetooth bilan bog'lanishidan keyin qayta Radio/USB/SD/Aux In rejimga o'tish uchun MODE tugmasini bosing.
7. Agar Radio /USB/SD/Aux In rejimini qo'llash vaqtida kiruvchi qo'ng'iroq kelayotgan bo'lsa, Bluetooth funksiya avtomatik faollashtiriladi. Qo'ng'iroqni yakunlagandan so'ng qurilma dastlabki rejimga (Radio/USB/SD/Aux In) qaytadi.

Qo'ng'iroqni qabul qilish

1. Kiruvchi qo'ng'iroq kelib tushishida uning raqami displeyda aks ettiriladi. Javob berish uchun  tugmasini bosing, qo'ng'iroqni yakunlash uchun  tugmasini bosing.



2. Agar qurilma o'chirilgan va kiruvchi qo'ng'iroq kelayotgan bo'lsa, u Bluetooth funksiyani faollashtirib, avtomatik yoqiladi. Qo'ng'iroq yakunlangandan so'ng qurilma avtomatik o'chadi.

Qo'ng'iroqlarni amalga oshirish

1. Raqamni mobil telefonda tering, so'ngra qo'ng'iroqni boshlash uchun  tugmasini bosing, va qo'ng'iroqni yakunlash uchun  tugmasini bosing.

Qo'shimcha funksiyalar

1. Musiqiy pleer

a. BT rejimga o'tish uchun MOD tugmasini bosing va o'zingizni mobil qurilmangizda musiqiy fayllarni oching, bundan so'ng musiqi ushbu qurilma orqali ijro etiladi. Siz, shuningdek, musiqani internet orqali eshitishingiz va treklarni   tugmalari bilan o'zgartirishingiz mumkin.

2. GPS

a. Agar mobil qurilmangizda GPS funksiya bor bo'lsa, BT rejimga o'tish uchun MOD tugmasini bosing va mobil qurilmada GPS funksiyasini faollashtiring. GPSning ovoqli ko'rsatmalari ushbu qurilma orqali ijro etiladi. Bluetoothni o'chirish uchun oddiygina mobil qurilmada Bluetooth funksiyasini o'chirib qo'ying, va qurilma darhol o'chadi.

Boshqarishning asosiy elementlari

1. Oziqlanish/Ovozni o'chirish tugmasi
Yoqish uchun qurilmadagi istalgan tugmani bosing. O'chirish uchun POWER/MODE tugmasini ushlab turing. Yoqishda ovozni o'chirish uchun MUT/CLK tugmasini bosing, takroriy bosish ovoz balandligini oldingi darajasini qaytaradi.
2. Vaqt aks ettirilishi va sozlanishi
a. Qurilmada vaqtni aks ettirish uchun CLK tugmasini bosing. CLK tugmasini ushlab turing va vaqt displeyda miltillashni boshlaydi. Soatni o'rnatish uchun sozlash dastagini buring, daqiqalarni tanlash uchun "SEL" tugmasini bosing, so'ngra daqiqalarni o'rnatish uchun dastakni aylantiring. 3 soniyadan keyin qurilma oldingi rejimga qaytadi.
3. Ovoz balandligini sozlash dastagi (Ovoz rejimini tanlash)
a. Ovoz balandligi darajasini oshirish/kamaytirish uchun ovoz balandligini sozlash dastagini burang. Ovoz balandligini sozlash dastagini bosing, va displeyda "VOL, BAS, TRE, BAL, FAD, LOUD" parametrlar paydo bo'ladi. Ovoz balandligini, baslarni, yuqori chastotalarni, balansni, feyderni sozlash va LOUD funksiyasini yoqish/o'chirish uchun sozlash dastagini burang.

RADIO FUNKSIYASI

- 1. Diapazonlarni boshqarish (BAND Control)**
- Qurilmada diapazonni tanlash uchun APS/BND tugmasini bosib. Takroriy bosish uchta FM1-FM2-FM3 radiodiapazonlar orasida o'tadi.
 - Masofadan boshqarish pultida diapazonni tanlash uchun APS tugmasini bosib. Takroriy bosish uchta FM1-FM2-FM3 radiodiapazonlar orasida o'tadi.
 - Qurilmada eng kuchli signalga ega bo'lgan barcha stansiyalarni avtomatik skanerlash va ularni 1-6xotira tugmalarida saqlash uchun APS/BND tugmasini bosib va ushlab turing.
 - Qurilmada eng kuchli signalga ega bo'lgan barcha stansiyalarni avtomatik skanerlash va ularni 1-6xotira tugmalarida saqlash uchun APS tugmasini bosib.
 - FM rejimida FM1-FM3 diapazonlarida 18tagacha stansiyalarni saqlash mumkin. Saqlangan stansiyani eshitish uchun raqamli istalgan tugmani bosib.

Sozlash tugmalari

Kerakli radiostansiyaga avtomatik sozlanish uchun  bosib. Tugmaning takroran ushlab turilishi qo'lda sozlashni faollashtiradi. Qurilma avtomatik sozlash rejimiga avtomatik qaytadi. Stansiyani saqlash uchun, masofadan boshqarish pultida 1-6 raqam ostidagi tugmalardan istalganini bosib va ushlab turing.

Id3 TAG (Zavod sozlamalari)

- Agar MP3-fayl Id3-TAGni saqlasa, keyingi ma'lumotlar (masalan, qo'shiq, ijrochi nomlanishi va hokazolar) LCD-displayda avtomatik aks ettirib turiladi.
 - MP3 ijro etilishi vaqtida izlash rejimini faollashtirish uchun B/A tugmani bosib va ushlab turing. Kerakli trekni tanlash uchun ovoz balandligini sozlash dastagini burang, so'ngra tasdiqlash uchun SELni bosib. Masalan, siz birinchi trekni ijro etishni va 56-trekni eshitishni xohlamoqdasiz: avval B/A tugmasini bosib va ushlab turing, so'ngra 56-trekni tanlash uchun ovoz balandligini sozlash dastagini burang, 56-trekni tasdiqlash va ijro etish uchun SELni bosib.
- Izoh:** Agar bitta trekni takrorlash rejimi yoqilgan bo'lsa, ushbu funksiya erishimli bo'lmaydi.

ILOVA ORQALI BOSHQARISH

- Telefonga ilovani o'rnatish uchun avval QR-kodni skanerlang (iPhone uchun iOS uchun QR-kodni, Android uchun - Android uchun QR-kodni skanerlang).
- Telefonni Bluetooth orqali qurilmaga ulang.
- Bluetooth orqali muvaffaqiyatli ulanishdan keyin telefondagi ilovadan foydalaning. Ekranni sozlash uchun sozlamalar ikonkasiga bosib, so'ngra ilova nomlanishini tanlang: **CAR BT-APP**. Muvaffaqiyatli ulanishdan keyin joriy ekrandan chiqing, va siz qurilmani ilova orqali boshqarishingiz mumkin bo'ladi.

ILOVANI O'R NATISH UCHUN QR-KODNI SKANERLANG



iOS



ANDROID

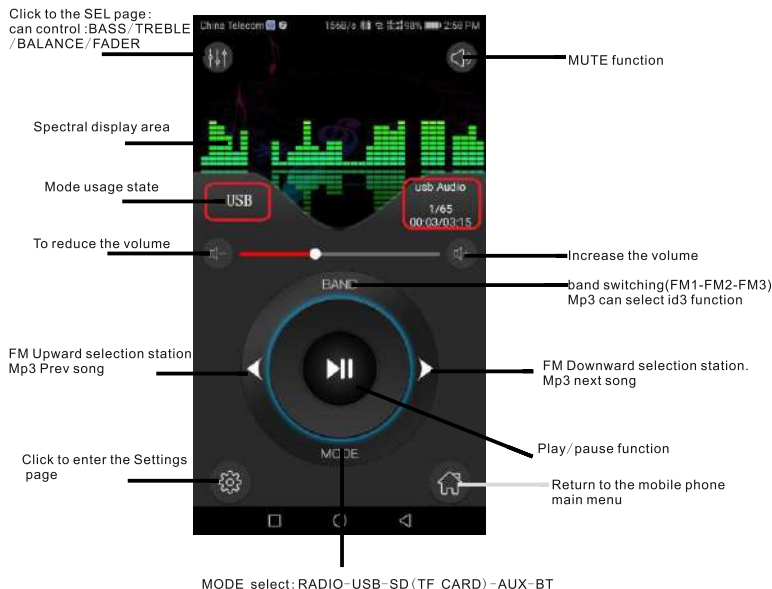

- Click to the SEL page: Scan control: BASS/TREBLE / BALANCE/ FADER - SEL sahifasiga o'tish uchun bosing: skanerlashni boshqarish: BASLAR/YUQORI CHASTOTALAR/BALANS/FEYDER
- Spectral display area - Spektral aks ettirish sohasi
- Mode usage state - Rejimni qo'llash holati
- To reduce volume - Ovoz balandligini pasaytirish

TEXNIK XARAKTERISTIKALAR

- FM Upward Selection Station - Mp3 preview song - FM diapazon bo'ylab tepaga radiostansiyalarni tanlash – MP3 rejimida qo'shiqni oldindan ko'rish
- Click to enter the Settings page - Sozlamalar sahifasiga o'tish uchun bosing
- MUTE function - Ovozni o'chirish funksiyasi
- Increase the volume - Ovoz balandligini oshirish
- Band switching (FM1-FM2-FM3) Mp3 can select id3 function - Diapazonlarni o'zgartirish (FM1-FM2-FM3) MP3 - id3 funksiyasini tanlash
- FM Downward selection station. Mp3 next song - FM diapazon bo'ylab pastga radiostansiyalarni tanlash. MP3 rejimida keyingi qo'shiq
- Play/pause function - Ijro etish/pauza funksiyasi
- Return to the mobile phone main menu - Mobil telefonning bosh menyusiga qaytish
- MODE select : RADIO - USB - SD (TF CARD) - AUX - BT - Rejimni tanlash MODE : RADIO - USB - SD (TF CARD) - AUX - BT

Oziqlanish	12 V doimiy tok
Yerga ulanish tizimi	Manfiy elektrod
Maksimal tok	10A (MAX)
O'rnatish uchun o'lchamlar (UKB)	178 x 85 x 50 mm
Og'irligi	0,65 kg
Ishchi harorati	-20°C dan +60°C gacha

Audio

Maksimal chiquvchi quvvat	2 * 15 Vt
Dinamiklarning qarshiligi	4-8 Om

FM sozlamasi

Chastotalar diapazoni	87,5-108 MGs
Sezuvchanlik	10 dB (S/N 30 dB) ≤ 15 Db

6

AMALIY MASLAHATLAR

- OLDINGI O'RINDIQNI OLIB TASHLASH 6-2
- YOQILG'I BAKI BO'G'ZINING QOPQOG'I 6-3
- AKKUMULYATORGA XIZMAT
KO'RSATISH QOPQOG'I (Damas) 6-4
- XIZMAT KO'RSATISH QOPQOG'I (Labo) 6-4
- ESLATMALAR 6-9

OLDINGI O'RINDIQNI OLIB TASHLASH

(Damas)

Dvigatel bo'lmasini ochish va dvigatel bo'limini qulay tarzda ko'zdan kechirish uchun oldingi o'rindiq olib tashlanishi mumkin.

1. O'rindiqni to'liq orqaga ko'chiring.

(faqat haydovchining o'rindig'ini)

2. O'rindiqning oldingi qismidagi ilgakni oching.

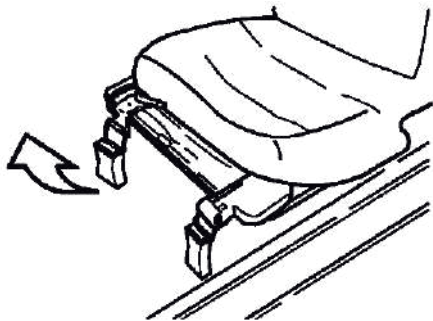

3. Qotirib turuvchi dastakni ko'tarib orqasini yig'ishtiring.

4. O'rindiqni orqaga ko'taring.

(Labo)

Haydovchi o'rindig'i va oldingi o'rindiq dvigatel bo'lmasini ochish va dvigatel bo'limini qulay tarzda ko'zdan kechirish uchun olib tashlanishi mumkin.

1. O'rindiq yostig'ining oldingi qismida joylashgan ilgakni oching.

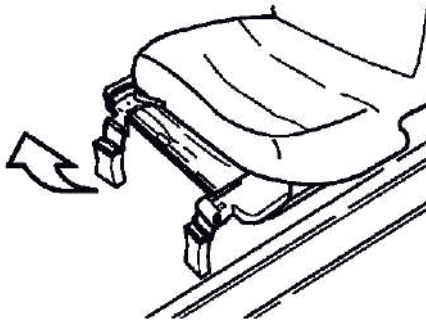

2. O'rindiq yostig'ini oldinga torting.

3. O'rindiqni (yoki o'rindiq yostig'ini) oling

⚠️ DIQQAT!

- Dvigatel bo'lmasini ko'zdan kechirishdan avval dvigatelni o'chirib qo'ying, kalitni sug'urib oling va o'tkazmalarni o'tkazish dastagini 1 yoki R (orqaga yurish) holatiga o'rnatib, shuningdek to'xtatish tormozini tepaga tortib qo'ying.
- Dvigatel ishlab turganda dvigatel bo'limini ochish zarur bo'lganda o'tkazmalar qutichasi selektorining dastagini N (Neytral) holatiga o'tkazib va tormoz dastagini ko'tarib qo'ying. Ushbu xavfsizlik chora-tadbirlariga rioya qilinmasa, kutilmagan voqea yuz berishi va transport vositasi to'satdan harakatlanib ketishi mumkin.
- Jarohat yetmasligi uchun har doim dvigatelni o'chirib qo'ying va motor bo'lmasida ish boshlashdan avval kalitni olib qo'ying, bunday alohida hollar mustasno. Agar texnik xizmat ko'rsatish maqsadida motor ishlab turganda motor bo'lmasida ishlash zarur bo'lsa, osilib turadigan kiyim va taqinchoqlarni (bo'yinbog', ro'mol va boshqa buyumlarni) yechib qo'ying. Bu buyumlar dvigatelning aylanayotgan detallariga tiqilib qolishi va jarohat yetkazishi mumkin.

YOQILG'I BAKI BO'G'ZINING QOPQOG'I

(Damas)

Yoqilg'i bakining bo'g'zi oldingi o'ng eshikning ostida joylashgan bo'ladi.

Avtomobilga yoqilg'i quyilishi uchun

1. Dvigatelni o'chiring.
2. Kalitni qulfga tiqib, yoqilg'i bakining eshikchasini ochish uchun uni soat mili bo'yicha burang.

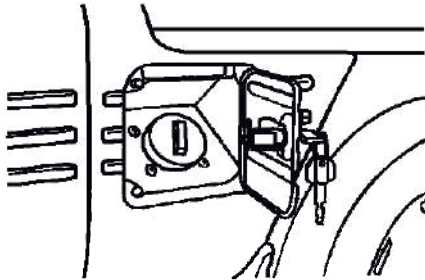

3. Yoqilg'i baki bo'g'zining qopqog'ini soat miliga qarshi burab oching.
4. Yoqilg'i quyilgandan keyin yoqilg'i bakining qopqog'ini soat miliga qarshi burab yoping va yoqilg'i bakining eshikchasini soat miliga qarshi burab yoping.

(Labo)

Yoqilg'i bakining bo'g'zi avtomobil o'ng tomondagi orqa tarafida joylashgan.

Avtomobilga yoqilg'i quyilishi uchun

1. Dvigatelni o'chiring.
2. Kalit sloti qopqog'ini soat mili bo'yicha burang.

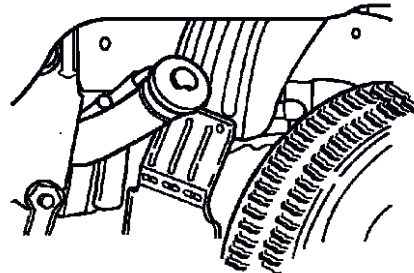

3. Kalitni qulfga tiqib, uni soat mili bo'yicha burang.
4. Yoqilg'i baki bo'g'zining qopqog'ini oling.
5. Yoqilg'i quyilgach kalitni soat mili bo'yicha burab va shponka tirqishini yopish uchun uning qalpig'ini soat miliga qarshi burab yoqilg'i bakining qopqog'ini yoping.

⚠️ DIQQAT!

- Yoqilg'i bosim ostida bo'lishi mumkin va yoqilg'i baki qopqog'ining birdan ochilsa, yoqilg'i sachrab jarohat yetkazishi mumkin. Qopqoqni ehtiyotkorlik bilan shoshmasdan ochish lozim. Shovqin tin olmaguncha kutib turish kerak. Va shundan keyingina qopqoqni to'liq aylantiring.
- Yoqilg'i bug'i o'ta zaharli bo'lishi mumkin. Yoqilg'i quyilayotganda har doim dvigatelni o'chirib qo'ying va yoqilg'ini quyayotgan bo'g'zi va yoqilg'i yonida uchqun va alanga bo'lmasin hamda chekilmasin.

⚠️ OGOHLANTIRISH!

- Ko'rsatilayotgan benzindan foydalanilayotganiga ishonch hosil qiling. Sifati past yoqilg'idan foydalanish natijasida yoqilg'i tizimining buzilishi yoki transport vositasini boshqarish bilan bog'liq muammolar uchun Kompaniya javob bermaydi va transport vositasiga beriladigan yangi kafolatga muvofiq qoplanishi mumkin emas.
- 80 yoki undan yuqori raqamdagi benzindan foydalaning.

AKKUMULYATORGA XIZMAT KO'RSATISH QOPQOG'I (Damas)

Akkumulyatorga xizmat ko'rsatish qopqog'i ikkinchi o'rindiqning ostidajoylashgan.

Akkumulyatorni yoki oson eruvchan bo'g'inni tekshirish uchun gilamchani olib tashlang va akkumulyator qopqog'ining ikkita mahkamlovchi boltini burang va akkumulyatorga xizmat ko'rsatish qopqog'ini oling.

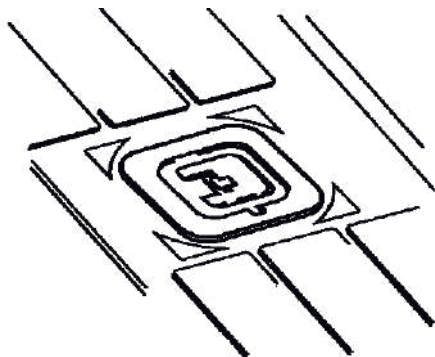

XIZMAT KO'RSATISH QOPQOG'I (Labo)

4 ta boltni bo'shating va dvigatelni tekshirishni qulaylashtirish uchun xizmat ko'rsatish qopqog'ini oling.

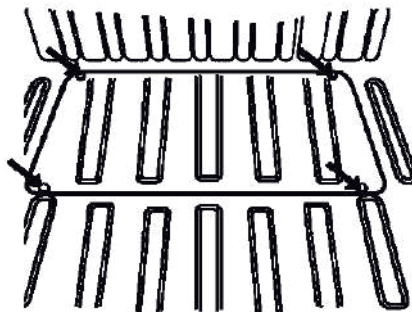

⚠ DIQQAT!

Xizmat ko'rsatish qopqog'i joyiga qaytarilganiga va 4 ta bolt burab qotirilganiga ishonch hosil qiling.

7

TEXNIK XIZMAT KO'RSATISH

-
- AVTOMOBIL ASBOB-USKUNALARI 7-2
 - G'ILDIRAKNI ALMASHTIRISH 7-3
 - DVGATELNI BOSHQA AVTOMOBILNING
AKKUMULYATOR BATAREYASIDAN ISHGA
TUSHIRISH 7-5
 - AVTOMOBILNI SHATAKKA OLISH 7-6
 - BOTIB QOLGAN AVTOMOBILNI
QO'ZG'ATISH 7-7
 - TEXNIK XIZMAT KO'RSATISH VAQTIDA
EHTIYOTKORLIK CHORA-TADBIRLARI 7-8
 - DVGATEL BO'LMASI 7-9
 - MOY VA SUYUQLIKLAR 7-10
 - ISSIQ HAVO KLAPANI DASTAGI 7-14
 - HAVO TOZALAGICH 7-14
 - UZATMA TASMASI 7-14
 - O'T OLDIRISH SVECHALARI 7-15
 - OLD OYNA YUVGICHINING SUYUQLIGI 7-16
 - OYNATOZALAGICHLAR 7-16
 - BATAREYALARGA XIZMAT KO'RSATISH 7-17
 - ULOVCHI MEXANIZM PEDALI 7-18
 - TO'XTASH TORMOZI 7-18
 - TORMOZ PEDALI 7-18
 - G'ILDIRAK VA SHINALAR 7-19
 - ELEKTRIK TIZIM 7-21
 - RELE 7-24
 - CHIROQLARNI ALMASHTIRISH 7-25
 - FARA, CHIROQ, YORITGICHLAR 7-26
 - ESLATMALAR 7-30

AVTOMOBIL ASBOB-USKUNALARI

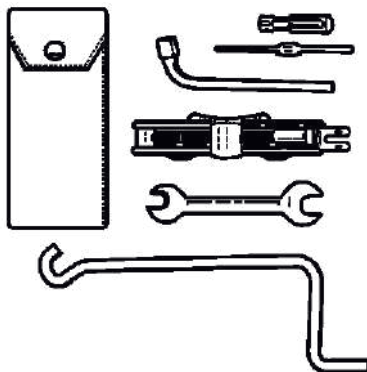

1. Asbob-uskunalarga mo'ljallangan qutisi
2. Otvoyorka uchun mo'ljallangan universal pishang
3. Otvoyorka
4. G'ildirak kaliti
5. Domkrat
6. Gayka kaliti (12X14)
7. Domkrat dastasi

Domkrat joylashuvi va domkrat dastasi

Domkrat motor bo'lmasida joylashgan.
(Haydovchi o'rindig'i yostig'i ostida)

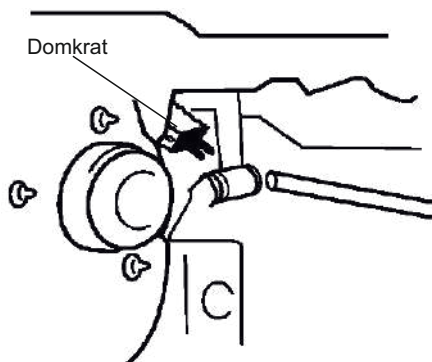

Domkrat pishangi haydovchi o'rindig'i orqasida
(Labo, Damas VAN 2 kishi uchun) yoki oldinda
o'tirgan yo'lovchi o'rindig'ining orqasida
(Damas) joylashgan.

Ehtiyot g'ildiragi

Ehtiyot g'ildiragi quyidagi harakatlar orqali
olinishi mumkin.

(Damas)

1. Bagaj bo'limining eshigini oching.
2. Eshik qulfi oldida joylashgan mahkamlagichning boltini bo'shating.

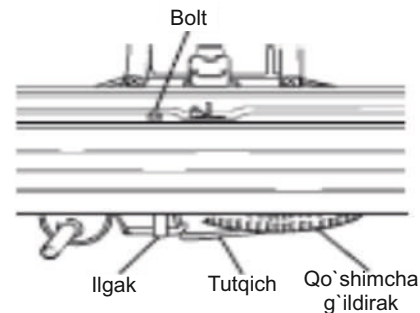

3. Mahkamlagichni ilgakdan oling.
4. Ehtiyot g'ildiragini oling.

G'ILDIRAKNI ALMASHTIRISH

(Labo)

1. Raqamni tepaga ko'taring.
2. Mahkamlovchi gaykalarni bo'shating.
3. Ehtiyot g'ildiragini oling.

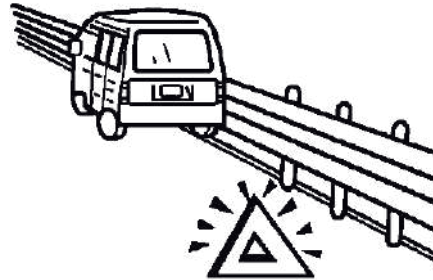
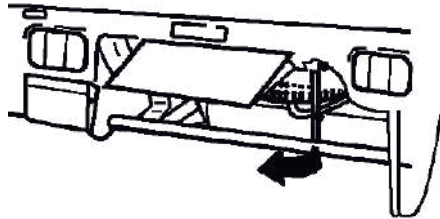

G'ildirakni almashtirishda jarohat olish ehtimolini kamaytirish uchun quyidagi tartib-taomilga e'tibor qaratish va quyidagi barcha tavsiyalarga rioya qilish zarur:

- Avtomobilni qattiq tekis yuzada to'xtating.
- Dvigatelni o'chiring va o't oldirish kalitini sug'urib oling.
- Halokat yorug'lik signalizatsiyasini va to'xtash tormozini o'chiring. O'tkazmalar dastagini birinchi yoki orqaga yurish holatigi o'rnatig.
- Ogohlantiruvchi uchburchak belgisini qo'ying.

- Almashtirilayotgan g'ildirakka diagonal joylashgan g'ildirak ostiga pona, yog'ochdan yasalgan chorqirra narsa va tosh qo'ying.
- Domkrat g'ildirakni almashtirish uchungina mo'ljallangan.

DIQQAT!

- Hech qachon domkratda ko'tarilgan avtomobilning tagiga kirmang.
- Avtomobil domkratda ko'tarilganda hech ham dvigatelni yoqmag.
- Hech bir kishi domkratda ko'tarilgan avtomobilda qolmasligi kerak.
- Qiya yuzada avtomobilni domkrat bilan ko'tarmang.
- Domkratni almashtirilayotgan g'ildirakning yoniga o'rnatish kerak.
- Birgina domkrat bilan ko'tarilgan avtomobining tagiga yotmang: faqat maxsus avtomobil tagliklaridan foydalaning.

ESLATMA

- Domkrat, domkrat dastasi va boshqa asbob-uskunalar maxsus joyda saqlanishi kerak. Tegishli tarzda qotirilmagan asbob-uskunalar (domkrat, domkrat dastasi) harakatlanayotgan avtomobilda xavf uyg'otishi mumkin.
- G'ildirakning bezak beruvchi plastik qalpoqlarini yuvishda ularning yuzasi tinalmasligi yoki shikastlanmasligi uchun ularni ko'p suv ishlatib gubka yoki yumshoq zamsh matodan foydalanib yuving.

Tartib-taomillar

1. G'ildirak kaliti yordamida g'ildirakdan qalpoqdan oling.
2. G'ildirak kaliti yordamida g'ildirakning har bir boltini bir marta aylantirib bo'shatib chiqing. G'ildirak ko'tarilmagunga qadar g'ildirakdan gayka va boltlarni olmang.

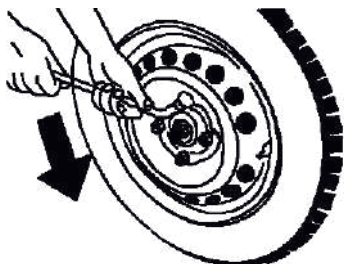

3. Domkratni rasmda ko'rsatilganidek almashtirish lozim bo'lgan g'ildirakning oldingi yoki orqa tarafidan o'rnatib. Domkratning tepa qismi avtomobilga mahkam qotirilmagunga qadar domkratning dastasini soat mili bo'yicha aylantiravering.

⚠️ DIQQAT!

Jarohat olishning oldini olish uchun ushbu avtomobil modeliga mo'ljallangan domkratdan foydalaning. Domkrat yordamida ko'tarish uchun avtomobilning hech bir boshqa qismidan foydalanmang.

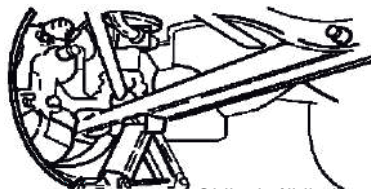

Oldingi g'ildirak

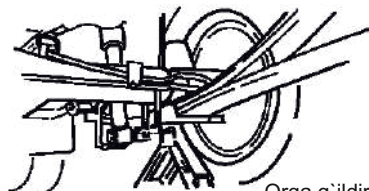

Orqa g'ildirak

4. Domkratning dastasini domkratga o'rnatib va g'ildirak yerdan (taxminan 3 sm) ko'tarilmagunga qadar domkrat dastasini soat mili bo'yicha aylantiravering. Avtomobilni g'ildirak almashtirish uchun zarur bo'lgan balandlikka ko'tarish kerak, undan ortiq ko'tarish mumkin emas. Avtomobilni ko'tarish vaqtida domkrat mustahkam joylashganligiga ishonch hosil qilish kerak, aks holda u avtomobilning tagidan sirpanib chiqib ketishi mumkin.
5. G'ildirak kalitini soat miliga qarshi burab g'ildirak boltlarini bo'shatib va g'ildirakni oling.

6. Ehtiyot g'ildiragini joyiga o'rnatib va g'ildirak boltlarini soat mili bo'yicha burab qotiring.
7. Domkratning dastasini soat miliga qarshi aylantirib avtomobilni yerga tushiring. G'ildirak boltlarini bir-biriga ko'ndalang qilib (1-2-3-4) qotiring.
8. G'ildirak qalpog'ini o'rnatib.

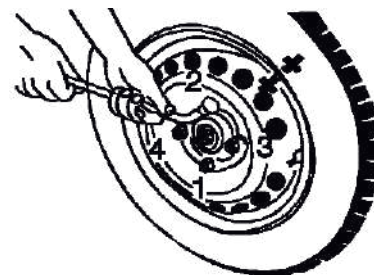

⚠️ OGOHLANTIRISH!

- Tavsiya etilmagan boltlardan foydalanmaslik yoki boltlarni yaxshilab qotirmaslik ularning bo'shab qolishiga olib kelishi mumkin. Tegishli g'ildirak boltlaridan foydalanilayotganligiga ishonch hosil qiling.
- G'ildirakning montaj yuzasidagi zanglagan joylarni yo'qotib.
- G'ildirak boltlariga hech qachon moy surmang.

DVIGATELNI BOSHQA AVTOMOBILNING AKKUMULYATOR BATAREYASIDAN ISHGA TUSHIRISH

Akkumulyator batareyasi elektrsizlanib qolsa, dvigatelni ishga tushirish uchun boshqa avtomobilning akkumulyator batareyasidan foydalanish mumkin.

Quyidagi yo'l-yo'riqlarga rioya qilmaslik akkumulyatorning portlashi, akkumulyator kislotasi va elektr toki (qisqa elektr tutashuvi) ta'siridan kuyish natijasida jarohat yetkazishi yoki mol-mulkka zarar yetkazishi, shuningdek ikkala avtomobilning elektr tizimlariga ziyon yetishi mumkin.

- Olov yoki uchqun yonida akkumulyator batareyasidan foydalanmang.
- Elektrolitning ko'zga, teriga, kiyimga yoki avtomobilning yuzasiga tushishiga yo'l qo'ymang. Elektrolitning tarkibida sulfat kislotasi mavjud bo'lib, u sachrasa jarohat va shikast yetkazishi mumkin.
- Akkumulyator batareyasi yonida ishlayotganda himoya ko'zoynaklarini taqib olish zarur.
- Ikkala avtomobilning akkumulyator batareyalari bir xil nominal kuchlanishga ega ekanligiga ishonch hosil qiling (12V).
- Elektrsizlangan akkumulyator batareyasini qismlarga ajratmang.
- Barcha tashqi elektr toklarini uzib qo'ying.
- Ishga tushirish vaqtida akkumulyator batareyasiga yaqin egilmang.

Bir aloqaning terminali boshqa aloqaning terminaliga tegishiga yo'l qo'ymang.

To'xtash tormozini o'chirib qo'ying. Dastakni neytral holatga o'tkazing (avtomatik transmissiyasi bo'lganda P o'tkazmasini yoqib qo'ying).

Simlarni rasmda ko'rsatilganidek qilib ulang:

1. Birinchi simning qisqichini zaryadlangan batareyaning musbat chiqish joyiga (batareya korpusidagi yoki chiqish joydagi "+" belgisi ko'rsatilgan joyga) ulang.
 2. Ushbu simning boshqa uchini elektrsizlangan akkumulyator batareyasining musbat chiqish joyiga ("+" ko'rsatilgan joyga) ulang.
 3. Ikkinchi simning bir uchi zaryadlangan batareyaning manfiy chiqish joyiga (batareya korpusidagi yoki chiqish joydagi "-" belgisi ko'rsatilgan joyga) ulanadi.
 4. Manfiy simning ikkinchi uchi dvigatelning biror-bir metall kronshteyniga ulanadi. Simni elektrsizlangan akkumulyator batareyasining manfiy chiqish joyiga ulamang!
Ulanish nuqtasi elektrsizlangan batareyadan imkon qadar uzoqroq joylashtirilishi kerak.
- Simlar motor bo'lmasining aylanuvchan detallariga tiqilib qolmaydigan qilib yotqizilishi kerak.

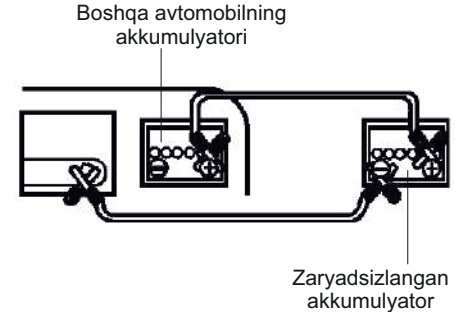

5. Elektrsizlangan batareyani zaryadlash jarayonida avtomobil dvigateli u ishga tushirilayotgan batareyadan ishga tushirilishi mumkin.

Avtomobilni elektrsizlangan akkumulyator batareyasidan ishga tushirishga urinishlar o'rtasidagi oraliq vaqt bir daqiqadan oshmasligi kerak, har bir urinishning davom etishi esa 15 sekunddan oshmasligi kerak. Dvigatel muvaffaqiyatli ishga tushirilgach, avtomobil salt yurish holatida taxminan 3 daqiqa ishlab turishi kerak. Ulangan barcha simlar uzib qo'yilmasligi kerak.

6. Dvigatelni o'chirib, ulashga teskari tartibda ishga tushiruvchi simlarni ehtiyotkorlik bilan uzing.

AVTOMOBILNI SHATAKKA OLISH

⚠ OGOHLANTIRISH!

Dvigatelni boshqa avtomobilning akkumulyator batareyasi yordamida ishga tushirishdan oldin audiotizimni o'chirib qo'yish zarur. Aks holda unga ziyon yetishi mumkin.

Avtomatik o'tkazmalar qutichasi o'rnatilgan avtomobillarni itarish yoki shatakka olish orqali o't oldirish mumkin emas.

Bu o'tkazmalar qutisiga zarar yetkazishi mumkin.

Avtomobilni shatakka olish zarur bo'lganda avtorizatsiyadan o'tkazilgan dilerga yoki maxsus tashish xizmatini ko'rsatuvchiga murojaat qilish zarur.

Transport vositasiga zarar yetkazmalik uchun avtomobilni nosoz detallar bilan buksirga olish taqiqlanadi.

Transport vositasini g'ildirak ko'targichi yordamida buksirga olish:

- Ikkala transport vositasining halokat yorug'lik signalizatsiyasini o'chirib qo'ying.
- O't oldirish kalitini ACC holatiga burang.
- O'tkazmalar qutichasi dastagini neytral holatga o'rnatib. To'xtash tormozini tushirib qo'ying.
- Avtomobilni oldingi g'ildirak ostiga buksirga olish g'ildiragi o'rnatilgandan keyin buksirga olish mumkin.

⚠ OGOHLANTIRISH!

Faqat orqa g'ildiraklarni ko'targan holda shatakka olish mumkin. Aks holda bu o'tkazmalar qutichasiga jiddiy zarar yetkazishi mumkin.

Agar haddan ortiq shikast yetkazilgan bo'lsa yoki avtomobilning orqa g'ildiraklarini yerdan tepaga ko'tarish imkonini bermaydigan boshqa biror-bir sharoitlar yuzaga kelgan bo'lsa, shatakka olish aravasini har doim ulanuvchi (orqa) g'ildiraklar ostiga qo'yish kerak.



Shatakka olish aravachasi

**⚠ OGOHLANTIRISH!**

Avtomobilni zanjir tipidagi uskuna yordamida shatakka olish, g'ildirak ko'targichidan yoki tekis platformali uskunadan foydalanish taqiqlanadi.

**BOTIB QOLGAN AVTOMOBILNI
QO'ZG'ATISH**

Favqulodda hollarda shatakka olish

Evakuator chaqirish imkoniyati bo'lmaganda avtomobil uning oldingi qismi tagida joylashgan ilgak bilan jihozlangan. Ushbu ilgak shatakka oluvchi zanjirga ulashga mo'ljallangan.

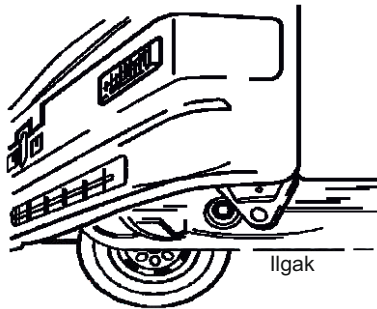

- Avtomobilni shatakka oluvchi zanjir yordamida shatakka olganda.
- Trosni avtomobilning oldingi qismi ostida joylashgan ilgakka yaxshilab ulang.
- Ikkala transport vositasida halokat yorug'lik signalizatsiyasini yoqib qo'ying.
- O'tkazmalar qutichasini neytral holatga o'mating va to'xtash tormozini tushirib qo'ying.
- Rul qotib qolishining oldini olish va stop-signal, klakson va old oynaning oyna tozalagichini yoqish uchun o't oldiruvchi kalit ON holatida bo'lsin.

- Shatakka olinayotgan avtomobilning rulini va tormozini boshqarish uchun unda haydovchi bo'lishi kerak.
- Shatakka olayotgan transport vositasidan chiqayotgan ishlangan gazlar kirmasligi uchun oynalarni yoping va havo olish rejimini havoni qayta sirkulyatsiya qilish rejimiga o'tkazing.
- Yo'lda o'rtacha tezlikda va keskin siltanishlarsiz harakatlaning.

ESLATMA

- To'xtatish uchun tormoz pedalini kuchliroq bosish kerak bo'ladi, chunki tormoz uzatmasi dvigatel yoqiq bo'lganda ishlaydi.
- Rul mexanizmi kuchaytirilgan avtomobillarda rulni boshqarish uchun ko'proq kuch sarflash talab etiladi, chunki bu qurilma dvigatel yoqiq bo'lganda ishlaydi.

⚠ OGOHLANTIRISH!

- Ilgakdan faqat favqulodda vaziyatlarda foydalanish zarur.
- Avtomobilni zanjir yordamida shatakka olishda transport vositasi harakatlanayotganda buksirdan ajratilishi kerak.
- G'ildiraklari, o'tkazmalar qutisi, o'qlari, rul boshqaruvi tizimi va tormozlari buzilgan avtomobilni tros yordamida shatakka olish mumkin emas.

⚠ OGOHLANTIRISH!

Oldingi g'ildiraklarni haddan ortiq aylantiravermang, chunki bu transmissiya komponentlarining buzilishiga va/yoki muddatidan oldin ishdan chiqishiga olib kelishi mumkin.

Qorga, qumga yoki loyga botib qolgan avtomobilni qo'zg'atish uchun o'tkazmalar qutichasining dastagini birinchidan orqaga o'tkazing.

Motorni ortiqcha ishlatmang. Agar avtomobil hali ham botgan joydan qo'zg'almagan bo'lsa, bir yoki ikki daqiqadan so'ng dvigatel qizib ketmasligi va transmissiyaga ziyon yetmasligi uchun dvigatelga dam bering.

TEXNIK XIZMAT KO'RSATISH VAQTIDA EHTIYOTKORLIK CHORA-TADBIRLARI

Baxtsiz hodisalarning oldini olish uchun avtomobilingizga xizmat ko'rsatishda o'ta diqqatli bo'lish talab etiladi.

Quyida avtomobilga texnik xizmat ko'rsatishda qat'iy rioya qilish zarur bo'lgan ayrim ehtiyotkorlik chora-tadbirlari taklif etilmoqda.

Dvigatel qizib turganda hech bir ishini amalga oshirmang.

Har doim dvigatelni o'chirib qo'yib, soviting.

- Avtomobil domkratda ko'tarilganda uning tagiga kirmang. Agar avtomobilning tagida ishlashingiz kerak bo'lsa, xavfsiz avtomobil tirgaklaridan foydalaning.

Yonuvchan materiallarni, olov va uchqunlarni akkumulyator batareyasiga va istalgan yoqilg'i hamda yoqilg'i bilan bog'liq ehtiyot qismlardan uzoq tuting.

- Dvigatel yoqilganda hech qachon akkumulyatorni yoki boshqa tranzistor komponentni ulamang va uzming.
- Batareya kabellarini ulashda ularning qarama-qarshi qutbga egaligiga alohida e'tibor qarating.

Hech qachon musbat kabelni manfiy klemmaga yoki manfiy kabelni musbat klemmaga ulamang.

Batareya, o't oldirish simi va mashina uzatmasida katta tok yoki kuchlanish borligini unutmang. Qisqa elektr tutashuviga yo'l qo'ymang.

- Yopiq makonda, masalan garajda yoki binoda dvigatel ishlatilsa, ushbu yopiq joylar yaxshilab shamollatilishi kerak.

- Ishlatilgan moyni, sovituvchi suyuqlikni va boshqa suyuqliklarni bolalar va uy hayvonlaridan uzoq joyda saqlang.

Bo'sh konteynerlar va moy/suyuqlik solingan idishni maishiy chiqindilar bilan birga axlatga tashlamang. Ularni utilitatsiya qilishda faqat chiqindilarni utilitatsiya qilish uchun ruxsat berilgan mahalliy vositalardan foydalanish zarur.

- Agar dvigatel ishlab turganda kapotning ostida ishlash zarur bo'lsa, o'tkazmalar qutichasi dastagini neytral holatga o'tkazing va to'xtash tormozini yaxshilab qotiring. Agar ushbu ehtiyot choralarini ko'rilmasa, transport vositasi to'satdan yurib ketishi mumkin.

- Kapotning ostida ishlashdan avval jarohatlanishning oldini olish uchun har doim, agar yo'l-yo'riqlarda boshqa narsa ko'rsatilmagan bo'lsa, dvigatelni o'chirib, kalitni sug'urib qo'ying. Agar kapotning ostida, dvigaletning yoki sovituvchi ventilyatorning yonida ishlayotgan vaqtda dvigatelni yoqish kerak bo'lsa, yoningizda bo'yinbog' va ro'molcha kabi matolar bo'lmasligi kerak.

Bunday narsalar aylanayotgan qismlarga tugilib qolishi hamda jarohatga va avtomobilning shikastlanishiga olib kelishi mumkin. Shuningdek xavfsizlik maqsadida soat, braslet va uzuklarni yechib qo'ying.

Xavfsizlik bo'yicha eslatma

Sovituvchi ventilyator jarohat yetkazmasligi uchun dvigatel o'chirib qo'yilishi kerak.

Shuningdek dvigatel yoqilib tursa, tok o'tkazuvchi qismlarga teginish ham juda xavflidir, chunki o't oldirishning aloqasiz tizimida an'anaviy tizimlardan ko'ra quvvat kuchiroq bo'ladi.

Haydovchining nazorat ro'yxati

Quyidagi tekshiruvlar safardan oldin avtomobildan xavfsiz va ishonchli foydalanish maqsadida o'tkaziladi.

Tashqaridan

1. Shinalar tarangligi va shikastlanmaganligini tekshiring.
2. G'ildirak gaykalari mahkam qotirilganligini tekshiring.
3. Chiroqlarni tekshiring.
4. Moy, suv, yoqilg'i va tormoz suyuqligi oqmayotganligini tekshiring.

DVIGATEL BO'LMASI

Avtomobilning ichkarisida

1. Rul g'ildiragining ishlashini va lyuftini tekshiring.
2. To'xtash tormozi dastagining ishlashini tekshiring.
3. Ovoz signali, oyna tozalagichlar va burilishda yoqiladigan signallarning ishlashini tekshiring.
4. Asbobl va indikatorlar ishlashini tekshiring.
5. Bakdagi yoqilg'i baki darajasini tekshiring.
7. Orqani ko'rsatuvchi oynalar holatini tekshiring.
8. Eshiklarni yopib qo'yuvchi mexanizm ishlashini tekshiring.
9. Ulovchi mexanizm va tormoz pedalining bemalol harakatlanishini, balandligini va ishlashini tekshiring.

Motor bo'limasida

1. Dvigateldagi moy darajasini tekshiring.
2. Simli kamar tortilishini tekshiring.
3. Kengaytiruvchi sig'imdagi sovituvchi suyuqlik darajasini tekshiring.
4. Oyna tozalagich eritma darajasini tekshiring.
5. Akkumulyator holatini tekshiring.
6. Rezervuardagi tormoz suyuqligi darajasini tekshiring.

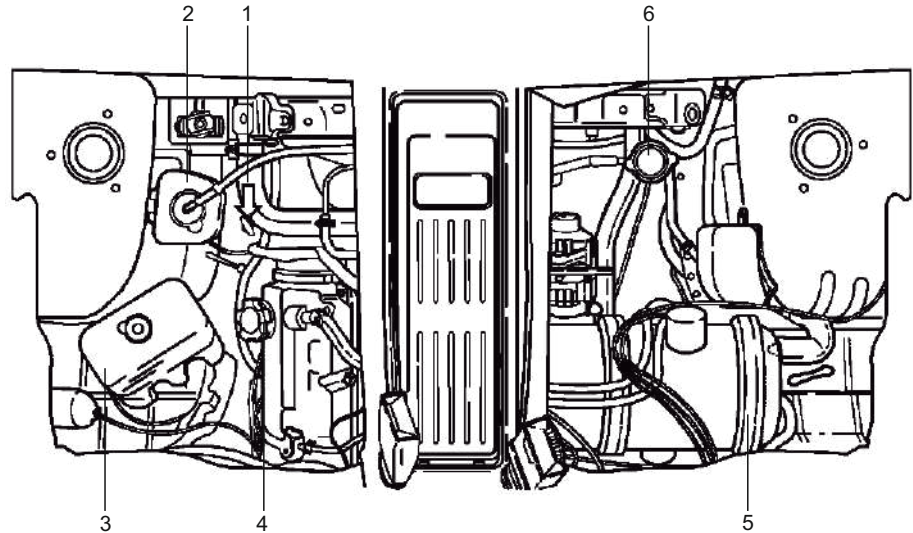

1. Dvigateldagi moy darajasi ko'rsatkichi
2. Sovituvchi suyuqlik idishi
3. Yon tarafdagi oynani yuvuvchi suyuqlik
4. Motor moyining bo'g'zi
5. Havo filtri
6. Radiator qopqog'i

⚠️ DIQQAT!

Sovituvchi ventilyator jarohat yetkazmasligi uchun dvigatel o'chirib qo'yilishi kerak.

MOY VA SUYUQLIKLAR**Motor moyi****Motor moyini va moy filtrinı almashtirish**

Motor moyi vaqt oralig'i va bosib o'tgan masofa oralig'iga qarab almashtiriladi, chunki moy nafaqat dvigatelning ishlashi natijasida, balki eskirishi sababli ham o'z xususiyatlarini yo'qotadi.

Favqulodda sharoitlarda, masalan, sovuq havoda tez-tez ishga tushirilsa yoki avtomobildan ko'pincha shaharda foydalanilsa va tez-tez to'xtab boshqarilsa, dvigatelning motor moyi va moy filtri texnik xizmat ko'rsatishning tavsiya etilgan jadvali bo'yicha emas, balki undan qisqaroq vaqt ichida almashtirilishi kerak.

Dvigatel moy filtrinı elementlarini motor moyi bilan bir vaqtda almashtirish zarur.

Texnik xizmat ko'rsatish intervali	Hajmi
Har 10000 kilometrda yoki 6 oyda almashtirish (Biroq, og'ir sharoitlarda har 5000 km yoki 3 oyda)	2,7 litr (shu jumladan moy filtri)

Og'ir sharoitlar

- Ko'pincha 6 kilometrdan kamroq masofaga qatnash.
- Tashqaridagi harorat noldan past bo'lganda avtomobilni boshqarish va ko'pincha 16 kilometrdan kamroq masofaga qatnash.
- Ko'pincha uzoq vaqt salt yurish va/yoki past tezlikda, «stop-and-go» (tez-tez to'xtab) yurish.
- Chang joylarda harakatlanish.

Tekshirish tartib-taomili

Moy o'lchaydigan asborni sug'urib oling, uni artib joyiga qo'ying.

Uni qaytadan sug'urib olib, moy darajasi maksimal va minimal daraja o'rtasida bo'lishini tekshirib ko'ring. Shuningdek moy o'lchaydigan asbob tayoqchasidagi moyning ifloslanganligini tekshiring.

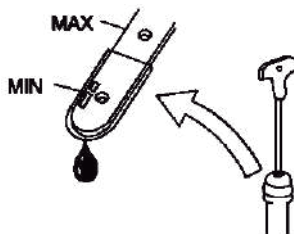

Moy asbobning «maks» darajasidan yuqori bo'lmasligi kerak. Bu haddan ortiq moy sarflanishiga, o't oldirish shamlarining ifloslanishiga va ortiqcha uglerod qoldig'ining hosil bo'lishiga olib keladi.

Moy quyishda moy almashtirishda foydalanilgan moyning texnik xususiyatlariga ega moydan foydalanish zarur.

⚠ OGOHLANTIRISH!

Dvigateldagi moy darajasini tekis yuzada turgan avtomobilda (dvigatelni ishga tushirishdan oldin) tekshirib ko'rish zarur. Agar dvigatel ishlab turgan bo'lsa, dvigatelni to'xtating va tekshirishdan oldin moy cho'kishi uchun 5 daqiqa kutib turing.

⚠ DIQQAT!

Qayta ishlangan motor moyi bilan uzoq vaqt va tez-tez aloqaga kirishish jiddiy teri kasalliklariga, shu jumladan dermatit va saratonga chalanishiga sabab bo'lishi mumkin. Motor moyi bilan ortiqcha aloqada bo'lmang va shundan keyin qo'lingizni yaxshilab yuvib tashlang.

Qayta ishlangan moyni bolalar qo'li yetmaydigan joyda saqlang. Bo'sh konteynerlarni va avval qayta ishlangan

⚠️ DIQQAT!

moy/suyuqlik solingan idishni maishiy chiqindilar bilan birga axlatga tashlamang. Ularni utilitatsiya qilishda faqat chiqindilarni utilitatsiya qilish uchun ruxsat berilgan mahalliy vositalardan foydalaning.

Sovituvchi suyuqlik darajasi

Sovitish tizimi etilenglikoldan hosil qilingan sovituvchi suyuqlik bilan to'ldiriladi. Konsentratsiyasi to'g'ri sovituvchi suyuqlikdan foydalanish isitish va sovitish tizimining chirishdan va muzlashidan ishonchli himoya qiladi. demak, uni hatto yozda ham oddiy suv bilan almashtirib bo'lmaydi. Sovituvchi suyuqlik darajasi sovuq dvigatelda sovituvchi suyuqlikning sig'imidagi «Past» va «To'liq» belgilari o'rtasida joylashgan bo'lishi kerak. Daraja dvigatelning ishlaganda ko'tariladi va dvigatel soviganda yana pasayadi. Agar daraja «Past» belgisidan pasayib ketsa, muzlash va chirishdan himoya qilish uchun yetarli miqdorda etilenglikolli antifriz va suv aralashmasini (50/50) quyish zarur.

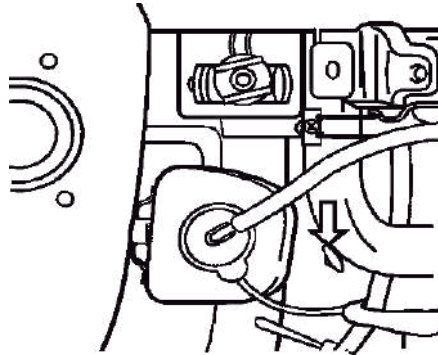

Sovituvchi suyuqlikni almashtirish

Texnik xizmat ko'rsatish intervali	Hajmi
Har 40000 km yoki 2 yil	4,0 litr (antifriz: 2,0 litr, suv: 2,0 litr)

Qizib ketish

Agar dvigatel sovituvchi suyuqligi haroratining datchigi qizib ketganlik haqida xabar qilsa yoki sizda dvigatel qizib ketishi mumkinligiga asosingiz bo'lsa, avtomobilni qulay joyga to'xtatish zarur. Konditsioner o'chirilgan bo'lishi kerak.

Dvigatelni salt yurish holatida bir necha daqiqa qoldiring va ventilyator ishlashini tekshirib ko'ring.

Agar ventilyator ishlamayotgan bo'lsa, dvigatelni o'chiring va darhol Kompaniyaning rasmiy dileriga murojaat qiling. Agar motor bo'lmasidan bug' chiqayotgan bo'lsa, dvigatelni to'xtating. So'ngra dvigatelni ishga tushirmay o't oldirish kalitini burang. Ventilyator dvigatelni sovita boshlaydi.

Bug' dvigateldan chiqishni to'xtatgandan keyingina o'rindiqli oling va dvigatel sovimagunga qadar uni o'chiq holda qoldiring.

Agar ventilyator ishlayotgan bo'lsa, biroq harorat pasaymayotgan bo'lsa, dvigatelni to'xtating va uning sovishiga imkon bering.

Shundan keyin sovituvchi suyuqlik darajasini tekshirib ko'ring. Agar u past bo'lsa, radiatorning shlanglari va qisqa quvurlarida, isitgichning shlanglari va qisqa quvurlarida, radiatora, suv nasosida teshik yo'qligini, hech narsa sizib chiqmayotganini tekshiring.

Teshik yoki boshqa shikastlangan joy aniqlansa yoxud sovituvchi suyuqlik oqib ketayotgan bo'lsa, ushbu nosozliklar bartaraf etilmagunga qadar dvigatelni yoqmag.

Darhol dilerga murojaat qiling.

⚠️ DIQQAT!

Dvigatel va radiator sovimagunga qadar kengaytiruvchi sig'imining qopqog'ini olmang. Suyuqlik va bug' yuqori haroratda bosim ostida fontan bo'lib otilib chiqishi mumkin, bu esa jiddiy jarohatga sabab bo'lishi mumkin.

Antifrizning teriga yoki ko'zga sachrashiga yo'l qo'ymang. Teri yoki ko'zga sachrasa, zarar yetgan tana a'zosini ko'p suv ishlatib yuvib tashlang va achishsa, shifokorga murojaat qiling.

⚠️ OGOHLANTIRISH!**OSHIRIB QUYMANG.**

Sovituvchi aralashmada faqat mayin (minerallashtirilmagan) suvdan foydalaning. Avtomobil dvigateli alyuminiy detallardan iborat hamda uni chirishdan va muzlashdan himoya qilish uchun etilenglikolli sovituvchi suyuqlikdan foydalaning.

Spirt va metan antifrizdan FOYDALANMANG va yuqorida qayd etilgan sovituvchi suyuqlik bilan aralashmang.

Tez-tez sovituvchi suyuqlik almashtirilaversa, sovitish tizimini tekshirish uchun avtorizatsiyadan o'tgan dilerga murojaat qiling.

Mexanik o'tkazmalar qutisidagi suyuqlik darajasi

Dvigatel o'chirilgandan keyin bir necha vaqt moybanida suyuqlik darajasini tekshiring. Avtomobil tekis yuzada ekanligiga ishonch hosil qiling.

Transmissiya suyuqligini quyilishi uchun teshik qopqog'ini oling va barmog'ingizni tuynuk ichiga kiriting.

Suyuqlik darajasi qopqoq uchun mo'ljallangan teshikning pastki chekkasiga yetishi kerak.

Agar suyuqlik darajasi past bo'lsa, transmissiya suyuqligini qopqoq uchun mo'ljallangan teshikning pastki chekkasiga etmagunga qadar quyung.

Moy kartasida ko'rsatilganidek faqat tavsiya etilgan suyuqlikdan foydalaning.

Texnik xizmat ko'rsatish intervali	Hajmi
Har 40000 kilometrda yoki 2 yilda almashtirish	5 ta tezlik: 1,2 litr

⚠️ DIQQAT!

Avtomobil harakatga keltirilgandan keyin transmissiya suyuqligining harorati kuydiradigan darajada yuqori bo'lishi mumkin. Transmissiya suyuqligini qo'lda tekshirishdan avval suyuqlik va teshik qopqog'i sovuq ekanligiga ishonch hosil qilish kerak.

Differensial suyuqligi**Differensial suyuqligini almashtirish**

Orqa ko'prik karterining pastki qismidagi qopqoqni olib, differensial suyuqligini quyung. Ushbu suyuqlikni qopqoq uchun mo'ljallangan teshikning pastki chekkasigacha to'ldiring.

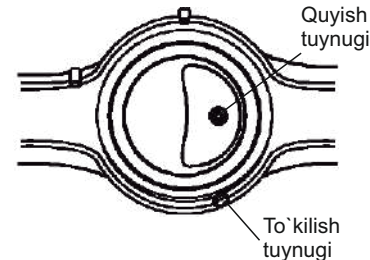

Moy kartasida ko'rsatilganidek faqat tavsiya etilgan suyuqlikdan foydalaning.

Texnik xizmat ko'rsatish intervali

Har 40000 kilometrda yoki 2 yilda almashtirish

⚠️ DIQQAT!

Avval qayta ishlangan moy/suyuqlik solingan bo'sh konteynerlarni va idishni maishiy chiqindilar bilan birga axlatga tashlamang. Ularni utilizatsiya qilishda faqat chiqindilarni utilizatsiya qilish uchun ruxsat berilgan mahalliy vositalardan foydalaning.

Tormoz suyuqligi

Tormoz suyuqligi gidroskopikdir, ya'ni u suvni shimib oladi. Tormoz suyuqligidagi ortiqcha namlik gidravlik tormoz tizimining xavfsizligiga salbiy ta'sir ko'rsatishi mumkin.

Shu sababli ushbu qo'llanmada ko'rsatilgan moy almashtirish jadvaliga rioya qiling. Shuningdek tormoz suyuqligi zaharlidir va avtomobilning lak-bo'yoq qoplamasiga zarar yetkazishi mumkin.

Tormoz suyuqligi baki asboblar panelining eng chekka tarafida (asboblar panelining ichkarisida) joylashgan. Tormoz suyuqligi bakini haydovchining eshigini ochib ko'rish mumkin.



Konteynerdagi suyuqlik darajasi XAVF darajasida, MAKS belgisidan yuqorida yoki MIN belgisidan past bo'lishligi kerak. Faqat ko'rsatilgan tormoz suyuqligini quyish mumkin. Qopqoq olingach, MAKS belgisigacha to'ldirib va qopqoqni qotirib yoping. Suyuqlikning past darajasi tormoz tizimidan suyuqlik oqayotganligini anglatishi mumkin. Yaqinroqda joylashgan avtorizatsiyadan o'tkazilgan dilerlarning huzurida tizimni tekshiruvdan o'tkazing.

Texnik xizmat ko'rsatish intervali	Hajmi
Har 40000 kilometrda yoki 2 yilda almashtirish	0,33 litr

⚠️ OGOHLANTIRISH!

Agar harakatlanish vaqtida stop-signal indikatoriy yonsa, suyuqlikka mo'ljallangan idish tormoz suyuqligining tavsiya etilgan darajasigaacha to'ldirilishi kerak. Ortiqcha tormoz suyuqligi dvigatelning buzilishiga sabab bo'lishi mumkin.

⚠️ DIQQAT!

Tormoz suyuqligining teriga yoki ko'zga sachrashiga yo'l qo'ymang. Teri yoki ko'zga sachrasa, zarar yetgan tana a'zosini ko'p suv ishlatib yuvib tashlang va achishsa, shifokorga murojaat qiling. Tormoz suyuqligi lak-bo'yoq qoplamasiga zarar yetkazishi mumkin. Bo'yalgan qoplamaga sachrasa yoki oqib ketsa, uni toza suv bilan darhol yuving yoki ho'l gubka bilan olib tashlang.

⚠️ DIQQAT!

Bo'sh konteynerlarni va avval qayta ishlangan moy/suyuqlik solingan idishni maishiy chiqindilar bilan birga axlatga tashlamang. Ularni utilizatsiya qilishda faqat chiqindilarni utilizatsiya qilish uchun ruxsat berilgan mahalliy vositalardan foydalaning.

ISSIQ HAVO KLAPANI DASTAGI

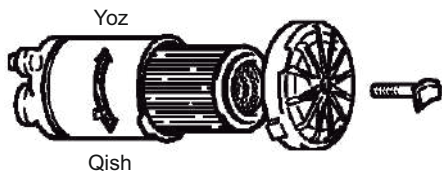

Issiq havo klapani dastagi havo filtrining korpusida joylashgan.

Dvigatel samaradorligini oshirish maqsadida ushbu dastakni quyidagi jadvalda ko'rsatilganidek atrof muhit haroratiga muvofiq to'g'ri holatga o'rnatish.

Atmosfera harorati	Dastak holati
15°C dan yuqori	Yoz
15°C dan past	Qish

HAVO TOZALAGICH

Agar avtomobildan juda chang yoki qumli mintaqalarda foydalanilayotgan bo'lsa, havo tozalagichni nisbatan tezroq almashtirish lozim. Iflos bo'lib ketsa, filtrlovchi elementni changlarni chiqarib tashlang.

Havo filtri korpusining ichki qismini tozalang va ho'l mato bilan yopib qo'ying.

Havo filtrini unga oddiy havo oqimiga qarshi yo'nalishda qisilgan havo yuborib tozalang.

Avtomobildan havo filtrisiz foydalanmang.

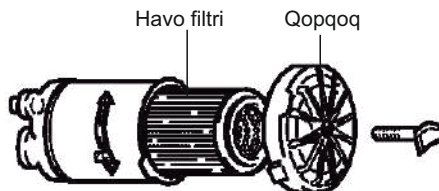

⚠ OGOHLANTIRISH!

Havo filtrini olib tashlamang. Avtomobilni ta'mirlash yoki unga texnik xizmat ko'rsatish vaqtida uni olib turish zarur bo'lgan hollar bundan mustasno.

UZATMA TASMASI

Vaqtinchalik tok generatorining sozligi tasmaning tegishli holatiga va to'g'ri cho'zilganligiga bog'liq.

Agar tasma buzilgan bo'lsa, yorilgan bo'lsa yoki yirtilgan bo'lsa, uni almashtirish lozim. Tasmani tekshirib ko'rish uchun bosh barmoq bilan tasmani harakatga keltiruvchi g'ildiraklar o'rtasini (taxminan 10 kg kuch ishlatib) bosing va bukilishini tekshiring.

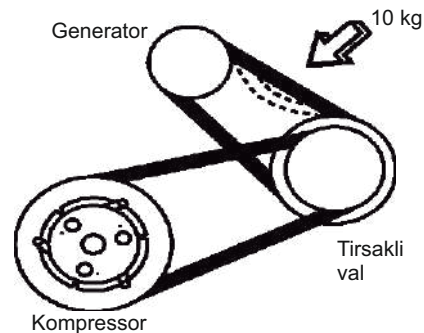

Osilib turishi

Yangisi: 7-11 mm
Eskisi: 9-11 mm

⚠ DIQQAT!

Tasma osilib turganligini tekshirishdan oldin xavfsizlik maqsadida kalitni o't oldirish qulifidan sug'urib olib qo'ying.

O'T OLDIRISH SVECHALARI

Vaqti-vaqti bilan o't oldirish svechalarida uglerod qoldiqlari yo'qligini tekshirib ko'rish zarur. O't oldirish svechada uglerodning to'planib qolishi ancha kuchli uchqun hosil bo'lishiga to'sqinlik qiladi. Zarur bo'lsa elektrodni yupqa sim cho'tkalar yordamida tozalang va izolyatoridagi uglerod qoldiqlarini kichkina egov yordamida ehtiyotkorlik bilan qirib tashlang. O't oldirish svechalariga qisilgan havo yuboriladi, yuqoridagi izolyator esa artib tashlanadi. Uchqunli oraliq 0,7-0,8 mm o'lchamga moslab to'g'rilanadi.

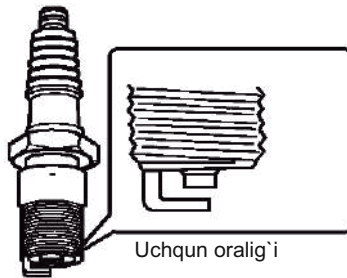

O'ziga xoslik	RNIICY
Texnik xizmat ko'rsatish intervali	Har 20000 kilometrda yoki 1 yilda almashtirish

O't oldirish svechalarini almashtirish

1. Har bir o't oldirish svechasining tagidagi kirlarni tozalang.
2. G'ilofini tortib o't oldirish svechasining kabelini bo'shating, shundan so'ng svechalarni uning kaliti yordamida chiqaring.
3. Har bir yangi svechani imkon qadar qo'lda o'rnatang. Zarur bo'lganda kengaytirish uchun svechani kalitidan foydalanishingiz mumkin; agar svecha silliq aylanmasa, uni chiqarib oling va o't oldirish svechadagi rezba silindr qalpog'idagi rezbaga mustahkam ilinishi uchun yana bir marta urinib ko'ring.
4. Svechani uning kaliti bilan chiqarib oling. Ortiqcha tortmang.
5. O't oldirish svechalari to'g'ri tartibda o'rnatilgan bo'lishi kerak. Har bir svechani tepasiga g'ilof yoping.

⚠ DIQQAT!

O't oldirish svechalari qaynoq bo'lishi mumkin. Ehtiyotsizlik bilan muomalada bo'lish kuyishga sabab bo'lishi mumkin.

⚠ OGOHLANTIRISH!

- O't oldirish svechalari mahkam qotirilishi lozim, biroq juda ham qattiq qotirilmasligi kerak. Juda bo'sh svechalar qizib ketishi va dvigatelga zarar yetkazishi mumkin; juda qisib qotirilgan svechalar silindr qalpog'idagi rezbaga shikast yetkazishi mumkin.
- Ko'ndalang gayka kaliti svechani tepasidan o'tayotganiga ishonch hosil qiling.
- Svechalarni Kompaniya tomonidan tavsiya etilgan svechalargagina almashtiring. Boshqa o't oldirish svechalaridan foydalanish samaradorlikning pasayishiga, radio shovqinlarga yoki dvigatelning buzilishiga sabab bo'lishi mumkin.
- Issiqlik diapazoni noto'g'ri bo'lgan yoki rezba hajmi noto'g'ri bo'lgan o't oldirish svechalaridan foydalanmang.
- O't oldirish kabellarini uzishda kabeldan emas, balki g'ilofdan torting. Kabelni tortish uning buzilishiga sabab bo'lishi mumkin.
- O't oldirish svechalarini o'rnatishda ularni rezbaga zarar yetkazmaslik uchun barmoqlar bilan burang.
- Svechalar olib tashlangandan keyin svechalarga mo'ljallangan tuynuklar orqal dvigatelga kir tushirmang.

OLD OYNA YUVGICHINING SUYUQLIGI

Sig'im rasmda ko'rsatilganidek motor bo'lmasida joylashgan.



Old oyna yuvgichining ko'rsatilgan eritmasidan foydalaning.

⚠ OGOHLANTIRISH!

Radiator antifrizidan oynayuvgich eritmasi sifatida foydalanmang. Bu bo'yoqqa ziyon yetkazadi.

Yuvishga mo'ljallangan suyuqliksiz avtomobilni boshqarish xavfli bo'lishi mumkin. Oynayuvgich suyuqligining darajasini muntazam tekshirish zarur.

Oynayuvgich suyuqligini suv bilan aralashmang.

Undagi mayda zarralar tizimga tiqilib qolishi mumkin.

Suyuqlik idishining to'rtidan uch qisminigina to'ldiring. Bunda u sovuq bo'lishi zarur. Bu kengayish uchun makon yaratib beradi. Kengaysa bakka ziyon yetishi mumkin.

OYNATUZALAGICHLAR

To'g'ri ishlaydigan oynatozalagichlar avtomobilni xavfsiz boshqarish va yo'lni aniq ko'rish uchun zarurdir.



Vahti-vahti bilan oynatozalagichlarning cho'tkalarini tekshirib turing.

Qotib qolgan, sinuvchan yoki yeyilib ketgan cho'tkalarni yangisiga almashtiring.

Har qanday oynadan silikon izlarini dog' qoldirmay olib tashlash usuli yo'q bo'lganligi tufayli avtomobilning istalgan oynasini tozalash uchun sayqal beruvchi moddalardan foydalanmang. Uning tarkibida silikon mavjud bo'ladi, natijada tilim-tilim izlar paydo bo'ladi, bu esa yo'lni yaxshi ko'rsatmaydi.

Oynalarning yoki oynatozalagich cho'tkalarining begona narsalar bilan ifloslanishi oynatozalagichlar samaradorligini pasaytirishi mumkin. Agar cho'tkalar oynalarni lozim darajada tozalamasa, shisha va oynalarni yaxshi tozalovchi vosita yordamida yoki yumshoq yuvuvchi vosita yordamida tozalang hamda toza suv bilan yaxshilab yuvib tashlang. Zarur bo'lsa buni takrorlang.

Cho'tkani almashtirish uchun fiksatorni bosing va cho'tkani dastakdan torting. Oynatozalagichning yangi cho'tkasini dastakka kiriting.

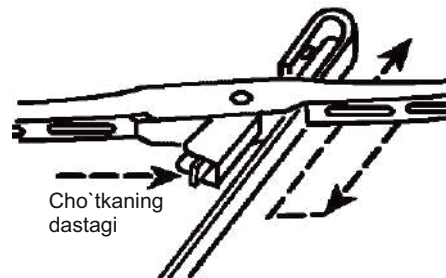

⚠ OGOHLANTIRISH!

Oynatozalagichlar dastaklariga yoki boshqa qismlarga shikast yetkazmaslik maqsadida oynatozalagichlarni qo'lda surmang.

Oynatozalagichlar shikastlanishining oldini olish maqsadida ularga benzin, kerosin, bo'yoqlarga mo'ljallangan suyuqligich yoki boshqa eritgichlarni surmang va bularni oynatozalagichlar oldida ishlatmang.

Ma'lumki, avtomatik avtomoykalarda qo'llaniladigan qaynoq mum oynalarning tozalanishiga ta'sir ko'rsatadi.

BATAREYALARGA XIZMAT KO'SRATISH

Avtomobil xizmat ko'rsatishni talab qilmaydigan, qopqoqlari yo'q bo'lgan (MF) batareyalar bilan jihozlangan.

Unga vaqti-vaqti xizmat ko'rsatish shart emas. Akkumulyator batareyasining qisqichi dvigatel to'xtagandan keyin uzilishi kerak.

Akkumulyator qisqichlari chirimaganligini (oq yoki ko'k zang qatlami) yo'qligini tekshiring. Uni ketqazish uchun qisqichga osh sodasi va suv seping. Shundan so'ng ko'pik paydo bo'ladi va rangi jigarrannga o'zgaradi. Bu jarayon to'xtagandan keyin toza suv bilan yuvib tashlang. Batareyani mato yoki qog'oz bilan arting.

Ulanishlarni texnik vazelin bilan qoplash ehtimoli mavjud yemirilishlarning oldini oladi.

Agar qisqichlar qattiq zanglagan bo'lsa, ularni osh sodasi va suv bilan tozalash zarur.

Gayka kaliti yordamida kabellarni bo'shating va zanjirlardan olib tashlang. Har doim manfiy (-) kabelni birinchi bo'lib uzing va uni oxirgi bo'lib ulang. Akkumulyator batareyasi qisqichlarini kontaktlarni tozalashga mo'ljallangan asbob yoki simli cho'tka yordamida tozalang.

Kabellarni qaytadan ulang va torting, so'ngra qisqichlarga texnik vazelin surting.

Batareyaga xizmat ko'rsatishni yaxshilash uchun quyidagi harakatlarni bajaring.

1. Batareya mahkam qotirilgan bo'lsin.
2. Batareyaning tepa qismini toza va quruq saqlang.
3. Qisqich va birikmalar toza va cho'ziq bo'lishi hamda ularga texnik vazelin yoki qisqich moyi surtilgan bo'lishi kerak.
4. Agar avtomobildan uzoq vaqt mobaynida foydalanilmasa, kabellarni uzib qo'ying hamda batareyani har olti haftada zaryadlang.

⚠️ DIQQAT!

- Tutatilgan sigaretalarni yoki yonayotgan gugurtlarni batareyadan uzoqda tuting. Ancha qaynoq gaz hisoblangan vodorod har doim ozuqa elementlarida mavjud.
- Elektrolit ko'zga, teriga va kiyimga yoki bo'yalgan qoplamaga sachrashiga yo'l qo'ymang. U sulfat kislotadir.

⚠️ DIQQAT!

Foydalanilgan batareyalar tarkibida sulfat kislota va qo'rg'oshin mavjud. Hech bir holatda ular maishiy chiqindilar bilan birga utilizatsiya qilinmasligi kerak. Ularni utilizatsiya qilish uchun chiqindilarni utilizatsiya qilishning ruxsat etilgan mahalliy vositalaridan foydalaning.

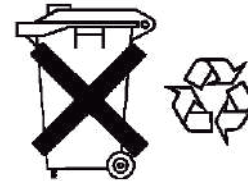

ULOVCHI MEXANIZM PEDALI**Pedal bemalol ishlayotganligini tekshirish**

Ulovchi mexanizm qarshilik ko'rsatgunga qadar pedalni qo'l bilan bosing; texnik xususiyatlar doirasida bemalol harakatlanishiga ishonch hosil qiling. Agar ko'rsatilgandan ko'proq bosilsa yoki kamroq bosilsa, avtorizatsiyadan o'tkazilgan diler huzurida ulovchi mexanizmi yoki tortilishini to'g'rilating.

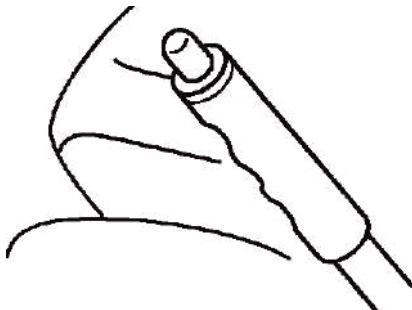

Ulovchi mexanizm pedalining erkin harakatlanishi	20-30 mm
--	----------

TO'XTASH TORMOZI

To'xtash tormozini to'liq bosing va chiq-chiq etishini sanab uning harakatlanishini tekshirib ko'ring.

Bundan tashqari, to'xtash tormozi avtomobilni ancha qiya joyda mahkam ushlab turishi kerak. Agar chiq-chiq etgan ovoz ko'rsatilganidan ko'p yoki kam bo'lsa, to'xtash tormozini avtorizatsiyadan o'tkazilgan dilerda sozlash zarur.

Harakatlanishi	20 kg bosilganda 3-8 ta chiq-chiq etadi
----------------	---

TORMOZ PEDALI**Pedalning bemalol harakatlanishini tekshirish**

Dvigatelni o'chiring va tormoz tizimidagi bo'shliqni to'ldirish uchun tormoz pedalini bir necha marta bosing. Tormoz pedalini qo'lda ehtiyotkorlik bilan bosing va u kichik qarshilik ko'rsatgunga qadar harakatlangan masofani o'lchang.

Agar ko'rsatilganidan ko'proq yoki kamroq bosilsa, tormozni avtorizatsiyadan o'tkazilgan dilerning huzurida to'g'rilatish kerak.

Tormoz pedalining bemalol harakatlanishi	1-8 mm
--	--------

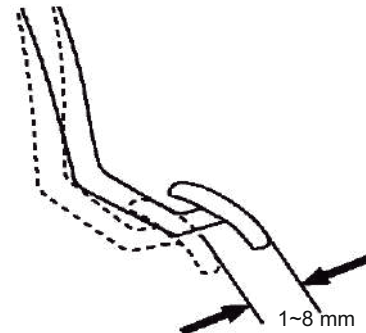
**Pedal tirqishini tekshirish**

Dvigatelni ishga tushiring hamda tormoz pedali bemalol harakatlanayotganini va tegishli tirqish mavjudligini tekshiring.

1. Dvigatelni ishga tushirishdan avval to'xtash tormozini tiralgunga qadar yoqing va

G'ILDIRAK VA SHINALAR

- o'tkazmalar dastagini neytral holatga o'tkazing.
- 2. Dvigatelni ishga tushiring.
- 3. Tormoz tizimidagi bo'shliqni to'ldirish uchun tormoz pedalini bir necha marta bosing.
- 4. Tormoz pedali taxminan 30 kg kuch bilan bosilganda u va pol o'rtasidagi tirqishni o'lchang.

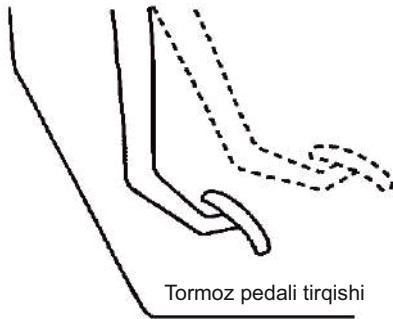

Tirqish tormoz pedalining ustki qismining tepa yuzasining markazi va gilam yozilmagan pol o'rtasida o'lchanadi.

Agar u 75 millimetrdan kamroq bo'lsa, tormozni avtorizatsiyadan o'tkazilgan dilerning huzurida tekshirirish yoki zarur bo'lsa, ta'mirlash zarur.

Tormoz pedali tirqishi	75 mm yoki undan ko'proq
------------------------	--------------------------

⚠ DIQQAT!

Dvigatelni ishga tushirishdan avval to'xtash tormozini tiralgunga qadar torting va o'tkazmalar dastagini neytral holatga o'tkazing. Agar ushbu ehtiyot chorolari ko'rilmasa, transport vositasi to'satdan harakatga kelishi mumkin.

Haydovchi avtomobilni qulay boshqarishini va xavfsizligini ta'minlash hamda shinalar uzoq vaqt xizmat ko'rsatishi uchun ularda belgilangan bosimni saqlash zarur.

Hech bo'lmasa har 14 soatdan keyin va har bir uzoq safardan oldin shinalardagi, shu jumladan ehtiyot shinalaridagi bosimni tekshirish zarur. Shinalar sovuq holda bosimning aniq manometri yordamida tekshiriladi.

Shinalardagi noto'g'ri bosim shinalarning eskirishini tezlashtiradi va avtomobilning xavfsizligiga va boshqarilishiga hamda qulayligiga ta'sir ko'rsatadi.

Avtomobilni intensiv boshqarish chog'ida shinalar qizib ketsa, shinalardagi ortiqcha bosimni pasaytirmang.

Bosim tekshirilgach qalpoqchalarni mahkam qotiring.

	Damas		Labo	
	Old	Orqa	Old	Orqa
155R12LT	2,0 (28)	2,2 (31)	2,0 (28)	2,4 (34)
5,00-12-6PR	-	-	2,0 (28)	2,0 (28)



Shinalar holati

Toshlarning o'tkir qirralari ta'siri shinalarga yashirin zarar yetkazishi mumkin. Bunday zararlar ancha keyin sezilib qoladi (yuqori tezlikda baxtsiz hodisa yuz berishi mumkin), shu sababli qirrali joylarda sekin va agar zarur bo'lsa to'g'ri burchak ostida harakatlanish lozim. Vaqti-vaqti bilan shinalarning eskirmaganligini, protektor chuqurligini va sezilarli zarar yo'qligini tekshiring.

Shinalar protektor chuqurligi 1,6 millimetrdan kam bo'lsa, almashtirilishi kerak.



Haddan ortiq eskirgan bo'lsa, yurishini va rulda boshqarilishini tekshirish uchun avtorizatsiyadan o'tkazilgan dilerga yoki avtorizatsiyadan o'tkazilgan xizmat ko'rsatish stansiyasiga murojaat qiling.

Agar ko'p yurilgandan keyin oldingi shinalar orqadagi shinalarga nisbatan ko'proq eskirgan bo'lsa, ikkala oldingi shinalarni orqadagi shinalarga almashtirish tavsiya etiladi.

Oldingi shinalardagi chuqurroq protektor xavfsizlikni ko'proq ta'minlab beradi.

ESLATMA

Shinalar eskirishi bilan suvda sirpanib ketish xavfi ortadi.

Yangi shinalarni o'rnatish

Bitta to'plamdagi shinalarni o'rnatish. Har bir o'qqa bir juft rusumdagi shinalar o'rnatiladi.

Shinalarning aylanishi

Shinalar bir tekisda eskirishi va shinalarning xizmat muddatini uzaytirish maqsadida har 5000 kilometrda shinalar ag'darib tekshirib ko'ring. Shinani ag'darib, shinalardagi bosimni to'g'rilang va g'ildirak gaykalari tegishli tarzda qotirilganligiga ishonch hosil qiling.

Diagonal va radial joylashgan shinalarni almashtirmang.

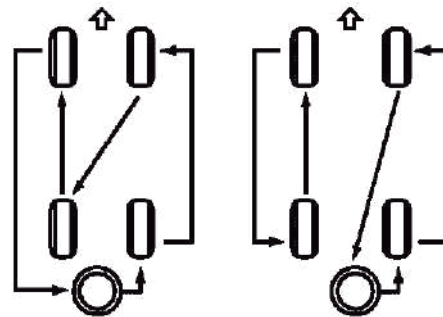

ELEKTRIK TIZIM

Eruvchan saqlagichlar qutichasining qopqog'i

Saqlagichlar bloki rul ustunchasining chap tarafidagi asboblari paneli ostida joylashgan.

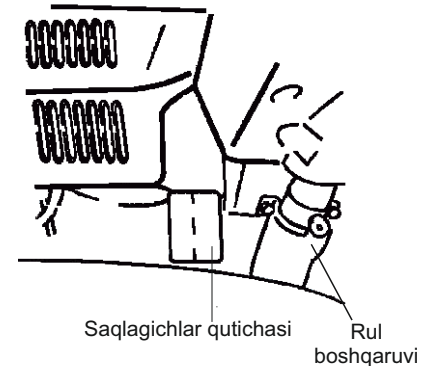

Alohida konturlar qopqoqning ichki tomonida keltirilgan.

Qishki shinalar

Agar qishki shinalar ishlatilayotgan bo'lsa, ular barcha 4 ta g'ildirakka o'rnatilgan bo'lishi kerak. Avtomobilni shinalarni ishlab chiqaruvchi tomonidan ko'rsatilgan eng yuqori tezlikdan tezroq boshqarmang.

Qishki shinalardan foydalanganda shinalardagi bosim shinalarni ishlab chiqaruvchilar tomonidan tavsiya etilgan darajada bo'lishini ta'minlang.

⚠️ DIQQAT!

Qishki shinalar hajmi va tipi bo'yicha standart avtomobil shinalari bilan bir xil bo'lishi kerak. Aks holda bu avtomobilingizning xavfsizligiga va boshqarilishiga salbiy ta'sir ko'rsatishi mumkin.

Sirpanishning oldini oluvchi zanjirlar

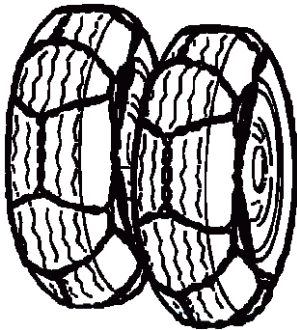

Sirpanishning oldini olish zanjirlarini qo'llash borasidagi normativlar yo'lining joylashgan joyiga va turiga qarab farq qiladi, shu sababli har doim zanjirlarni o'rnatishdan avval ularni tekshirib ko'ring.

Shinalarga zanjirlarni o'rnatishda ishlab chiqaruvchining yo'l-yo'riqlariga diqqat bilan rioya qilish zarur.

Zanjir tasmalari g'ildiraklar qalpoqlarini tirnashi mumkin. Zanjirlarni o'rnatishdan avval g'ildirak qalpoqlarini olib tashlash zarur.

Zanjirlarni orqa g'ildiraklarga imkon qadar zichroq o'rnatish zarur. Oldingi shinalarda zanjirlardan foydalanish tavsiya etilmaydi. 0,5-1,0 km masofani bosib o'tib zanjirlarni torting.

⚠️ OGOHLANTIRISH!

- Zanjirlardan foydalanish avtomobilni boshqarishga noqulay ta'sir ko'rsatishi mumkin.
- Tezlikni soatiga 50 kilometrdan oshirmang yoki zanjir ishlab chiqaruvchi tavsiya etgan tezlikni cheklang, eng past tezlikda harakatlaning.
- Avtomobilni ehtiyotkorona foydalaning va keskin siltanishga olib keladigan notekis joylardan yurmang va yirik burilishlardan foydalanmang.
- G'ildiraklar qulflanib qolganda keskin burilmang yoki tormozni bosmang.

Eruvchan saqlagich

Saqlagichlarni almashtirish uchun qopqoqni oling va yonib ketgan predoxranitelni oling.

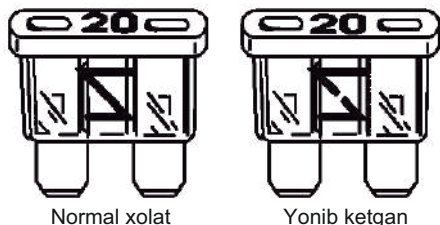

Nosoz saqlagich uning erib ketgan simidan bilinadi. Yangi saqlagich muammo sababi aniqlab olinib bartaraf etilgandan keyingina o'rnatiladi.

Nominal	Rangi
10A	Qizil
20A	Sariq
30A	Yashil

Faqat ko'rsatilgan nominaldagi saqlagichlarni o'rnatish. Nominal har qanday saqlagichda bo'ladi.

Saqlagichlar blokida ehtiyot saqlagichlarni saqlash uchun mo'ljallangan joy mavjud.

⚠ OGOHLANTIRISH!

- Nominali to'g'ri kelgan saqlagichni almashtiring.
- Kuchliroq saqlagichdan foydalanish zarar yetkazishi va o't ketishga sabab bo'lishi mumkin.
- Saqlagichning o'rniga hatto mos kelsa ham sim o'rnatmang. Bu simlarga jiddiy zarar yetkazishi va o't ketishga sabab bo'lishi mumkin.
- Saqlagichni olib tashlash uchun otvyortkadan yoki istalgan boshqa metall buyumdan foydalanmang, chunki bu qisqa elektr tutashuvi qo'zg'atishi va tizimga zarar yetkazishi mumkin.

⚠ OGOHLANTIRISH!

Asl GM saqlagichlarining texnik xususiyatlariga mos kelmaydigan saqlagichlarni o'rnatish yoki ishlatish xavflidir. Saqlagichlar ishlaym y qolishi va yong'inga olib kelishi mumkin. Bu odamlarning jarohatlanishiga yoki o'limiga olib kelishi mumkin, shuningdek, avtomobilga shikast yetishi mumkin.

Saqlagichlar joylashuvi va quvvati

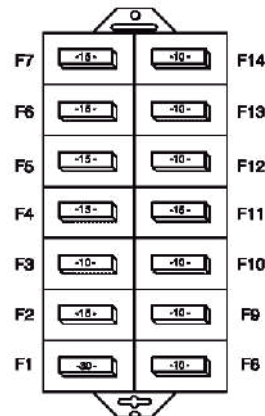

Saqlagichni	Quvvati (A)	Foydalanish
F1	30	Elektr oyna ko'targichlar
F2	-	Papiros tutatgich, radio
F3	10	Orqaga yurish chirog'i, burilish signali
F4	15	Oynatozalagich
F5	15	Orqa oynani qizitish pereklyuchateli

F6	15	Havo yuborish motori, Orqani isitish motori
F7	15	Generator, o't oldirish g'altagi, ABCV, drossel kabeli, yoqilg'i nasosi relesi, yoqilg'i darajasining signal chirog'i yoqilg'i sathi
F8	10	Tumanga qarshi fara
F9	10	Gabaritli chiroqlar (o'ng), Orqa chiroqlari (o'ng), Raqamni yoritish, oldingi chiroqlarni tenglashtiruvchi qurilma
F10	10	Gabaritli chiroqlar (chap) Orqa chiroqlari (chap), Salonni yoritish
F11	15	Avtomobil gudogi, halokat signali, radio
F12	10	Orqa eshiklarni ochish*, salon chirog'i, tormoz chirog'i, uzoqni yoritish indikator
F13	10	Oldingi chiroqlar (chap)
F14	10	Oldingi chiroqlar (o'ng)
F15	15	Kondensatorni sovitish ventilyatori*, havo konditsioneri kontrolleri*

Eruvchan ko'tarma

Eruvchan ko'tarma (bosh saqlagich)
akkumulyator batareyasining "+"
kontaktiga ulangan. (qizil rang)

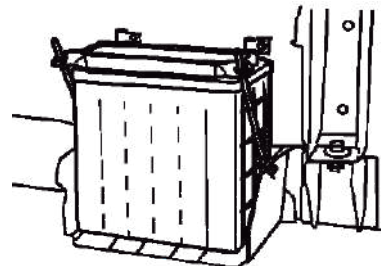
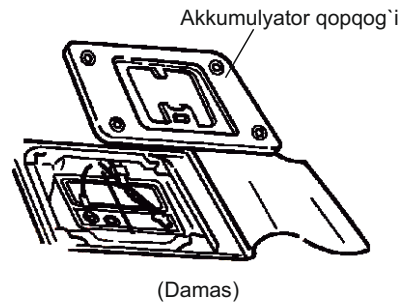

RELE

Buyumlar	Joylashgan joyi	Izohlar
Sovituvchi ventilyator kondensatori relesi	O't oldirish g'altagi ostida	Faqat sun'iy iqlim hosil qilish uchun jihozlangan
Burilish signali chirog'i relesi	Saqlagichlar bloki oldida	
Oyna tozalagich relesi	Asboblarda ichida (qo'shma o'chirib-yoqish dastagi ortida)	
Yoqilg'ini nazorat qilish relesi	Oynatozalagichlarning oldingi elektr dvigateli oldida (asboblarning o'ng tomoni ortida)	Etilashtirilmagan benzin uchun
Havoni chiqaruvchi klapan relesi	Mashina bo'limining o'ng tomoni	Etilashtirilmagan benzin uchun

CHIROQLARNI ALMASHTIRISH

Buyumlar		Quvvati	Soni	Izohlar
Oldingi chiroqlar (Uzoqni yorituvchi / yaqinni yorituvchi)		12V-60/55Wt	2	Galogen chiroq
Gabaritli chiroq (oldinda)		12V-5Wt	2	
Burilish signali chirog'i (oldinda)		12V-21Wt	2	
Burilish signali chirog'i (orqada)		12V-21Wt	2	
Burilish signali chirog'i (yon tomonda)		12V-5Wt	2	
Tormoz va orqaga yurish chirog'i		12V-21/5Wt	2	
Orqaga yurish chirog'i	Damas	12V-21Wt	2	
	Labo		1	
Raqam belgisi chirog'i	Damas	12V-5Wt	2	
	Labo		1	
Salon chirog'i	Damas	12V-5Wt	1	
	Labo			
Orqa tumanga qarshi chiroq		12V-21Wt	1	

Galogen chiroqqa qo'lingizni tekkizmang. Yog'li barmoqlar dog' qoldiradi, chiroq xiralashadi. Tasodifan kir bo'lgan chiroqlar toza, tuksiz mato yordamida, shuningdek spirt yoki uyat-spirit bilan tozalanadi.

Bu muhim!

Avtomobilni xavfsiz boshqarish uchun oldingi chiroqlar yo'nalishini to'g'rilash zarur. Demak bu maxsus asbob-uskunalar va malakali xodimlariga ega avtorizatsiyadan o'tkazilgan stansiyadagina bajariladi.

⚠️ DIQQAT!

Galogen chiroq tarkibida bosim ostida bo'lgan gaz mavjud va zarb berilganda bir necha bo'lak hosil qilib parchalanadi. Har doim chiroqlarga xizmat ko'rsatayotib, himoya ko'zoynaklarini taqib oling. Chiroqlarni qirmang va tirmamang hamda ular bilan ishlayotganda suyuqlik sachrashiga yo'l qo'ymang. Chiroqlarni faralarga o'rnatilgandan keyingina yoqing. Shikastlangan yoki tirmalgan joy aniqlansa, chiroqlarni almashtiring. Chiroqni bolalarning qo'li yetmaydigan joyda saqlang va chiroqlar bilan ehtiyotkor munosabatda bo'ling.

FARA, CHIROQ, YORITGICHLAR

Uzoqni va yaqinni yoritadigan fara

1. Ikkita vintni burab chiqarib, markaziy gardishni yeching.
2. Ikkita vintni burab chiqaring va oldingi fara panjarasini yeching.
3. Farani qotirib turgan ikkita vintni burab, oldingi farani oling.

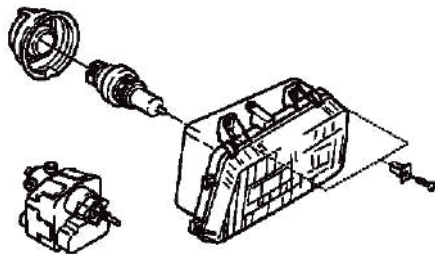

4. Sim bog'ichini ulovchini chiroqning pastki qismidan uzing.
5. Rezina qopqoqni yeching.
6. Chiroqning mahkamlovchi prujinasini bo'shatib chiroqni yeching.
7. Chiroqni yangisiga almashtiring.
8. Teskari tartibda o'rnatng.

Gabarit fara

1. Oldingi markaziy gardishdagi ikkita mahkam vintni burab chiqaring va oldingi markaziy gardishni yeching.
2. Fara panjarasining ikkita qotib turgan vintini burab chiqaring va fara panjarasini yechib oling.
3. Sim bog'ichi ulovchisini uzing.

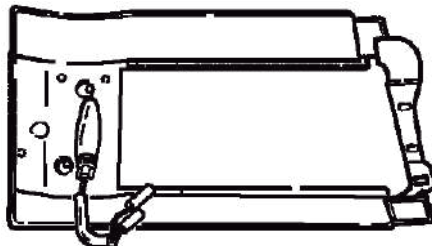

4. Chiroq patronini soat miliga qarshi burang va chiroqni korpusdan oling.
5. Chiroqni patrondan tortib oling.
6. Chiroqni yangisiga almashtiring.
7. Teskari tartibda o'rnatng.

Oldingi burilish signali chirog'i

(1-usul)

1. Linzaning ikkita vintini burab chiqaring va chiroq linzasini yeching.
2. Chiroqni tutqichdan sug'urib olish uchun uni bosib, soat miliga qarshi burang.
3. Yangisiga almashtiring.
4. Yangi chiroqni bosib va soat mili bo'yicha burab tutqichga o'rnatng.
5. Linzani joyiga o'rnatng va ikkita vintni qotiring.

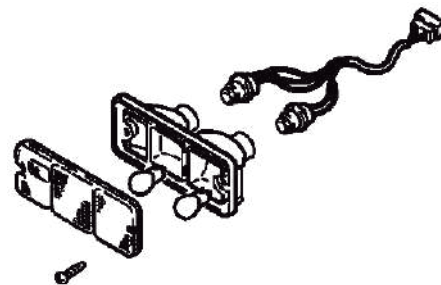

(2-usul)

1. Chiroq patronini soat miliga qarshi burang va uni chiroq korpusidan oling.
2. Chiroqni tutqichdan sug'urib olish uchun chiroqni bosib soat miliga qarshi burang.
3. Yangisiga almashtiring.
4. Yangi chiroqni bosib va soat mili bo'yicha burab tutqichga o'rnatng.
5. Chiroq tutqichni soat mili bo'yicha burab chiroq korpusiga o'rnatng.

Yon tarafda joylashgan burilish signali chirog'i

1. Yon tarafda joylashgan burilish signali farasini orqaga tortib yechib oling.
2. Chiroq patronini soat miliga qarshi burang va chiroq korpusidan sug'urib oling.
3. Chiroqni tutqichdan tortib sug'urib oling.
4. Yangisiga almashtiring.
5. Teskari tartibda o'rnatng.

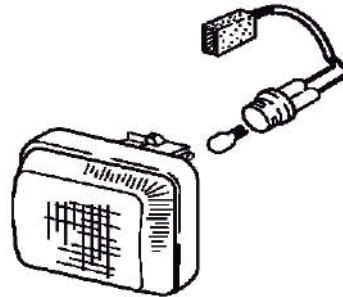

Orqada joylashgan qo'shma fonar

(Damas)

1. Yukxona bo'lmasining eshigini oching.
2. Orqada joylashgan qo'shma chiroqning yuqori qismidagi mahkamlovchi vintni bo'shating.

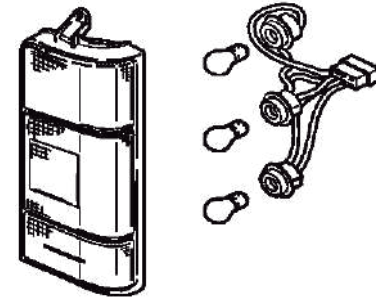

3. Sim bog'ichini uzing va faralar blokini yechib oling.
4. Chiroq patronini soat miliga qarshi burang va chiroq korpusidan sug'urib oling.
5. Chiroqni tutqichdan sug'urib olish uchun uni bosib, soat miliga qarshi burang.
6. Yangisiga almashtiring.
7. Yangi chiroqni bosib va soat mili bo'yicha burab tutqichga o'rnatng.

8. Chiroq tutqichni soat mili bo'yicha burab chiroq korpusiga o'rnatish.
9. Mahkamlovchi vintlar yordamida faralar blokini o'rnatish.
10. Chiroqlarni o'rnatish izchilligi.

Yuqorigi	Burilish signali chirog'i
Markaziy	Tormoz signali chirog'i
Pastgi	Yukxona bo'lmasi chirog'i

(Labo)

1-usul

1. Linzaning ikkita vintni bo'shating va chiroq linzasini yeching.
2. Chiroqni tutqichdan sug'urib olish uchun uni bosib, soat miliga qarshi burang.
3. Yangisiga almashtiring.
4. Yangi chiroqni bosib va soat mili bo'yicha burab tutqichga o'rnatish.
5. Chiroq linzasini joyiga o'rnatish va vintlarni qotirish.
6. Chiroqlarni o'rnatish izchilligi

Ichki	Tormoz va Yukxona bo'lmasi chirog'i
Tashqi	Burilish signali chirog'i

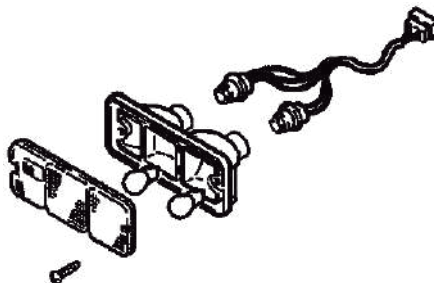

2-usul

1. Chiroq patronini soat miliga qarshi burang va chiroq korpusidan sug'urib oling.
2. Chiroqni tutqichdan sug'urib olish uchun uni bosib, soat miliga qarshi burang.
3. Yangisiga almashtiring.
4. Yangi chiroqni bosib va soat mili bo'yicha burab tutqichga o'rnatish.
5. Chiroq tutqichni soat mili bo'yicha burab chiroq korpusiga o'rnatish.



Orqaga yurish fonari

1. Chiroq patronini soat miliga qarshi burang va chiroq korpusidan sug'urib oling.
2. Chiroqni tutqichdan sug'urib olish uchun uni bosib, soat miliga qarshi burang.
3. Yangisiga almashtiring.
4. Yangi chiroqni bosib va soat mili bo'yicha burab tutqichga o'rnatish.
5. Chiroq tutqichni soat mili bo'yicha burab chiroq korpusiga o'rnatish.

Raqamni yorituvchi chiroq

1. Chiroq patronini soat miliga qarshi burang va chiroq korpusidan sug'urib oling.
2. Chiroqni patronidan sug'urib oling.
3. Yangisiga almashtiring.
4. Teskari tartibda o'rnatng.

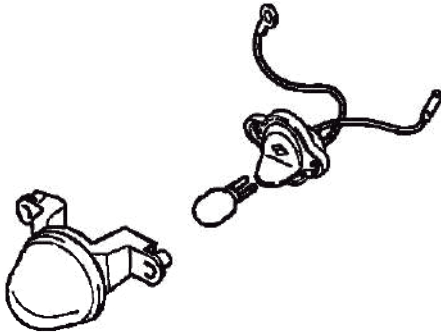

Salon chirog'i

1. Chiroq linzasini vintlar bilan oling.
2. Simlarni yengilgina surib, mahkamlovchi plastinali lampalarni (plastinkasimon elektrod bilan) chiqarib oling.
3. Yangisiga almashtiring.

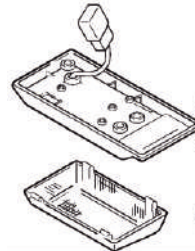

(Damas)

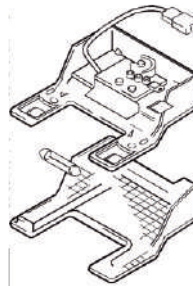

(Labo)

OGOHLANTIRISH!

Chiroqni olib tashlashdan oldin salondagi raqamni yoritish o'chirib yoqgichining o'chirilganligiga ishonch hosil qiling.

8

TEXNIK XIZMAT KO'RSATISH REGLAMENTI

- UMUMIY AXBOROT 8-2
- TEXNIK XIZMAT KO'RSATISH
REGLAMENTI 8-3
- ESLATMALAR 8-6

UMUMIY AXBOROT

Ushbu bo'lim texnik xizmat ko'rsatish jadvalini tartibga soladi. Ushbu jadval avtomobilingizning uzoq vaqt xizmat ko'rsatishini belgilab beradi. Siz ushbu qo'llanmada keltirilgan tavsiyalarga muvofiq o'z avtomobilingizning ishonchli ishlashi va saqlanishiga javob berasiz. Aks holda sizga avtomobildan foydalanishning kafolatli muddati davomida kafolatli xizmat ko'rsatilmaydi.

Siz o'z avtomobilingizga tegishli tarzda xizmat ko'rsatilishiga va undan foydalanish uchun javob berasiz. Vaqti-vaqti bilan xizmat ko'rsatish reglamentiga va ushbu qo'llanmaning yo'l-yo'riqlariga amal qiling.

Shuningdek Siz muntazam texnik xizmat ko'rsatilganligi haqidagi yozuvlar va hisobotlarning bus-butunligi uchun javob berasiz. Texnik xizmat ko'rsatilganligi haqidagi yozuvlar va hisobotlar avtomobildan foydalanish qo'llanmasi bilan birga saqlanishi kerak. Avtomobil qayta sotilganda qo'llanmani avtomobilning yangi egasiga topshirishni unutmang.

"UzAuto MOTORS" aksiyadorlik jamiyatining vakolatli servis stansiyalarida avtomobilingizga texnik xizmat ko'rsatilishi mumkin. Malakali xodimlar va ular tomonidan ko'rsatiladigan texnik xizmatlar barcha texnik xizmat ko'rsatish operatsiyalarining lozim darajada o'tkazilishini ta'minlaydi. Avtomobilga texnik xizmat ko'rsatilayotganda va u ta'mirlanayotganda faqat asl ehtiyot qismlaridan, ekspluatatsion materiallardan hamda diagnostika dasturlari va

asbob-uskunalardan foydalanilayotganligini tekshiring.

"UzAuto MOTORS" AJ avtomobilga asl bo'lmagan ehtiyot qismlari va ekspluatatsion materiallar o'rnatilgan bo'lsa, sizning xavfsizligingizga va avtomobilga kafolat bera olmaydi, shuningdek bunday materiallardan foydalanish natijasida avtomobilda kelib chiqqan nosozliklar uchun javob bermaydi.

Avtomobilga nomaqbul xizmat ko'rsatilishi yoki puxta va yetarlicha xizmat ko'rsatilmasligi avtomobilni boshqarish bilan bog'liq muammolarga olib kelishi mumkin. Buning natijasida avtomobilga shikast yetishi, baxtsiz hodisa yuz berishi yoki jarohat yetishi mumkin.

Foydalanish shartlari

Siz avtomobilga vaqti-vaqti bilan xizmat ko'rsatish reglamentiga qat'iy rioya qilishingiz kerak.

Ushbu bo'limdagi "TEXNIK XIZMAT KO'RSATISH" bandiga qarang.

Avtomobildan normal sharoitlarda foydalanish

Avtomobildan normal sharoitlarda foydalanish - bu avtomobildan har kunlik odatiy foydalanishdir. Bunday sharoitlarda Siz vaqti-vaqti bilan texnik xizmat ko'rsatish reglamentiga rioya qilib, avtomobilga oddiy texnik xizmat ko'rsatishingiz mumkin.

Avtomobildan og'ir sharoitlarda foydalanish

Agar avtomobildan quyidagi sharoitlarda foydalanilsa, bunday sharoitlar og'ir sharoitlar hisoblanadi va avtomobilga tez-tez xizmat ko'rsatish talab etiladi. Ushbu bo'limdagi "TEXNIK XIZMAT KO'RSATISH" bandiga qarang.

- 10 kilometrardan kamroq masofaga tez-tez qatnash.
- Avtomobilning uzoq vaqt bekor turishi va/yoki avtomobilni tez-tez to'xtab, past tezlikda boshqarish.
- Avtomobildan chang joyda foydalanish.
- Avtomobildan do'ngliklarda va tog'larda foydalanish.
- Pritsepni buksirga olish.
- Avtomobilni shaharda harorat 32°C va undan yuqori bo'lganda boshqarish.
- Avtomobildan taksi, politsiya mashinasi yoki yuk tashuvchi mashina sifatida foydalanish.
- Harorat 0°C bo'lganda avtomobil dvigatelini tez-tez ishga tushirish.

Avtomobilga tegishli xususiyatlarga ega bo'lmagan, sifati past yoqilg'i va/yokin past qiymatli yoqilg'i quyish. Qarang: "TAVSIYA ETILGAN YOQILG'I".

TEXNIK XIZMAT KO'RSATISH REGLAMENTI

Avtomobilga davriy texnik xizmat ko'rsatish va tegishli hujjatlarni yuritish uchun javobgarlik egasiga yuklanadi. Siz avtomobilga ishlab chiqaruvchining reglamentiga muvofiq texnik xizmat ko'rsatish o'z vaqtida o'tkazilganligining hujjatli tasdig'iga ega bo'lishingiz kerak.

Xizmat ko'rsatish davriyligi avtomobilning o'tilgan yo'li yoki xizmat qilish muddati bilan, qaysi biri tezroq kelishiga qarab, belgilanadi	O'tilgan yo'l, km (x 1000) Xizmat qilish muddati, oylar	2.5	7.5	12.5	17.5	22.5	27.5	32.5	37.5	42.5	47.5	52.5	57.5	62.5	67.5	72.5	77.5	82.5	87.5	92.5	97.5	102.5
		3	9	15	21	27	33	39	45	51	57	63	69	75	81	87	93	99	105	111	117	123
Generator, konditsionerning kompressori va RBG nasosining yuritmasi tasmasi			I	I	I	I	I	I	R	I	I	I	I	I	I	I	R	I	I	I	I	I
Dvigatelning moyi va moy filtri (1) (2)		R	R	R	R	R	R	R	R	R	R	R	R	R	R	R	R	R	R	R	R	R
Sovutish, yonilg'i ta'minot, moylash va konditsionirlash tizimining germetikligi (*)		I	I	I	I	I	I	I	I	I	I	I	I	I	I	I	I	I	I	I	I	I
Dvigatelning sovutuvchi suyuqligi (2)			I	I	I	I	I	I	I	R	I	I	I	I	I	I	I	R	I	I	I	I
Yonilg'i filtri (1) (2)		I		R	I	R	I	R	I	R	I	R	I	R	I	R	I	R	I	R	I	R
Yonilg'i naylari va ulanishlari		I	I	I	I	I	I	I	I	I	I	I	I	I	I	I	I	I	I	I	I	I
Havo tozalagichning filtrlovchi elementi (IYD havo filtri) (1)		I	I	R	I	R	I	R	I	R	I	R	I	R	I	R	I	R	I	R	I	R
O't oldirish svechalari (2)		I	I	I	I	R	I	I	I	R	I	I	I	R	I	I	I	R	I	I	I	R
EVAP bachok (yonilg'i bug'lanishini tutib qolish tizimi) va bug' naylari			I	I	I	I	I	I	I	I	I	I	I	I	I	I	I	I	I	I	I	I
PCV tizimi (karterni shamollatishni boshqarish tizimi)			I	I	I	I	I	I	I	I	I	I	I	I	I	I	I	I	I	I	I	I
Ishlangan gazlarni chiqarish tizimi va uni mahkamlash			I	I	I	I	I	I	I	I	I	I	I	I	I	I	I	I	I	I	I	I
Tormoz suyuqligi (ilashish muftasi va tormoz tizimi) (1) (2) (3)		I	I	I	I	I	R	I	I	I	I	I	R	I	I	I	I	I	R	I	I	I

Belgilanishlar:

I - nazorat qilish va zarur bo'lganda sozlash, tozalash, tortib mustahkamlash, moylash, foydalanish suyuqliklarini to'ldirib quyish va ishdan chiqqan detallarni almashtirish;

Almashtirish va ta'mirlash qo'shimcha xizmatlar hisoblanadi va ushbu ishlarning haqi avtomobilning egasi tomonidan to'lanadi;

R - almashtirish;

(1) Agar avtomobil og'ir sharoitlarda foydalanilsa tez-tez texnik xizmat ko'rsatish ko'proq talab etiladi: Servis kitobchasi yoki Foydalanish qo'llanmasida 14-betidagi Og'ir foydalanish sharoitlari bo'limiga qarang;

(2) Foydalanish qo'llanmasining «FOYDALANISH MATERIALLARI» bo'limiga qarang;

(3) Agar avtomobil og'ir sharoitlarda foydalanilsa, har bir 15 000 km dan keyin yoki bir yildan s'ong foydalanish materiallarini almashtirish kerak bo'ladi:

- tepalikli yoki tog'li joylarda yurish yoki

- tirkama bilan tez-tez yurish;

* Mazkur qo'llanmadagi yulduzcha bilan asosiy butlanishga kirmaydigan va Sizning avtomobilingizda bo'lmasligi ham mumkin bo'lgan jihozlar belgilangan.

8-4 TEXNIK XIZMAT KO'RSATISH REGLAMENTI

TEXNIK XIZMAT KO'RSATISH REGLAMENTI (davomi)

Avtomobilga davriy texnik xizmat ko'rsatish va tegishli hujjatlarni yuritish uchun javobgarlik egasiga yuklanadi. Siz avtomobilga ishlab chiqaruvchining reglamentiga muvofiq texnik xizmat ko'rsatish o'z vaqtida o'tkazilganligining hujjatli tasdig'iga ega bo'lishingiz kerak.

Xizmat ko'rsatish davriyligi avtomobilning o'tilgan yo'li yoki xizmat qilish muddati bilan, qaysi biri tezroq kelishiga qarab, belgilanadi	O'tilgan yo'l, km (x 1000) Xizmat qilish muddati, oylar	2,5	7,5	12,5	17,5	22,5	27,5	32,5	37,5	42,5	47,5	52,5	57,5	62,5	67,5	72,5	77,5	82,5	87,5	92,5	97,5	102,5
		3	9	15	21	27	33	39	45	51	57	63	69	75	81	87	93	99	105	111	117	123
Oldingi tormoz kolodkalari va diskleri	(4)	I	I	I	I	R	I	I	I	I	I	R	I	I	I	I	I	R	I	I	I	
Orqa tormoz kolodkalari va diskleri, yoki barabanlari va ustki qoplamlari	(4)	I	I	I	I	I	I	I	I	I	I	I	R	I	I	I	I	I	I	I	I	
To'xtab turish tormozi		I	I	I	I	I	I	I	I	I	I	I	I	I	I	I	I	I	I	I	I	
Tormozlarning naylari, ularning ulanishlari (shu jumladan tormoz kuchaytirgichi)		I	I	I	I	I	I	I	I	I	I	I	I	I	I	I	I	I	I	I	I	
Dvigatel, harakat qismi, shassi va kuzovning rezbalari ulanishlarini tartib mahkamlash		I	I	I	I	I	I	I	I	I	I	I	I	I	I	I	I	I	I	I	I	
Mexanik uzatmalar qutisining transmissiya va differensial moyi	(1) (2)	I	I	I	I	I	I	I	I	R	I	I	I	I	I	I	I	I	I	I	R	I
Shinalarning holati va shinalardagi ichki bosim	Quyidagi (6) havolaga qarang																					
G'ildiraklarni o'rnatish burchaklari	Tekshirish, normadan chetlanishlar mavjud bo'lsa																					
Rul g'ildiragi va rul mexanizmi		I	I	I	I	I	I	I	I	I	I	I	I	I	I	I	I	I	I	I	I	I

Belgilanishlar:

I - nazorat qilish va zarur bo'lganda sozlash, tozalash, tartib mustahkamlash, moylash, foydalanish suyuqliklarini to'ldirib quyish va ishdan chiqqan detallarni almashtirish;

Almashtirish va ta'mirlash qo'shimcha xizmatlari hisoblanadi va ushbu ishlarning haqi avtomobilning egasi tomonidan to'lanadi;

R - almashtirish;

(1) Agar avtomobil og'ir sharoitlarda foydalanilsa tez-tez texnik xizmat ko'rsatish ko'proq talab etiladi: Servis kitobchasi yoki Foydalanish qo'llanmasida 14-betidagi Og'ir foydalanish sharoitlari bo'limiga qarang;

(2) Foydalanish qo'llanmasining «FOYDALANISH MATERIALLARI» bo'limiga qarang;

(4) Og'ir sharoitlarda foydalanilganda, tez-tez texnik xizmat ko'rsatish talab etiladi: qisqa masofalarga yurish, uzoq vaqt davomida dvigatelni salt ishlash rejimida yurgizish, tez-tez yo'lda tirbandlikda tiqilib qolish sharoitida past tezlikda yurish, tuproqli yo'llarda yurish.

(5) Avtomatik uzatmalar qutisida moyni almashtirish quyidagi sharoitlarda foydalanishda:

- normal sharoitlarda har bir 140 000 km dan keyin;

- og'ir sharoitlarda har bir 70 000 km dan keyin talab etiladi;

(6) Shinalarning holatini dvigatelni ishga tushirishdan avval, shinalardagi havo bosimini esa - yonilg'i bakiga har bir yonilg'i quyishda yoki, hech bo'lmasa, oyda bir marta (manometrdan foydalanib) tekshirish kerak.

TEXNIK XIZMAT KO'RSATISH REGLAMENTI (davomi)

Avtomobilga davriy texnik xizmat ko'rsatish va tegishli hujjatlarni yuritish uchun javobgarlik egasiga yuklanadi. Siz avtomobilga ishlab chiqaruvchining reglamentiga muvofiq texnik xizmat ko'rsatish o'z vaqtida o'tkazilganligining hujjatli tasdig'iga ega bo'lishingiz kerak.

Xizmat ko'rsatish davriyligi avtomobilning o'tilgan yo'li yoki xizmat qilish muddati bilan, qaysi biri tezroq kelishiga qarab, belgilanadi	O'tilgan yo'l, km (x 1000) Xizmat qilish muddati, oylar	2,5	7,5	12,5	17,5	22,5	27,5	32,5	37,5	42,5	47,5	52,5	57,5	62,5	67,5	72,5	77,5	82,5	87,5	92,5	97,5	102,5
		3	9	15	21	27	33	39	45	51	57	63	69	75	81	87	93	99	105	111	117	123
Rul gidrokuchaytirgichining ish suyuqligi, naylar va ulanish naylari (*) (2)																						
Xavfsizlik tasmalari, ularni kuzovga mahkamlash to'qalari va tugunlari																						
Qulfar, oshiq-moshiqlar, kapot qulfini moylash, kuzovni tekshirish																						
Avtomobilning diagnostikasi, ko'rsatkichlarini sozlash																						
Elektr jihozlar, faralar, tozalagichlar, yuvish moslamalari, AKBni tekshirish																						
Ilashish muftasi va tomos pedallarining erkin yurishi																						
Yonilg'i bakini tekshirish va tozalash																						
Yuqori kuchlanish simlari *																	R					
Tishli tasma va tortilish roliklari *										R												R
Silindrlar bloki kallagining boltlarini tortib mahkamlashni tekshirish																						
O't oldirishning ilgariyatish burchagi *																						
Taqsimlagichning qopqog'i va rotori, kontaktsiz o't oldirish tizimi *																						
Gaz taqsimlash mexanizmidagi issiqlik tirqishi																						
Akseleratorning trosi																						
Harakatsiz yurgizish va harakatsiz yurgizish aralashmasi (karbyuratorli dvigatellar uchun) *																						
Kardan vali (tyuft, shikastlanishlari)																						

Belgilanishlar:

I - nazorat qilish va zarur bo'lganda sozlash, tozalash, tortib mustahkamlash, moylash, foydalanish suyuqliklarini to'ldirib quyish va ishdan chiqqan detallarni almashtirish;

Almashtirish va ta'mirlash qo'shimcha xizmatlar hisoblanadi va ushbu ishlarning haqi avtomobilning egasi tomonidan to'lanadi;

R - almashtirish;

(2) Foydalanish qo'llanmasining «FOYDALANISH MATERIALLARI» bo'limiga qarang;

* Mazkur qo'llanmadagi yulduzcha bilan asosiy butlanishga kirmaydigan va Sizning avtomobilingizda bo'lmasligi ham mumkin bo'lgan jihozlar belgilangan.

9

AVTOMOBILNI PARVARISH QILISH

- TOZALOVCHI VOSITALAR 9-2
- INTERYERNI PARVARISH QILISH VA TOZALASH . 9-2
- SHISHA YUZALAR 9-3
- EKSTERYERNI TOZALASH VA PARVARISH QILISH 9-3
- CHIRISHIDAN HIMOYA QILISH 9-4
- ESLATMALAR 9-6

TOZALOVCHI VOSITALAR

Transport vositasining ichkarisida yoki tashqarisida ishlatiladigan tozalovchi vositalar yoki boshqa kimyoviy vositalarni tanlashda ishlab chiqaruvchilarning maslahatlariga rioya qiling.

Ayrim tozalovchi vositalar zaharli yoki yonuvchan bo'lishi mumkin; ulardan noto'g'ri foydalanish jarohat yoki shikast yetkazishi mumkin. Transport vositasining ichkarisini yoki tashqarisini tozalashda quyidagilar kabi uchadigan tozalovchi eritgichlardan foydalanmang:

atseton, lok suyultirgich, emal suyultirgich, lok ketkazadigan suyuqlik; yoki kir yuvishga mo'ljallangan sovun, oqartirgichlar yoki tiklagichlar kabi kir yuvish vositalari. Bundan dog'larni ketqazish va matolarni tozalashga doir tavsiyalarda ko'rsatilgan kir yuvish vositalari mustasno.

Hech qachon tozalash uchun xorli uglerod, benzin, benzol yoki kerosindan foydalanmang.

Salonda biror-bir tozalovchi vositalar yoki boshqa kimyoviy moddalardan foydalanilayotganda shamollatish uchun avtomobilning barcha eshiklarini ochib qo'ying. Zararli bug'larning intensiv ta'sir ko'rsatishi kassaliklar qo'zg'atishi mumkin. Ayniqsa kichik, shamollatilmaydigan xonalarda buning ehtimoli katta.

Rangi och o'rindiqlarning rangi o'chib ketmasligi uchun o'rindiqlar materiallari quruq bo'lmagunga qadar rangi o'zgarayotgan materiallarga teginmang. Bu rangli jinsilar,

chiyduxoba, teri va zamsh kabi har kunlik kiyim-kechaklarni, shuningdek bezakli qog'oz va hokazolarni o'z ichiga oladi.

INTERYERNI PARVARISH QILISH VA TOZALASH

Zamonaviy materiallarni tozalash uchun tozalashning to'g'ri usullaridan va tegishli tozalash vositalaridan foydalaning. Birinchi tozalashda ushbu yo'l-yo'riqlarga rioya qilmaslik dog'lar va tuproq izlari paydo bo'lishiga olib kelishi mumkin. Ularni tozalab ketqazish ancha qiyin bo'ladi.

Interyer matosida to'planib qoladigan chang va kirni changyutqich yoki kir yuvish cho'tkasi yordamida tez-tez tozalab turish mumkin.

Vinildan yoki teridan yasalgan elementlarni muntazam ravishda toza ho'l mato bilan artib turing. Oddiy kichkina tuproq izlarini, dog'larni va tomchilarni tozalovchi vositalar yordamida tozalash mumkin.

Xavfsizlik kamarini parvarish qilish

- Kamarlarni toza va quruq holda saqlang.
- Xavfsizlik kamarini yumshoq sovun va issiq suv bilan tozalang.
- Oqartirmang va kamarlarga bo'yoqlar surmang, chunki bu ularni ancha bo'shatib qo'yishi mumkin.

SHISHA YUZALAR

Shisha yuzalarni muntazam tozalash zarur. Oynatozalagich yoki suyuq maishiy tozalash vositalari yordamida tamaki tutunini hamda salonning ichkarisida joylashgan vinil buyumlarda va plastmassada foydalangan elementlardan chiqadigan chang qatlamini tozalash mumkin.

Avtomobilning oynalarini tozalashda abraziv tozalash vositalaridan foydalanmang, chunki ular oynada tirnalgan iz qoldirishi mumkin.

Orqa oynaning ichkara tarafini abraziv tozalovchilar yordamida artilganda muzlashga qarshi vositaning elektr elementiga shikast yetadi. Orqa oynaning ichki tarafiga nakleyka yopishtirmang, chunki ularni olib tashlash uchun qirtirlash lozim bo'ladi.

Yon tarafdagi oynani tashqaridan tozalash

Agar avtomobilning yon tarafdagi oynasi old oynani yuvgich qo'llangandan keyin shaffof bo'lavermasa yoki agar oyna tozalagich cho'tkalari tozalanganda zirillab ketse, cho'tkaga yoki old oynaga mum yoki boshqa material surtish mumkin. Old oynaning tashqi qisminini tozalovchi kukun yoki shunga o'xshash noabraziv tozalovchi vosita bilan tozalang. Agar suv bilan yuvilgandan keyin tomchi qolmasa old oyna toza hisoblanadi.

EXSTERYERNI TOZALASH VA PARVARISH QILISH

Tashqi zeb berish

Avtomobilning lok-bo'yoq qoplamasi rangning go'zalligini, kuchliligini, yaltirashini va mustahkamligini ta'minlaydi.

Avtomobilni yuvish

Avtomobilni muntazam yuvish - uning sayqalligini saqlashning eng yaxshi usulidir. Avtomobilni iliq yoki sovuq suv bilan yuvish mumkin.

Qaynoq suv ishlatmang va avtomobilga quyosh nuri tushayotganda uni yuvmang. Qattiq sovun yoki kimyoviy yuvish vositasidan foydalanmang. Barcha yuvish vositalarini qurib qolmasdan turib yuzadan tezda yuvib tashlash lozim.

Kompaniya avtomobillari normal atrof muhit normal sharoitlarida ishlashga mo'ljallangan va tabiiy omillarga chidamli. Biroq yuqori bosimda yuvish kabi noodatiy sharoitlarda avtomobil saloniga suv kirib qolishi mumkin.

Silliqlash va mum surtish

Yuzadan iflos narsalar qoldiqlarini olib tashlash uchun vaqti-vaqti bilan silliqlash va mum surtish tavsiya etiladi. Tasdiqlangan mahsulot avtorizatsiyaldan o'tgan diler orqali yetkazib beriladi.



Tashqi silliqlangan metall detallarni himoya qilish

Silliqlangan metall detallarning jilosini saqlash uchun ularni muntazam tozalash zarur. Odatda shunchaki suv bilan yuvish talab etiladi.

Alyuminiydan yasalgan bezakni alohida parvarish qilish zarur. Uning sayqaliga ziyon etmasligi uchun uni yuvishda xrom bilan silliqlab bo'lmaydi, bug' yoki kaustik sovun ishlatib bo'lmaydi. Mum surtish va yaxshilab silliqlash barcha yorqin metall detallar uchun tavsiya etiladi.

Alyuminiydan yasalgan disklarni, poyga g'ildiragi va g'ildirak qalpoqlarini tozalash

G'ildirak va g'ildirak g'iloflarining asl tashqi ko'rinishini saqlash uchun ularni toza hamda kir va tuzlardan xoli salqang. Muntazam tozalash

CHIRISHIDAN HIMOYA QILISH

tavsiya etiladi. Abraziv tozalash vositalaridan yoki tozalash cho'tkalaridan foydalanish mumkin emas, chunki ular avtomobilning sayqaliga ziyon yetkazishi mumkin.

Ushbu avtomobil chirimaydi.

Ushbu avtomobilning ko'pchilik ehtiyot qismlarida ishonchli tashqi ko'rinishni, mustahkamlikni va ishonchli xizmat qilishini ta'minlaydigan maxsus materiallardan hamda himoyalovchi qoplamalardan foydalanilgan. Tashqaridan ko'rinmaydigan ayrim qismlar (masalan, motor bo'lmasida va avtomobil tubida joylashgan ayrim detallar) tashqi chirishdan himoyalangan. Shunday qilib, ushbu qismlarni chirishdan himoya qilish shart emas.

Tunuka metallga ziyon yetishi

Agar avtomobilning kuzoviga ziyon yetgan bo'lsa va ta'mirlash talab etilsa, avtoustaxonada ta'mirlanadigan detallar chirimaydigan tegishli vositalar bilan qoplanishiga ishonch hosil qiling. (Qarang: "Bo'yog'iga ziyon etishi".)

Begona materiallarni olib tashlash

Xlorid kaltsiy va boshqa tuzlar, muzlash haroratini pasaytiruvchi moddalar, yo'l bitumi va moy, daraxt shirasi, qush axlati, sanoat quvurlaridan chiqadigan kimyoviy moddalar va boshqa begona moddalar, agar bo'yoq surtilgan yuzada qolsa, avtomobil qoplamasiga zarar yetkazishi mumkin.

Oddiy yuvish bilan bunday kirlarni ketqazib bo'lmaydi. Boshqa tozalash vositalari talab etilishi mumkin. Kimyoviy tozalash vositalaridan foydalanganda ularni bo'yoq surtilgan yuzalarni tozalash uchun ishlatish xavfsizligiga ishonch hosil qiling.

Bo'yoqqa ziyon etishi

Har qanday siniqlar, teshiklar yoki chuqur tirnalgan joylarni tezda yo'qotish zarur. Rangi o'chgan metall tezda chiriydi. Natijada qisqa vaqt ichida qimmat turadigan ta'mir talab etilishi mumkin.

Avtomobilning tubiga texnik xizmat ko'rsatish

Qor va muzni hamda changni olib tashlash uchun ishlatiladigan zaharli materiallar avtomobilning tubida to'planib qolishi mumkin. Agar ushbu materiallar olib tashlanmasa, bu korpusning pastki qismi – yoqilg'i uzatmasi, rama, metalldan yasalgan pol va chiqarish tizimi, garchi ular chirishdan himoyalangan bo'lsa-da, tezda chirishi (zang bosishi) mumkin. Har bahordan avval ushbu materiallarni oddiy suv orqali kuzovdan yuvib tashlang.

Kir va boshqa axlat to'planib qolishi mumkin bo'lgan barcha joyni tozalang. Agar kir ramaning yopiq qismlarida to'planib qolsa, yuvishdan avval ularni yumshatish lozim. Avtorizatsiyadan o'tkazilgan diler bunday xizmatlarin ko'rsatishi mumkin.

 **DIQQAT!**

Dvigatelni yuvayotganda yoqilg'i va moylar yuviladi. Shu sababli bunda faqat AZS dan foydalaning yoki avtomobillarni yuvish salonida moy ajratgich uskunasi ega avtorizatsiyadan o'tgan dilerga murojaat qiling.

Ishlatilgan motor moyini, tormoz suyuqligini, o'tkazmalar qutichasi suyuqligini, antifrizni, akkumulyatorlarni va shinalarni chiqindilarni qayta ishlovchi mahalliy zavodda yoki eski detallarni almashtirib bergan, qonuniy majburiyatlarni zimmasiga olgan sotuvchining yordamida utilizatsiya qilish zarur.

Ushbu elementlarning hech birini uydan chiqadigan chiqindilar solinadigan bakda yoki oqar suvda utilizatsiya qilib bo'lmaydi.

Har kim atrof muhitning himoyasi haqida qayg'urishi kerak.

Bu ishga o'z hissangizni qo'shing.

10 AVTOMOBILNING TEXNIK TAVSIFLARI

- AVTOMOBILNING RASMIY IDENTIFIKATSIYA MA'LUMOTLARI 10-2
- DVIGATEL TARTIB RAQAMI 10-2
- MOYLASH 10-3
- DAMAS TAVSIFLARI 10-4
- LABO TAVSIFLARI 10-6
- TASHQI KO'RINISHI 10-7
- ESLATMALAR 10-8

**AVTOMOBILNING RASMIY
IDENTIFIKATSIYA MA'LUMOTLARI**

Transport vositasining identifikatsiya raqami markaziy tirkak yoki orqa tirkakining o'ng tomonidagi jadvalchaga o'yib yozilgan bo'ladi.

VIN
raqami
jadvalchasi

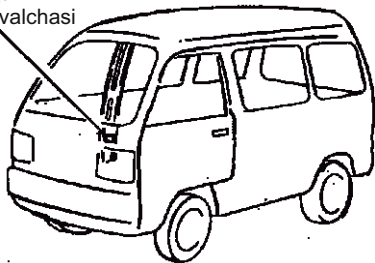

(Damas)

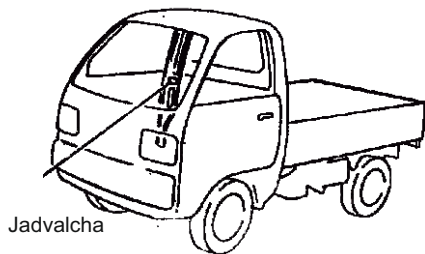

Jadvalcha

(Labo)

Yurituvchi qism tartib raqami ikkinchi haydovchi o'rindig'ining o'tirish yostig'i ostidagi pol panelining o'ngi tomoniga o'yib yozilgan.



XWB7T12YDEA000001

DVIGATEL TARTIB RAQAMI

Dvigatelning tartib raqami silindrlar bloki tagiga yozilgan.

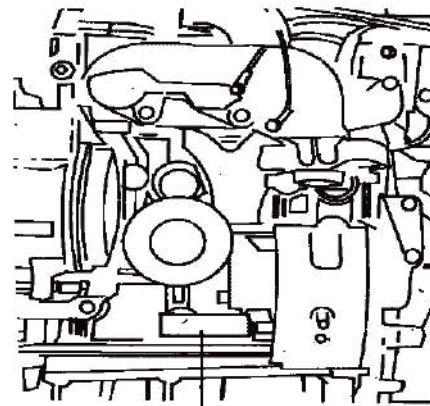

Dvigatel raqami

MOYLASH

Moy		Hajmi	Tasnifi
Motor moyi		2,7 l (moy filtrini ham qo'shganda)	SF/CC SAE 10W-30 dan yuqori
Avtomatik transmissiya moyi	5 tezlik	1,2 l	75W-85(GL-4)
Differensial moy		1,1 l	90W(GL-5)
Tormoz suyuqligi		0,33 l	DOT 3

DAMAS/LABO TAVSIFLARI

Buyumlar	Model	7 o`rinli	2 o`rinli
1. Avtomobil o'lchamlari (mm)			
Umumiy uzunligi		3,485	←
Gabarit kengligi		1,400	←
Umumiy balandligi		1,920	←
Yo'l yoritilishi		1,840	←
Protektor g'ildirak bazasi: Old		1,220	←
Orqa		1,210	←
2. Og'irligi (kg)			
Jihozlangandagi og'irligi		765-812	←
To'liq og'irligi		1,365-1,416	←
Odam		7	2
3. Unumdorlik			
Maks. tezlik (km/ch)		100	←
4. Transmissiya			
Uzatma soni: 1- chi		3,757	←
2- chi		2,184	←
3- chi		1,461	←
4- chi		1,000	←
5- chi		0,853	←
Revers		3,552	←
Oxirgi uzatma soni		5,125	←
5. Dvigatel			
• Umumiy hajmi (cc)		796	←
• Diametr x oqim (mm)		68.5x72,0	←
• Siqilish darajasi		9,3	←
• O`rtacha. quvvati (kW/min)		28/5,000	←
• Maks. aylanuvchi lahza (Nm/min)		62.8/3,000	←

Buyumlar	Model	7 o'rinli	2 o'rinli
6. Yoqilg'i tizimi • Oktan soni • Yoqilg'i baki (l)		AI-80 dan yuqori 37	← ←
7. Sovitish tizimi Sovituvchi suyuqlik (l)		4.0	←
8. Moylash Motor moyi (l) (moy filtri bilan)		2.7	←
9. Elektr tizimi: Akumulyator batareyasi (V-AH)		12-35	←
10. Shina		155R12	←
11. Tormoz: Old g'ildirak Orqa g'ildirak		Diskali Barabanli	← ←

LABO TAVSIFLARI

Buyumlar	Model	2 o'rinli	Buyumlar	Model	2 o'rinli
1. Avtomobil o'lchamlari (mm)			5. Dvigatel		
Umumiy uzunligi: qisqa		3,235	• Jami hajmi (sm ³)		796
uzun		3,495	• Diametr x oqim (mm)		68,5x72,0
Gabarit kengligi		1,400	• Qisilish darajasi		9,3
Umumiy balandligi		1,800	• O`rtacha quvvati (kW/min)		28/5,000
Yo'l yoritilishi		1,840	• Maks. aylanish momenti (Nm/min)		64/3,000
Protektorning g'ildirak bazasi: Old		1,220	6. Yoqilg'i tizimi		
Orqa		1,210	• Oktan soni		AI-80 dan yuqori
2. Og'irligi (kg)			• Yoqilg'i baki (l)		36
Jihozlangandagi og'irligi		682-729	7. Sovitish tizimi		
To'liq og'irligi		1,370-1420	Sovituvchi suyuqlik (l)		4.0
Inson		2	8. Moylash		
3. unumdorlik			Motor moyi (l)		2.7
Maks. tezlik (km/soat)		95	(moy filtri bilan)		
4. Transmissiya			9. Elektr tizimi:		
Uzatma soni: 1-chi		3,757	Batareya (V-AH)		12-35
2-chi		2,184	10. Shina		155R12
3-chi		1,461	11. Tormoz:		
4-chi		1,000	Old g'ildirak		Diskali
5-chi		0,853	Orqa g'ildirak		Barabanli
Revers		3,552			
Oxirgi uzatma soni		5,125			

TASHQI KO'RINISHI

Damas

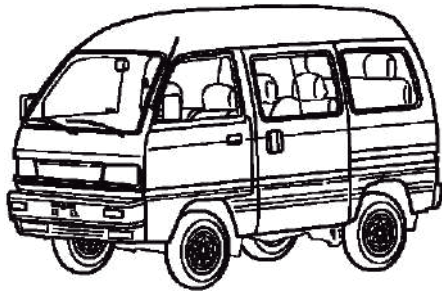

Labo

